



ЗАХИСТ ВІТЧИЗНИ

10



УДК 355/359(075.3)
3-38

Авторський колектив:
Сергій Хараху, Василь Павлов, Ігор Дзюба, Євгенія Саганчі

*Рекомендовано Міністерством освіти і науки України
(наказ МОН України від 31.05.2018 № 551)*

Видано за рахунок державних коштів. Продаж заборонено

Захист Вітчизни (рівень стандарту) : підруч. для 10 кл. закл. заг.
3-38 серед. осв. / С. Хараху, В. Павлов, І. Дзюба, Є. Саганчі. – Львів : Світ,
2018. – 216 с. : іл., табл.

ISBN 978-966-914-100-2

УДК355/359(075.3)

ISBN 978-966-914-100-2

© Хараху С.О., Павлов В.Б.,
Дзюба І.І., Саганчі Є.Д., 2018
© Видавництво "Світ", дизайн
і художнє оформлення, 2018

*Я народився українцем, так Бог дав, і я маю обов'язок
дбати про свій народ. Якщо я українець, то я маю
дбати про Україну. Християнський патріотизм – це
любити свій народ, бути його гідним сином...*

Блаженніший Любомир Гузар



ВСТУПНЕ СЛОВО

Сьогодні Українська держава та її громадяни стають безпосередніми учасниками процесів, які мають надзвичайно велике значення передусім для визначення своєї долі, долі своїх сусідів, подальшого світового порядку на планеті.

Пріоритетом діяльності держави та суспільства стає розвиток високоморальної особистості, яка здатна реалізувати свій потенціал, готова до виконання обов'язку із захисту Батьківщини, наслідувати найкращі приклади мужності та звитяги борців за свободу і незалежність України як з історичного минулого, так і захисників, які сьогодні відстоюють суверенітет і територіальну цілісність держави у боротьбі з зовнішнім агресором.

Необхідною умовою забезпечення суверенітету нашої держави, недоторканності її кордонів залишається захист Вітчизни, незалежності та територіальної цілісності України, що є священним обов'язком кожного з нас – її громадян.

Історія та ідеологія українських військових формувань зазнає змін, позбавляється ідеологічних штампів радянського минулого, надає роз'яснення основних принципів, механізмів, структури системи національної безпеки України та поняття безпечної політики тощо.

Авторський колектив підручника відобразив сучасне бачення різних аспектів військово-патріотичного виховання у його теоретичних засадах та практичних підходах. Отже, дорогі десятикласники, вивчаючи поданий матеріал підручника "Захист Вітчизни", ви матимете змогу ознайомитись із основами нормативно-правового забезпечення захисту Вітчизни, цивільного захисту та охорони життя і здоров'я; усвідомити власний обов'язок щодо захисту України у разі виникнення загрози суверенітету та територіальній цілісності держави; набути знань щодо функцій Збройних Сил України та інших військових формувань, їх характерних особливостей; засвоїти основи захисту Вітчизни, цивільного захисту, домедичної допомоги, психологічної підготовки до захисту Вітчизни; сформувати національну самосвідомість, здатність забезпечити власну безпеку і безпеку інших людей у надзвичайних ситуаціях мирного і воєнного часу. Ви вмітимете застосовувати знання у реальних життєвих умовах, під час виконання практичних завдань та визначати й обґрунтовувати власну життєву позицію.

***генерал-лейтенант Павло Ткачук, доктор історичних наук, професор,
начальник Національної академії сухопутних військ
імені гетьмана Петра Сагайдачного***

ОСНОВИ НАЦІОНАЛЬНОЇ БЕЗПЕКИ УКРАЇНИ

Тема 1. СИСТЕМА СВІТОВОЇ КОЛЕКТИВНОЇ БЕЗПЕКИ. СИСТЕМА НАЦІОНАЛЬНОЇ БЕЗПЕКИ УКРАЇНИ

Особиста безпека кожного громадянина формується на основі функціонування глобальних безпекових механізмів і моделей, що входять до системи світової безпеки. Відображення різних кризових явищ у суспільстві з точки зору національної безпеки формує уявлення про багаторівневість світової безпеки та національної безпеки України як її складової.

Стабільність життєдіяльності, саморозвитку народу України як громадянської спільноти, відстоювання національних інтересів держави, надійний захист від зовнішніх і внутрішніх загроз забезпечує цілеспрямована діяльність незалежних силових структур України.

Боездатність Збройних Сил України, що становлять лише частину в системі національної безпеки держави, є гарантом національної безпеки в державно-політичному аспекті. З огляду на те, що багато громадян/громадянок України можуть служити не лише в лавах Збройних Сил України, але й в підрозділах Національної гвардії України чи Державної прикордонної служби України, а резервісти можуть служити і в інших державних військових формуваннях, важливо отримати знання про весь військовий механізм системи національної безпеки. У цьому розділі розглянемо основні положення законодавства щодо відповідних питань у нашій країні, проти якої здійснюють агресію, механізми й моделі системи світової безпеки, основні положення Стратегії національної безпеки України, Воєнної доктрини, окреслимо діяльність НАТО та курс України на вступ до альянсу, охарактеризуємо проблематику національних інтересів і загроз Українській державі.

Міжнародна (світова) безпека – система міжнародних відносин, заснована на дотриманні всіма державами загально визнаних принципів і норм міжнародного права, що не допускає вирішення спірних питань і розбіжностей між ними за допомогою сили або загрози.

Принципи міжнародної безпеки передбачають:

- утвердження мирного співіснування як універсального принципу міждержавних відносин;

- забезпечення рівної безпеки для всіх держав;
- створення дієвих гарантій у військовій, політичній, економічній та гуманітарній сферах;
- недопущення гонки озброєнь у космосі, припинення всіх випробувань ядерної зброї і повну її ліквідацію;
- безумовну повагу суверенних прав кожного народу;
- справедливе політичне врегулювання міжнародних криз і регіональних конфліктів;
- зміцнення довіри між державами;
- вироблення ефективних методів запобігання міжнародному тероризму;
- викорінення геноциду, апартеїду, засудження пропагування фашизму;
- вилучення з міжнародної практики всіх форм дискримінації, відмову від економічних блокад і санкцій (без рекомендацій світового співтовариства);
- запровадження нового економічного порядку, що забезпечує рівну економічну безпеку всіх держав.

Невід'ємною частиною міжнародної безпеки є дієве функціонування закріпленого Статутом ООН механізму колективної безпеки.

Основними засобами забезпечення міжнародної безпеки є:

- двосторонні договори про забезпечення взаємної безпеки між зацікавленими країнами;
- об'єднання держав у багатосторонні союзи;
- всесвітні міжнародні організації, регіональні структури та інститути для підтримання міжнародної безпеки;
- демілітаризація, демократизація і гуманізація міжнародного політичного порядку, встановлення верховенства права в міжнародних відносинах.

Залежно від масштабів прояву та реалізації механізмів розрізняють рівні світової безпеки: національний, регіональний, глобальний.

Така типологія пов'язана безпосередньо з найважливішими просторовими категоріями геополітичної теорії, якими є: територія країни, геостратегічні та геополітичні регіони; світовий геополітичний простір.

Зосередимось на понятті "територія держави". Державна територія – це частина земної кулі, у межах якої здійснює суверенітет певна держава. Таким чином державна влада в межах своєї території має верховенство і не залежить від інших сил та обставин. Однак таке трактування слід віднести до ідеального, яке існує в теорії, моделі. На практиці державний суверенітет обмежений взаємодією країни з іншими суб'єктами міжнародних відносин. Ці обмеження пов'язані із зобов'язаннями держав, які уклали міжнародні договори, вступивши до різних міжнародних організацій чи блоків.

Територія, яку займає та чи інша держава на планеті, є одним із найвагоміших показників, що визначає місце країни в ієрархії міжнародних відносин, її політику на світовій арені та національні геополітичні інтереси. Розмір сухопутної території при формуванні геополітичного потенціалу держави завжди поєднується з чисельністю його насе-

Подумайте: чому на сусідню з нами країну – Росію – були накладені міжнародні санкції?

лення. Сукупність державних територій усіх країн світу, з урахуванням міжнародних проток, відкритого моря й Антарктиди, становить світовий геополітичний простір, який, як правило, поділяється на регіони.

Сучасне розуміння міжнародної безпеки було сформульоване за часів створення ООН у першій статті Статуту цієї організації, де визначене її основне завдання: "1. Підтримувати міжнародний мир і безпеку і з цією метою вживати ефективних колективних заходів для запобігання й усунення загрози миру і придушення актів агресії або інших порушень миру і проводити мирними засобами, у згоді з принципами справедливості й міжнародного права, залагоджування або розв'язку міжнародних суперечок або ситуацій, які можуть призвести до порушення миру".

Широкого вжитку поняття "безпека" набуло у США наприкінці 40–50-х рр. XX ст. Цим терміном почали позначати комплексну сферу військово-ци-

вільних досліджень стратегії, технологій, контролю над озброєнням в умовах "холодної війни", коли проблема військового протистояння, особливо в новому ядерному вимірі, перетворилася на домінуючу сферу міжнародних відносин.

Ще одним напрямом, що окреслює поняття "безпека", була діяльність з мобілізації військового, економічного, ідеологічного та інших ресурсів держави й суспільства в умовах військово-політичного протистояння двох військово-політичних блоків періоду "холодної війни" – блоку демократичних країн і блоку СРСР. Саме цю мету переслідувала радикальна



• Емблема ООН

реформа органів державної влади, проведена 1947 р. у США відповідно до "Закону про національну безпеку", за яким створили міністерство оборони, ЦРУ, управління з мобілізації матеріальних і людських ресурсів, а також вищий військово-політичний орган – Раду національної безпеки. Незабаром поняття "безпека" було прийняте в структурах НАТО, перетворилося на предмет "високої політики", головний об'єкт досліджень міжнародних відносин у Європі та інших частинах світу.

Термін "безпека" почав поступово набувати чинності й на території СРСР, коли радянська імперія, руйнуючись, ставала відкритою для цивілізованого світу. Впровадження цього поняття у науковий і практичний обіг у СРСР, як і становлення таких категорій, як "політична наука", "теорії міжнародних відносин" та багатьох інших, обумовило і їх критичне трактування. Цілковиту легітимність цей термін отримав після 1985 р., у період перебудови, а згодом після розпаду СРСР. У 1991 р. в Україні, яка стала незалежною державою, створили Раду оборони України та Раду національної безпеки України, які функціонували з 1991 по 1996 рік. У серпні 1996 р. Указом Президента України була утворена Рада національної безпеки і оборони України.

Сфера міжнародної та національної безпеки є однією з ключових ділянок діяльності будь-якої держави, предметом внутрішньополітичної боротьби, уваги громадянського суспільства, наукових досліджень.

Світова система безпеки, як свідчать історичні приклади ХХ ст., працює не завжди ефективно стосовно країн, розташованих у регіонах перетину геополітичних і національних інтересів великих країн. Саме Україна і належить до такого складного регіону. Щоб зрозуміти, чому так відбувається, потрібно ознайомитись із теоріями моделей світової безпеки, які конструюються залежно від кількості суб'єктів системи безпеки.

Виділяють чотири основні моделі, що конкурують між собою:

1. Однополярна система безпеки. Після розпаду Радянського Союзу США залишилися єдиною наддержавою, яка, на думку прихильників такої моделі, намагається нести "тягар" світового лідерства, щоб не допустити "вакууму сили" в міжнародних відносинах і забезпечити поширення демократії по всьому світу.

Однополярна модель передбачає посилення системи військово-політичних союзів, де США відіграє вирішальну роль. НАТО, на думку деяких аналітиків, повинна забезпечувати стабільність у трансатлантичній підсистемі міжнародних відносин, гармонізувати відносини між США та європейськими державами в стратегічній галузі, забезпечувати американську військову присутність у Європі й гарантувати недопущення конфліктів на цьому континенті.

США запевнили і продемонстрували це в ході війни на Балканах у 1999 р., що саме НАТО повинна стати головним гарантом європейської безпеки. У період руйнування диктаторської держави Югославії народи, які входили до її складу, розпочали війну за території та за свою незалежність. Для вирішення конфлікту, який тривав понад дев'ять років, сили НАТО і США за 78 днів систематичного знищення військового потенціалу югославського диктатора С. Милошевича досягли капітуляції та запровадження миротворчих місій на Балканах.

ЄС, ОБСЄ та інші регіональні організації можуть відігравати лише другорядну роль у архітектурі європейської безпеки ХХІ ст. Згідно з новою стратегічною концепцією НАТО, прийнятою навесні 1999 р., зона відповідальності цього блоку розширюється за рахунок залучення до неї суміжних регіонів. Низка експертів, зокрема й українських, вважає, що членство в НАТО є своєрідним індикатором належності до західної, "демократичної" цивілізації.



• Прапор РНБО



**РАДА
НАЦІОНАЛЬНОЇ БЕЗПЕКИ І
ОБОРОНИ УКРАЇНИ**

• Фірмовий блок Ради національної безпеки і оборони України



• Знак РНБО

Подумайте: які найвагоміші показники визначають світовий геополітичний простір як одну з просторових категорій геополітичної теорії?

Тих, хто не належить до членів НАТО і не має шансів увійти до цієї організації, відносять до “чужих” і навіть ворожих цивілізацій. Тому інтеграція України в структури Євросоюзу іде пліч-о-пліч з розширенням співпраці з НАТО та чіткою орієнтацією на вступ до цього військово-політичного союзу.

Модель однополярної системи безпеки зазнає критики й у США, і в інших центрах сили – ЄС, Японії, Китаї. До того ж, основний інструмент здійснення американського лідерства – військово-політичні альянси – не пристосований належним чином для вирішення сучасних проблем. Такі союзи були створені в період “холодної війни”, й основним їх призначенням було запобігання воєнним загрозам. Чимало зарубіжних аналітиків вважають, що на адекватну відповідь на виклики з царини так званої “м’якої безпеки” (фінансово-економічні кризи, екологічні катастрофи, тероризм, наркобізнес, незаконна міграція, інформаційні війни тощо) військова машина, успадкована з минулого, аж ніяк не здатна.

2. “Концерт держав”. Деякі фахівці пропонують найкращою моделлю міжнародної безпеки союз кількох великих держав (за зразком Священного союзу 1815 р., що визначав устрій Європи після завершення наполеонівських війн), які могли б взяти на себе відповідальність за підтримку стабільності у світі, запобігання та врегулювання локальних конфліктів. Прерогатива “концерту держав”, на думку прихильників цієї концепції, полягає в його кращому керуванні (адже “грають” учасники “оркестру” без диригента) і, відповідно, більшій ефективності, адже в рамках такої конструкції легше узгодити позиції і прийняти рішення, ніж у організаціях, які налічують десятки або навіть сотні членів (ООН).



• Група держав “Великої сімки” (G-7)

Нині у світі функціонують кілька варіантів таких “оркестрів” – “Велика сімка”, “Велика вісімка” та “Велика двадцятка”, – які регулярно “дають” свої “концерти”.

До складу “Великої сімки” (G-7) входять Німеччина, Франція, Великобританія, Італія, Японія, Канада і Сполучені Штати Америки. Ця група держав має значний вплив на світову торгівлю та пов’язані з цим митні питання.

Із середини 80-х років ХХ ст. міністри фінансів і керівники центральних банків країн з “Великої сімки”, найбільших промислово розвинених країн, систематично проводять зустрічі. На неофіційному форумі G-7 щорічно змінюється президентство. Члени “Великої сімки” координують свою політику щодо обміну інформацією та підготовки загальних дій, обговорюють теми обмінного курсу, грошово-кредитної та податково-бюджетної політики, полегшення боргового тягаря для бідних країн, а також боротьби з відмиванням грошей. Важливим елементом функціонування G-7 є діяльність Financial Action Task Force (FATF) – Міжнародної групи з протидії відмиванню брудних грошей.

“Велика вісімка” (G-8) об’єднує Німеччину, Францію, Великобританію, Італію, Японію, Канаду, Росію, Сполучені Штати Америки, а також Європейський союз. Делегати G-8 у деяких випадках є представниками експертних груп з окремих питань, таких, як розповсюдження зброї масового знищення або міжнародної боротьби з тероризмом та організованою злочинністю.

У рамках міжнародного співробітництва G-8 у 1995 р. у Ліоні була створена експертна група з боротьби з організованою злочинністю – Ліон-група. У Ліон-групі з питань контрабанди наркотиків обговорюють відповідні питання щодо протидії організованій злочинності, зокрема пов'язані з порушенням митних правил та відмиванням коштів. Окремий напрям G-8 – боротьба з тероризмом, водночас з посиленням захисту міжнародної торгівлі від терористичної діяльності. Одним із найважливіших напрямів залишається діяльність G-8 щодо боротьби з корупцією.

До “Великої двадцятки” (G-20) входять Аргентина, Австралія, Бразилія, Китай, Німеччина, Франція, Великобританія, Індія, Індонезія, Італія, Канада, Мексика, Росія, Саудівська Аравія, Південна Африка, Південна Корея, Туреччина, Сполучені Штати Америки та Європейський Союз.

Проте існують розбіжності з приводу складу такого “концерту”. Якщо одні фахівці пропонують сформуванню цього союзу на базі “вісімки” високорозвинених індустріальних держав (особливо актуальним це питання стало після закінчення війни в Іраку), то інші наполягають на неодмінній участі Китаю та Індії. Однак сьогодні “концерт держав” “грають” без Росії, на яку накладені міжнародні санкції.

Критики цієї моделі вказують, що вона дискримінаційна щодо малих і середніх держав. Система ж безпеки, створена на основі диктату декількох сильних держав, не буде легітимною і не користуватиметься підтримкою більшості членів світової спільноти. Ефективність цієї моделі може бути підірвана суперництвом між великими державами або виходом із союзу одного чи декількох його членів.

3. Багатополярну модель вважає дієвою низка експертів, стверджуючи, що в період після закінчення “холодної війни” сформувалася не одно-, а багатополярна система міжнародних відносин.

Прихильники багатополярності наполягають на тому, щоб США визнали необґрунтованість своїх претензій на світове лідерство і розпочали партнерський діалог з іншими центрами сили.

4. Глобальна (універсальна) модель. Прихильники цієї концепції вголошують тезу, що міжнародну безпеку можна гарантувати лише на глобальному рівні, коли всі члени світової спільноти беруть участь у її створенні. За однією версією, створити таку модель можна лише тоді, коли всі країни і народи будуть розділяти певний мінімум загальнолюдських цінностей і виникне глобальне громадянське суспільство з єдиною системою управління; за іншою, – подібна модель виникне як результат поступової еволюції вже існуючої системи режимів міжнародної безпеки та організацій за провідної ролі ООН. Але з огляду на принципи поведінки таких країн, як Росія, КНДР чи Сирія, які межують на грані міжнародних злочинів, система безпеки ООН виявилась неефективною щодо України та інших конфліктів, наприклад, у країнах Близького Сходу.

Другий тип моделей міжнародної безпеки визначає характер відносин між учасниками подібних систем безпеки. Головним чином дискусійно розглядають три моделі – колективної, загальної та коопераційної безпеки.

1. *Колективна безпека.* Це поняття виникло у світовому політичному лексиконі та вкорінилося в дипломатичній практиці ще в 20–30-х рр. ХХ ст.

Основними елементами колективної безпеки є група держав, об'єднаних спільною метою (захист своєї безпеки), і система військово-політичних заходів, спрямованих проти потенційного супротивника чи агресора. Тому можуть існувати різні види колективної безпеки, що відрізняються один від одного тим, який саме тип міждержавної коаліції покладений в її основу і які цілі ставлять перед собою учасники системи колективної безпеки. Коаліція може виникнути і через зовнішню небезпеку, що загрожує безпеці групи абсолютно різнотипних держав, які зацікавлені в колективному захисті від спільного ворога.

Таким чином, колективна безпека фокусує увагу на військово-стратегічних проблемах і не націлена на вирішення аспектів міжнародної безпеки економічного, соціального, екологічного та інших вимірів, що обмежує можливість застосування цієї моделі в сучасних умовах.

2. *Загальна безпека.* Цей термін вперше прозвучав у 1982 р. у доповіді Незалежної комісії з питань роззброєння і безпеки (комісія Пальме) – міжнародної неурядової групи експертів, куди увійшли відомі громадські діячі та науковці багатьох країн світу. Основним завданням комісії був пошук шляхів проведення перемовин про скорочення озброєнь та усунення загрози ядерної війни.

Інституційну основу загальної безпеки повинні становити крім військово-політичних альянсів (порівнюючи з колективною безпекою) глобальні організації типу ООН. Хоча на прикладі НАТО така модель себе не виправдала.

3. *Коопераційна безпека.* Ця модель, яка набула свого розвитку з середини 90-х рр. XX ст., на думку її прихильників, поєднує у собі кращі сторони двох попередніх концепцій. З одного боку, вона визнає багатовимірний характер міжнародної безпеки, а з іншого – встановлює певну ієрархію пріоритетів і націлює суб'єкти міжнародної діяльності на вирішення першочергових завдань.

Модель коопераційної безпеки віддає перевагу мирним, політичним засобам вирішення спірних питань, хоча допускає застосування військової сили (не лише як крайній засіб, але і як інструмент превентивної дипломатії та миротворчості). Заохочуючи до співпраці й контактів між державами, що належать до різних типів суспільного та цивілізаційного устрою, ця концепція у вирішенні конкретних питань може спиратися на існуючу систему військово-політичних союзів. Коопераційна безпека приділяє значну увагу використанню потенціалу міжнародних і транснаціональних організацій, визнаючи державу-націю як основний суб'єкт міжнародної діяльності.

Важливим чинником світової політики упродовж останніх десятиліть став науково-технологічний прорив з далекосяжними наслідками в економічній, соціальній, політичній, ідеологічній галузях життєдіяльності людства. Комп'ютеризація та інформаційна революція відкрили шлях для науково-технічної революції у військовій справі. Впровадження високих технологій істотно змінило характер і потенціал звичайних озброєнь, системи розвідки та керування військами, сприяло створенню високоточних озброєнь, розширило перспективи ведення війни на відстані, забезпечення "малої помітності" військової техніки тощо.

Сьогодні очевидним стає факт кризи міжнародного права як суттєвий критерій поведінки дійових осіб у сфері міжнародної безпеки. Можемо спостерігати, що в історії людства всі великі міжнародні війни завершувалися підписанням мирних угод і створенням нової організаційно-правової системи міжнародних відносин. Закінчення “холодної війни” стало винятком із цього правила. Світова спільнота обрала шлях відродження ефективності організаційно-правової системи, створеної після Другої світової війни, ядром якої є Організація Об’єднаних Націй. Нині домінує точка зору щодо неефективності цієї системи і зокрема ООН. Якщо порівнювати ефективність цієї організації, особливо її Ради Безпеки, під час “холодної війни” і після її закінчення, то не виникає жодних сумнівів, що ця ефективність значно зросла. Однак із 1999 р. постійні члени ООН почали застосовувати право вето, унеможливаючи врегулювання силами ООН військових конфліктів та політичних криз. Протягом останніх 18 років Росія 15 разів ветоувала рішення РБ ООН, США – 11, Китай – 8. Ці політичні гіганти ігнорували інтереси менших країн. Саме тому військовий конфлікт в Україні досі неврегульований – через вето Росії та Китаю.

Загрози транснаціонального тероризму висунули на передній план абсолютно нову проблему “превентивних ударів”, що сприяло розширенню практики застосування збройної сили проти недержавних дійових осіб (терористів, сепаратистів, бунтівників).

Іншою серйозною причиною кризи сучасної системи міжнародного права та ООН є готовність і прагнення низки країн, передусім Росії і США, діяти поза правовим полем, враховуючи проблеми міжнародної безпеки. Про це свідчать випадки навмисного обходу Ради Безпеки ООН під час проведення низки великих акцій міжнародного збройного втручання, відмова від приєднання до таких важливих інструментів міжнародного права, як Договір про всеосяжну заборону ядерних випробувань, Міжнародний кримінальний суд, ігнорування міжнародних зусиль зі створення механізму перевірок Конвенції про заборону бактеріологічної зброї.

На початку XXI ст. сформувався цілком новий набір пріоритетних загроз міжнародній безпеці. “Старі” загрози, що виникали з прямого суперництва, передусім між найпотужнішими у військовому плані державами та їх спілками, почали “відсуватися” на другий план. Можна стверджувати, що більшість “старих” загроз сьогодні перебуває в “сплячому” стані.

До “нових” загроз відносять тріаду, що є уособленням міжнародного тероризму, поширення зброї масового знищення та засобів її постачання, а також внутрішніх збройних конфліктів. Сюди відносимо і феномен “міжнародних збройних втручань”, який у певних випадках може відігравати роль нейтралізатора загроз, а в інших – сам стає загрозою. Збройне втручання і в доступному для огляду майбутньому залишається однією з найбільш суперечливих проблем міжнародної безпеки.



• Збройні Сили України у складі Миротворчих Сил ООН

У глобальному вимірі експерти окреслили проблеми планетарного масштабу: захист навколишнього середовища, сприяння економічному і соціальному прогресу країн, що розвиваються; ефективна демографічна політика, боротьба з міжнародним тероризмом і незаконним обігом наркотиків; запобігання та врегулювання етнополітичних конфліктів; збереження розмаїтості культур у сучасному світі; забезпечення дотримання прав людини; освоєння космосу й раціональне використання багатств Світового океану.

Глобальні проблеми міжнародної безпеки знаходять своє відображення у комплексах регіональної безпеки, хоча їх прояв у різних регіонах не однаковий. На регіональні процеси впливають ззовні дії провідних держав, але в тому чи іншому регіоні особливого значення набувають локальні проблеми, властиві, як правило, певному регіону.

Регіональна безпека – складова частина міжнародної безпеки, що характеризує стан міжнародних відносин у конкретному регіоні світового співтовариства як вільний від військових загроз, економічних небезпек тощо, а також від вторгнень і втручань ззовні, пов'язаних із нанесенням шкоди, посягань на суверенітет і незалежність держав регіону.

Регіональна безпека має спільні риси з міжнародною безпекою, проте відрізняється множинністю форм прояву, що враховують особливості конкретних регіонів сучасного світу, конфігурації балансу сил у них, їх історичні, культурні, релігійні традиції тощо. Відрізняється вона, по-перше, тим, що процес підтримки регіональної безпеки можуть забезпечувати спеціально створені для цього організації (зокрема, Організація з безпеки і співробітництва в Європі – ОБСЄ), а також об'єднання держав більш універсального характеру (Організація американських держав – ОАД, організація африканської єдності – ОАЄ та ін.). По-друге, відмінністю у забезпеченні безпеки в різних регіонах світу є неоднаковий ступінь залучення великих держав до забезпечення регіональної безпеки.

Історія свідчить, що ймовірність збройних конфліктів між державами обернено пропорційна відстані між ними, – як трактує формула: “Загрози найлегше долають короткі відстані”. Глобалізація і науково-технічна революція істотно знизили значимість цього положення, але не скасували його повністю. Збройні конфлікти або їх загрози в суміжних районах сприймаються державами з більшою часткою стурбованості й вимагають активної реакції.

Запитання та завдання для перевірки знань:

1. Назвіть моделі світової (глобальної) системи безпеки.
2. Які “нові” загрози для світової безпеки виокремлюють експерти?
3. Які основні засади окреслюють поняття регіональної безпеки?

Тема 2. НАЦІОНАЛЬНІ ІНТЕРЕСИ УКРАЇНИ ТА ЗАГРОЗИ НАЦІОНАЛЬНІЙ БЕЗПЕЦІ

Відповідно до Закону України “Про національну безпеку України” (2018 р.) та Указу Президента України “Про рішення Ради національної безпеки і оборони України від 6 травня 2015 р. “Про Стратегію національної

безпеки України” визначено загрози національній безпеці України та відповідні пріоритети державної політики у сферах національної безпеки та оборони.

Стратегія національної безпеки України розрахована на термін до 2020 р. Основними її напрямками є:

- мінімізація загроз державному суверенітету та створення умов для відновлення територіальної цілісності України в межах міжнародно-визнаного державного кордону;
- відновлення мирного розвитку Української держави;
- набуття нових форм економічного й гуманітарного розвитку, забезпечення інтеграції України до Євросоюзу та її майбутнього як демократичної, правової, соціальної держави.

Стратегія національної безпеки України чітко визначає два блоки загроз: **зовнішній і внутрішній**.

Зовнішня загроза – Росія. Як зазначають автори документа, вперше в історії одна з держав – постійних членів Ради Безпеки ООН, яка володіє ядерною зброєю, використовує цей фактор для залякування міжнародного співтовариства, нехтує міжнародним правом, застосовує свій військовий потенціал для анексії та захоплення території європейської країни.

Внутрішніми загрозами нацбезпеці називають:

- неефективність системи забезпечення національної безпеки України;
- корупцію та неефективну систему державного управління;
- економічну кризу і виснаження фінансових ресурсів держави;
- зниження рівня життя населення;
- загрози енергетичній, інформаційній, екологічній та техногенній безпеці.

Прийнята Стратегія національної безпеки розглядає російську військову агресію як довготривалий чинник, а можливості України, значна частина яких спрямована на відсіч цій агресії, є обмеженими. Тому вперше після відмови від позаблокового статусу держави в документі чіткіше зосереджено увагу на міжнародних системах колективної безпеки та можливому членстві в НАТО.

Нині перед Україною стоїть важке завдання стабілізації економіки й подолання кризи на Сході України, і вирішення цих проблем повинно охопити короткий термін. Стратегія також окреслює напрями реформ, передбачені Угодою про асоціацію України та Європейського Союзу, і Стратегію сталого розвитку “Україна–2020”.

У Стратегії особлива увага приділена відновленню ракетного щита України. Довершеним фактом є те, що Україна повинна зосередитись на питанні розміщення ефективної системи протиракетної оборони (ПРО) для адекватної реакції на можливі загрози ззовні. Україна повинна зайняти чітку позицію щодо системи ПРО перед усіма країнами, які зобов’язалися бути гарантами національного суверенітету відповідно до Будапештського меморандуму 1994 р., але не виконали своїх обіцянок. Останні запуски тактичних ракет українського виробництва підтвердили реалізацію цієї стратегії.

Отже, для надійної оборони держави ключовим пріоритетом повинно стати реформування Збройних Сил України, які б забезпечили ефективність,

мобільність і оснащення сучасним озброєнням, військовою та спеціальною технікою. Стратегія передбачає посилення контролю за витрачанням державних асигнувань, а також контролю за якістю продукції для потреб армії та оборони. Важливим чинником стає проведення боротьби з корупцією та реформування неефективної системи державного управління.

Стратегія національної безпеки обстоює потребу реформування всієї системи і механізмів національної безпеки, зокрема розвідувальних органів, насамперед щодо посилення агентурної й технічної розвідки, створенні сучасної системи аерокосмічної розвідки. Складова української системи національної безпеки:

- Президент України.
- Верховна Рада України.
- Кабінет Міністрів України.
- Рада національної безпеки і оборони України.
- Міністерства та інші центральні органи виконавчої влади.
- Національний банк України.
- Суди загальної юрисдикції.
- Прокуратура України.
- Місцеві державні адміністрації та органи місцевого самоврядування.
- Збройні Сили України, Служба безпеки України, Служба зовнішньої розвідки України, Державна прикордонна служба України та інші військові формування, утворені відповідно до законів України.
- Громадяни України, об'єднання громадян.
- Національне антикорупційне бюро України.

Стратегія національної безпеки України охоплює також питання, що стосуються забезпечення інформаційної безпеки, кібербезпеки, нових підходів щодо енергетичної, екологічної та інших видів безпеки. Детальнішим документом, який є важливим для реалізації завдань Стратегії національної безпеки України, є нова Воєнна доктрина України. Про це піде мова у наступній темі.

Запитання та завдання для перевірки знань:

1. Чому корупція визнана однією з найбільших загроз національній безпеці України?
2. Яку участь у системі української безпеки беруть Верховна Рада, Національний банк? Поясніть на прикладах.
3. Яким чином ви персонально можете взяти участь у заходах або діях, спрямованих на зміцнення безпеки Української держави?

Тема 3. ВОЄННА ДОКТРИНА УКРАЇНИ

24 вересня 2015 р. Указом Президента України була затверджена Воєнна доктрина України – концептуальний документ, що аналізує сутність і характер сучасних воєнних конфліктів, визначає принципи і шляхи запобігання їх виникненню, підготовку держави до загрози воєнного конфлікту,

застосування воєнної сили для захисту державного суверенітету, територіальної цілісності, інших життєво важливих національних інтересів.

Отже, доктрина:

- визначає Російську Федерацію воєнним противником України та умови звільнення тимчасово окупованих територій України;
- виходить із високої імовірності великомасштабного застосування проти України воєнної сили як головної загрози національній безпеці України у воєнній сфері;
- підтверджує відмову від політики позаблоковості та відновлення стратегічного курсу на євроатлантичну інтеграцію;
- визначає ознаки виникнення збройного конфлікту всередині України, зокрема інспірованого іноземними державами;
- враховує збільшення ролі інформаційно-психологічних операцій;
- наголошує на потребі удосконалення системи мобілізаційної підготовки і мобілізації та суттєвого збільшення професійної складової у Збройних Силах України та в інших військових формуваннях;
- формулює заходи з підготовки держави до оборони, потрібні для відновлення державного суверенітету та територіальної цілісності держави, а також завдання розвитку оборонного й безпекового потенціалу України як необхідної умови відсічі збройної агресії тощо.

Силами оборони є Збройні Сили України, Державна служба спеціального зв'язку та захисту інформації України, Державна спеціальна служба транспорту, інші утворені відповідно до законів України військові формування, а також правоохоронні та розвідувальні органи, в частині залучення їх до виконання завдань з оборони держави.

Важливими є вперше названі воєнні загрози для України:

- збройна агресія і порушення територіальної цілісності України (тимчасова окупація Російською Федерацією Автономної Республіки Крим, міста Севастополя та військова агресія Російської Федерації в окремих районах Донецької і Луганської областей), нарощування військової потужності Російської Федерації в безпосередній близькості до державного кордону України, зокрема потенційна можливість розгортання тактичної ядерної зброї на території Автономної Республіки Крим;
- мілітаризація Російською Федерацією тимчасово окупованої території шляхом формування нових військових з'єднань і частин, а також постачання бойовиків, військової техніки та засобів матеріально-технічного забезпечення;
- присутність військового контингенту Російської Федерації у Придністровському регіоні Республіки Молдова, який може бути використаний для дестабілізації ситуації у південних регіонах України;
- нарощування Російською Федерацією поблизу державного кордону України угруповання військ з потужним ударно-наступальним потенціалом, створення нових, розширення і модернізація наявних баз, об'єктів військової інфраструктури;



• Воєнна доктрина України

- активізація спеціальними службами Російської Федерації розвідувально-підривної діяльності в Україні з метою дестабілізації внутрішньої соціально-політичної ситуації в Україні, а також підтримки не передбачених законом збройних формувань у східних регіонах України і створення умов для розширення масштабів збройної агресії;
- діяльність на території України не передбачених законом збройних формувань, спрямована на дестабілізацію внутрішньої соціально-політичної ситуації в Україні, залякування населення, позбавлення його волі до опору, порушення функціонування органів державної влади, місцевого самоврядування, важливих об'єктів промисловості та інфраструктури;
- територіальні претензії Російської Федерації до України і посягання на її суверенітет і територіальну цілісність.

Воєнно-політичними викликами, які можуть перерости в загрозу застосування воєнної сили проти України, є:

- втручання у внутрішні справи України з боку Російської Федерації, спрямоване на порушення конституційного устрою, територіальної цілісності та суверенітету України, внутрішньої соціально-політичної стабільності та правопорядку;
- протидія реалізації європейського вибору українського народу, формуванню систем колективної безпеки за участю України;
- невирішеність питань щодо розмежування державного кордону України в акваторії Чорного й Азовського морів, незавершеність договірно-правового оформлення державного кордону України з Російською Федерацією, Республікою Білорусь та Республікою Молдова;
- спроби дестабілізації з боку Російської Федерації соціально-політичної та економічної ситуації в Україні, а також провокування сепаратистських настроїв у районах компактного проживання національних меншин на території України;
- цілеспрямований інформаційний (інформаційно-психологічний) вплив з використанням сучасних інформаційних технологій, спрямований на формування негативного міжнародного іміджу України, а також на дестабілізацію внутрішньої соціально-політичної ситуації, загострення міжетнічних та міжконфесійних відносин в Україні або її окремих регіонах і місцях компактного проживання національних меншин;
- дії Російської Федерації щодо ускладнення та уповільнення економічного розвитку України;
- розповсюдження зброї масового ураження, тероризму, організована злочинність, незаконна торгівля зброєю і боєприпасами, нелегальна міграція.

З урахуванням тенденцій розвитку та характеру воєнно-політичної ситуації в середньостроковій перспективі найбільш імовірні збройні конфлікти, в яких противник використовуватиме власні збройні сили й підтримувані ними не передбачені законом збройні формування, терористичні

Поміркуйте, до чого можуть призвести загрози воєнній безпеці України.

угруповання, найманців як інструменту досягнення власних інтересів. Значно зростатиме вірогідність переростання таких конфліктів у війну.

Головною метою воєнної політики України, зазначено в Доктрині, є створення умов для відновлення територіальної цілісності держави, її суверенітету й недоторканності в межах державного кордону України. А основними її цілями є:

- відбиття збройної агресії Російської Федерації проти України;
- забезпечення обороноздатності України на рівні, достатньому для запобігання виникненню збройного конфлікту, а у разі збройного конфлікту – для його локалізації і нейтралізації;
- участь України в реалізації спільної політики безпеки й оборони Європейського Союзу;
- удосконалення системи забезпечення воєнної безпеки, яка б гарантувала надійний захист держави від зовнішніх і внутрішніх загроз, гідне сприйняття України на міжнародному рівні та відповідає критеріям членства України в ЄС і НАТО.

У найближчий час і в середньостроковій перспективі першочерговими завданнями є:

- локалізація та нейтралізація у найкоротший строк воєнно-політичної кризи у східних регіонах України, запобігання її переростанню у масштабну збройну агресію;
- ліквідація не передбачених законом збройних формувань та відновлення повного контролю державного кордону України;
- відновлення престижу військової служби;
- реформування Збройних Сил України з метою досягнення оперативної і технічної сумісності зі збройними силами держав-членів НАТО;
- удосконалення системи мобілізаційної підготовки та мобілізації, а також забезпечення створення необхідної кількості підготовленого військового резерву;
- дотримання принципу незалучення військовослужбовців строкової служби до участі в бойових діях;
- створення єдиної системи видової розвідки з відповідною інфраструктурою отримання та обробки інформації в режимі часу, наближеного до реального;
- створення цілісного сектору безпеки й оборони держави як головного елемента системи забезпечення воєнної безпеки, інтеграція спроможностей його складових для своєчасного й ефективного реагування на наявні та потенційні загрози;
- удосконалення державної інформаційної політики у воєнній сфері;
- попередження та ефективна протидія інформаційно-психологічним впливам іноземних держав, спрямованим на підриг обороноздатності, порушення суверенітету і територіальної цілісності України, дестабілізацію внутрішньої соціально-політичної обстановки, провокування міжетнічних та міжконфесійних конфліктів в Україні;
- забезпечення соціальних гарантій військовослужбовців, працівників правоохоронних органів, учасників бойових дій у Донецькій і Луганській областях та членів їхніх сімей.

Підготовка оборони України за змістом, спрямованістю і масштабом здійснюється відповідно до Закону України "Про оборону України". Підготовка сил оборони України орієнтується на ведення ними оборонних,

контрнаступальних і наступальних дій. Згідно з цим розробляють програми та плани бойової й оперативної підготовки, бойові статuti й настанови Збройних Сил України.

Основним принципом застосування сил оборони у воєнному конфлікті є активна оборона, щоб завдати противнику поразки та примусити його припинити воєнні (бойові) дії. Особливу увагу приділяють обороні найбільш важливих у оперативно-стратегічному значенні рубежів і районів, зон, адміністративно-політичних та економічних центрів, десантно небезпечних ділянок Чорноморського й Азовського узбереж, комунікацій.

Україна, допускаючи можливість застосування воєнної сили також для локалізації та ліквідації внутрішнього збройного конфлікту, залучає Збройні Сили України, Державну службу спеціального зв'язку та захисту інформації України, Державну спеціальну службу транспорту, інші утворені відповідно до законів України військові формування, а також правоохоронні органи спеціального призначення згідно з Конституцією і законами України.

Визначальним фактором зміцнення воєнної безпеки є реформування сил оборони. Реформування Збройних Сил України, Державної служби спеціального зв'язку та захисту інформації України, Державної спеціальної служби транспорту, інших утворених відповідно до законів України військових формувань, правоохоронних органів спеціального призначення здійснюється з метою створення ефективних, мобільних, оснащених сучасним озброєнням, військовою і спеціальною технікою сил оборони, здатних гарантовано забезпечити оборону держави. Зокрема, варто наголосити на пріоритетності розвитку Сил спеціальних операцій Збройних Сил України відповідно до стандартів НАТО та впровадження прийнятих у НАТО стандартів.

У розв'язанні завдань із забезпечення воєнної безпеки України, підготовки її до збройного захисту інші складові сектору безпеки й оборони з урахуванням компетенції, визначеної законом, відіграватимуть таку роль:

Міністерство закордонних справ України – забезпечення дипломатичними засобами захисту та зміцнення незалежності, державного суверенітету, безпеки, територіальної цілісності та непорушності державного кордону України, її національних інтересів; дипломатичне супроводження процесу вирішення завдань щодо забезпечення воєнної безпеки України, підготовки до збройного захисту національних інтересів;

Національна гвардія України – участь у територіальній обороні, захисті державного кордону та боротьбі з тероризмом, а також із не передбаченими законом воєнізованими або збройними формуваннями; охорона громадського порядку та забезпечення громадської безпеки в зоні конфлікту; охорона та оборона важливих державних об'єктів, визначених Кабінетом Міністрів України;

Державна прикордонна служба України – участь у припиненні збройного конфлікту на державному кордоні, боротьбі з тероризмом; припинення збройних та інших провокацій на державному кордоні; охорона державного кордону та суверенних прав України у її виключній (морській) економічній зоні;

Служба безпеки України – боротьба з тероризмом, контррозвідка, протидія розвідувально-підривній діяльності іноземних спеціальних служб, протидія корупції та організованій злочинності;

Служба зовнішньої розвідки України – добування розвідувальної інформації, здійснення спеціальних заходів впливу та протидії зовнішнім загрозам національній безпеці України в політичній, економічній, військово-технічній, науково-технічній, інформаційній та екологічній сферах; участь у боротьбі з тероризмом, міжнародною організованою злочинністю, незаконною торгівлею зброєю і технологіями її виготовлення;

Міністерство внутрішніх справ України – протидія кримінально-протиправним посяганням, охорона й забезпечення громадського порядку та громадської безпеки в зоні конфлікту, охорона важливих державних і режимних об'єктів, визначених Кабінетом Міністрів України;

Державна служба України з надзвичайних ситуацій – безпосереднє керівництво діяльністю єдиної державної системи цивільного захисту щодо ліквідації наслідків надзвичайних ситуацій, викликаних у результаті застосування зброї, та захисту населення і територій від наслідків ведення воєнних дій;

Державна служба спеціального зв'язку та захисту інформації України – забезпечення функціонування урядового зв'язку Верховного Головнокомандувача Збройних Сил України з посадовими особами Збройних Сил України, інших військових формувань, правоохоронних органів спеціального призначення під час їх перебування у пунктах управління, забезпечення кіберзахисту об'єктів критичної інфраструктури;

Державна спеціальна служба транспорту – забезпечення стійкого функціонування транспорту;

Управління державної охорони України – участь у виконанні завдань територіальної оборони, боротьбі з тероризмом, забезпеченні безпеки визначених посадових осіб та охорони об'єктів.

На оборонно-промисловий комплекс покладаються завдання із забезпечення створення, виробництва, ремонту й модернізації озброєння, військової та спеціальної техніки й боєприпасів для задоволення потреб безпеки й оборони відповідно до цілей, пріоритетів і завдань воєнної політики держави.

З відмовою від політики позаблоковості Україна вибудовує нові підходи до забезпечення національної безпеки, надаватиме пріоритет участі в удосконаленні та розвитку євроатлантичної та європейської систем колективної безпеки. Для цього Україна буде інтегруватися до європейського політичного, економічного, правового простору з метою набуття членства в ЄС, а також поглиблювати співпрацю з НАТО для досягнення критеріїв, необхідних для набуття членства в цій організації.

Пріоритетним завданням поглиблення співпраці з НАТО є досягнення до 2020 р. повної сумісності Збройних Сил України з відповідними силами держав-членів НАТО.

Запитання та завдання для перевірки знань:

1. Які, на вашу думку, частини Воєнної доктрини України є найбільш значущими?
2. Запишіть у зошиті усі складові сектору безпеки й оборони за принципом – першою у списку є найважливіша інституція (Міністерство, силова структура), а останньою – найменш важлива.

Тема 4. НАТО

Для безпеки нашої держави чітко визначені загрози, і зовнішнім ворогом визнано Росію, – а це ворог сильний, і самотужки нам його не здолати. За часів Януковича у Воєнну доктрину України були внесені основоположні пункти, які не дозволяли українським Збройним Силам готуватися до оборони від агресії з боку РФ. Тому був абсолютно оголений кордон, невідпрацьовані плани відбиття нападу зі сходу, скорочена армія, знищені кадри та введені до керівництва агенти ФСБ чи ворожої розвідки. І це на фоні низького бюджетного фінансування Збройних Сил. Важливим у військово-політичному житті країни стало підписання Президентом України Закону про скасування позаблокового статусу України, що означало більш інтенсивне просування на шляху до вступу України у Європейські та Північноатлантичні структури, зокрема і до військово-політичного альянсу – НАТО.

НАТО (від англ. North Atlantic Treaty Association) – Організація Північноатлантичного договору, яку також називають Північноатлантичним альянсом – це міжнародна організація, військово-політичний союз, створений для колективної оборони країн Західної Європи та Північної Америки, що входять до її складу, та який відповідає цілям і принципам Статуту ООН.

Північноатлантичний альянс – перший союз післявоєнного часу, створений 4 квітня 1949 р. внаслідок підписання Північноатлантичного договору у Вашингтоні. Привід для підписання угоди і створення Альянсу пов'язаний безпосередньо з подіями, що відбувалися у світі після Другої світової війни: загроза післявоєнного реваншизму в Німеччині; агресивна політика СРСР; “холодна війна” (період політичного протистояння та загострення відносин між СРСР і США). Договір підтримали дванадцять країн: США, Канада, Франція, Італія, Великобританія, Бельгія, Нідерланди, Люксембург, Норвегія, Ісландія, Данія, Португалія, які й стали країнами-засновницями НАТО. Штаб-квартира організації розташована в Брюсселі (Бельгія).

У 1952 р. до Альянсу увійшли Греція і Туреччина. У 1955 р. п'ятнадцятим членом НАТО стала Федеративна Республіка Німеччина. У 1982 р. до складу НАТО увійшла Іспанія. У 1999 р. членами Альянсу стали Угорщина, Польща, Чехія. У 2004 р. членство в НАТО здобули Латвія, Литва, Естонія, Словаччина, Словенія, Румунія, Болгарія, а в 2009 р. – Албанія та Хорватія. Наймолодшою країною, що стала членом організації, стала Чорногорія, яка здобула членство в НАТО 5 червня 2017 р. Отже, членами НАТО є 29 держав Європи та Північної Америки.

Основним принципом Альянсу є втілення життєво важливих партнерських відносин і спільність поглядів між північноамериканськими та європейськими членами НАТО. Ця військово-політична організація слугує форумом, на якому країни Північної Америки та Європи можуть консультуватись зі спільних питань безпеки та здійснювати спільні дії для їх розв'язання.

Ключові завдання безпеки НАТО зазначені в Стратегічній концепції Альянсу, затвердженій у листопаді 2010 р. під час Лісабонського саміту. Союзники взяли на себе зобов'язання забезпечувати не лише спільну оборону, але й мир і стабільність у всьому євроатлантичному регіоні.

Відповідно до статутних документів Альянсу першорядною метою та завданням НАТО є система колективної безпеки, взаємного захисту та обо-

рони всіх її країн-членів від агресії чи загрози нападу на них з використанням політичних і військових засобів, тобто напад на одну чи декілька країн НАТО буде розцінюватися як напад на всі країни Альянсу.

Основні напрями діяльності НАТО:

- здійснення миротворчих операцій для врегулювання конфліктів і забезпечення постконфліктного будівництва;
- боротьба з міжнародним тероризмом, розповсюдженням зброї масового знищення, нелегальним обігом наркотичних речовин, торгівлею людьми, відмиванням грошей;
- впровадження міжнародних освітніх та наукових програм;
- надання гуманітарної допомоги країнам, що постраждали від стихійних лих і техногенних катастроф;
- сприяння демократичному розвитку країн, забезпеченню дотримання основоположних прав людини, боротьбі з корупцією, ефективному функціонуванню механізмів державного управління.

Офіційна символіка Північноатлантичного альянсу – це герб, прапор і девіз, затверджений у 1953 р. Основною емблемою є зірка з чотирма променями в середині кола. Біле коло представляє єдність і співпрацю, компас (“роза вітрів”) – спільний шлях до миру, а синє полотно символізує Атлантичний океан.

НАТО є надзвичайно потужною політико-військовою організацією, яка об’єднує найбільш розвинені країни світу та забезпечує кожній із них захист і національну безпеку. Посткомуністичні держави, які приєдналися до Альянсу, суттєво посилили систему національної безпеки та зменшили витрати на розвиток військово-оборонного сектору. Для того щоб стати членом НАТО, будь-яка країна повинна відповідати високим політичним, економічним, соціальним, ресурсним і безпековим стандартам.

Зауважимо, що діалог і співпраця України з НАТО розпочалися відразу після закінчення “холодної війни”, коли Україна, яка щойно набула державної незалежності, вступила до Ради північноатлантичного співробітництва (1991 р.) і приєдналася до програми “Партнерство заради миру” (1994 р.). Відносини набули подальшого розвитку внаслідок підписання у 1997 р. Хартії про особливе партнерство, на основі якої було започатковано Комісію Україна–НАТО (КУН), що мала опікуватися розвитком співпраці. Хартія була доповнена Декларацією про особливе партнерство (21 серпня 2009 р.). Надалі співпраця продовжувала поглиблюватися на взаємовигідних засадах, причому Україна є єдиною серед держав-партнерів, яка брала активну участь у всіх операціях і місіях під проводом НАТО. Травень 2002 р.: Президент України Л. Кучма проголошує мету щодо набуття Україною членства в НАТО. Під час засідання КУН у Рейк’явіку (Ісландія) міністри закордонних справ висловлюють прагнення піднести двосторонні відносини на якісно новий рівень. У 2004 р. Президент В. Ющенко лобював можливість всту-



- Французький комплект індивідуального екіпірування піхотинця FELIN, що відрізняється модульною конструкцією. Значно покращує бойові можливості солдата в інтенсивному бою за складних умов

пу України в НАТО, а Президент США Д. Буш обумовив переваги членства в Альянсі. Червень 2007 р.: Україна вперше відряджає корабель ВМС для участі в антитерористичній військово-морській операції НАТО "Активні зусилля" на Середземномор'ї, після чого восени надсилає другий корабель. Лютий 2010 р.: новий уряд України під керівництвом Президента В. Януковича ухвалює рішення про продовження співробітництва з НАТО, однак знімає з порядку денного питання про потенційне членство України в Альянсі. Україна стає першою державою-партнером, яка долучилася до операції під проводом НАТО із протидії піратству поблизу берегів Сомалі "Океанський щит". Рік воєнної агресії Росії – 2014 – став дуже плідним на співпрацю України з НАТО, яка відбувається у кількох напрямках – політичному, військовому, науково-технічному й напрямі реформи всієї оборонної системи України. Політичний діалог України з Альянсом забезпечують двосторонні контакти на всіх рівнях, включно з міжпарламентським виміром. Головним механізмом розвитку двостороннього діалогу є Комісія Україна–НАТО (КУН), створена на виконання положень Хартії про особливе партнерство.

29 грудня 2014 р. Президент України П. Порошенко затверджує законопроект, яким скасовується позаблоковий статус України, і проголошує намір України розпочати процес досягнення відповідності критеріям членства в НАТО й прагнення інтегруватися до євроатлантичних структур безпеки, зазначаючи при цьому, що рішення про подання заявки на вступ до НАТО ухвалюватиметься на Всеукраїнському референдумі.



• Прапори України та НАТО під час підписання Комплексного пакета допомоги на засіданні комісії Україна-НАТО, 2016 р.

НАТО розширила підтримку нашої держави в галузі розвитку потенціалу й розбудови можливостей. Ключовим системним документом розвитку співробітництва з НАТО та важливим інструментом здійснення реформ в Україні за підтримки Альянсу є Річні національні програми співробітництва Україна–НАТО (РНП), перший цикл імплементації яких був розпочатий у 2009 р. Затверджена Президентом України РНП

містить 5 розділів: політичні та економічні питання; оборонні та військові питання; ресурсні питання; питання безпеки; правові питання. До реалізації РНП залучають центральні органи виконавчої влади, інші органи державної влади, неурядові організації. Україна продовжує розглядати Річні національні програми як ефективний інструмент для здійснення євроінтеграційних реформ, адже особливе партнерство з НАТО є невід'ємною складовою євроінтеграційного курсу нашої держави.

Для розвитку практичного співробітництва під егідою КУН створено 5 спільних робочих груп Україна–НАТО: з питань воєнної реформи; оборонно-технічного співробітництва; економічної безпеки; планування на випадок надзвичайних ситуацій цивільного характеру; науки і захисту довкілля.

Основною платформою, на якій здійснюється взаємодія України з НАТО в оборонній сфері, залишається Спільна робоча група Україна–НАТО з питань воєнної реформи. Під егідою групи функціонує низка проектів, що

сприяють реформуванню сфери безпеки та оборони, враховуючи подолання корупції, професійну підготовку цивільного персоналу сектору безпеки та оборони, реформування системи військової освіти в Україні, перепідготовку та соціальний захист військовослужбовців.

Перспективним напрямом є участь України в багатонаціональних проєктах у рамках Концепції НАТО "Розумна оборона". Україна приєдналася до проєктів із захисту портів та гендерних перспектив.

Важливим напрямом залишається оборонно-технічне співробітництво з НАТО, що дає змогу використовувати міжнародну кооперацію в інтересах розвитку озброєння та оборонно-промислового комплексу України. НАТО надає допомогу Україні в утилізації надлишкових боєприпасів, протипіхотних мін та стрілецької зброї.

На Варшавському саміті 2016 р. країни НАТО підтвердили свою рішучу підтримку суверенітету України, її територіальній цілісності в межах міжнародно визнаних кордонів і невід'ємне право визначати своє майбутнє та зовнішньополітичний курс без зовнішнього втручання. Північноатлантичний Альянс вирішив продовжувати надання стратегічних консультацій та практичної підтримки в галузі реформування безпекового та оборонного сектору України, а також заходи, визначені в Комплексному пакеті допомоги (КПД), що був ухвалений на засіданні Комісії Україна-НАТО, проведеному в рамках Варшавського саміту.

Військове співробітництво України з НАТО також набуло нових форм. Продовжується участь Збройних Сил України в поточних операціях Альянсу в Афганістані (Міжнародні сили сприяння безпеці), Косово (Багатонаціональні сили КФОР). У період з 24 вересня 2013 р. по 2 січня 2014 р. фрегат Військово-морських Сил України "Гетьман Сагайдачний" виконував завдання в рамках антипіратської операції НАТО "Океанський щит" (Аденська затока). Україна також брала активну участь у антитерористичній операції НАТО в акваторії Середземного моря "Активні зусилля" через залучення корвету "Тернопіль". Опрацьовують питання участі українського національного персоналу в майбутній тренувально-дорадчій місії НАТО в Афганістані "Рішуча підтримка".

Україна здійснює підготовку до започаткування практичного співробітництва в галузі кібернетичного захисту, продовжує участь у Силах реагування НАТО і є єдиним партнером Альянсу, який протягом останніх років здійснював внески до чергових ротацій СРН.

Співробітництво Україна-НАТО у військовій сфері забезпечує виконання завдань Річної національної програми співробітництва Україна-НАТО в рамках Робочого плану Військового комітету Україна-НАТО та Індивідуальної програми партнерства. Зазначені документи передбачають реалізацію широкого спектра завдань на короткострокову перспективу: підвищення рівня оперативних спроможностей Збройних Сил України та досягнення взаємосумісності зі збройними силами країн Альянсу; сприяння реформуванню та професіоналізації Збройних Сил України, впровадження у їх діяльність кращих військових стандартів; забезпечення участі Збройних Сил України в операціях із підтримання миру та безпеки під проводом Альянсу, залучення до Сил реагування НАТО.

В Україні діють різноманітні програми НАТО: програма "Удосконалення військової освіти" сприяє удосконаленню системи військової освіти та про-

фесійної підготовки з метою формування у Збройних Силах України нового сержантського складу за стандартами Альянсу, націлена на професійне навчання колишніх військовослужбовців для кращої інтеграції до цивільного ринку праці (близько 10 тис. колишніх військових скористалися програмою у понад 60 населених пунктах по всій Україні); програма “Професійний розвиток” допомагає її учасникам розвивати навички управління, покращувати знання англійської мови, вивчати нові методи захисту інфраструктури, кібербезпеки та міжвідомчої співпраці.



• Програма НАТО
“Удосконалення військової освіти”

У рамках військового співробітництва з НАТО Збройні Сили України також беруть участь у низці проектів та ініціатив Альянсу, спрямованих на підвищення їх оперативних спроможностей та обороноздатності держави.

Науково-технічна та навчально-тренувальна співпраця значно посилилась у 2014–2015 рр. На території України в 2015 р. передбачали і провели низку українсько-американських навчань: “Фіарлес Гардіан”, “Сі Бриз”, “Сейбер Гардіан / Репід Трайдент”, до яких залучали тисячі військовослужбовців не лише України та США.

Взаємодія України з НАТО у сфері науки та захисту довкілля розпочалася у 1991 р. і здійснюється із застосуванням механізмів програми НАТО / Партнерства заради миру “Наука заради миру та безпеки”. Метою програми є сприяння співпраці науковців з країн-членів і партнерів Альянсу та фінансування наукових досліджень у галузі безпеки (у формі виділення грантів на реалізацію багаторічних проектів, семінарів, курсів, тренінгів та зустрічей науковців).

Україна є найбільшим бенефіціаром цієї програми, у 2014–2017 рр. започатковано 57 нових проектних напрямів діяльності, орієнтованих на вирішення широкого спектра питань, що виникають у галузі безпеки, – як боротьба з тероризмом, енергетична безпека і захист від матеріалів, що містять хімічні, біологічні, радіологічні та ядерні компоненти.

Ключовим механізмом забезпечення координації та взаємодії співробітництва у сфері науки та охорони навколишнього середовища є Спільна робоча група Україна–НАТО зі співробітництва з питань науки та довкілля, яка була утворена у 2000 р. Засідання зазначеної групи проходять раз у рік по чергово в Брюсселі та Києві.

Протягом 1998–2017 рр. у рамках програми НАТО “Наука заради миру та безпеки” реалізовані понад 30 спільних багаторічних проектів за участю українських науково-дослідних установ. Україна перебуває на першому місці серед країн-партнерів Альянсу за кількістю наукових проектів та обсягом їх фінансування в рамках програми НАТО “Наука заради миру та безпеки”.

З 2004 р. Збройні Сили України беруть участь у Концепції оперативних можливостей (Operational Capability Concept). Ця Концепція створена з метою підвищення рівня взаємосумісності між підрозділами держав-партнерів, що беруть участь у програмі НАТО “Партнерство заради

миру”, та держав-членів НАТО, посилення їх оперативних спроможностей за рахунок використання в навчально-бойовій роботі стандартів армій провідних країн, створення умов для участі в навчаннях та операціях під проводом НАТО, а також залучення до оперативного чергування у складі багатонаціональних військових формувань високої готовності (під проводом НАТО, ЄС, ООН).

НАТО надає першорядного значення підтримці всеосяжних перетворень у галузі безпеки й оборони в Україні. Ці реформи мають вирішальне значення для демократичного розвитку України та зміцнення її здатності забезпечувати власну оборону.

Існує низка аргументів на користь вступу України в НАТО:

- забезпечення нормальних умов служби й життя для військовослужбовців та їхніх сімей;
- НАТО – це допомога в разі надзвичайних ситуацій і техногенних катастроф;
- механізм ухвалення рішень у НАТО шляхом консенсусу. Жодне рішення не може бути ухвалене за незгоди принаймні однієї країни;
- членство в НАТО – це гарантії безпеки для України за невисоку ціну;
- членство в НАТО – як крок до членства в ЄС;
- в Україні до участі в міжнародних миротворчих операціях військовослужбовців залучають лише на добровільних засадах за конкурсом;
- членство в НАТО – це модернізація Збройних Сил України;
- співпраця підприємств оборонно-промислового комплексу України з НАТО;
- гуманітарні програми НАТО;
- проведення спільних військових навчань України з НАТО;
- покращення відносин України з країнами, які нещодавно ввійшли до НАТО;
- участь у міжнародних миротворчих операціях – це робочі місця для українських військовослужбовців;
- НАТО – це протидія тероризму;
- НАТО – це кращі можливості боротьби з незаконним обігом наркотиків.

Які, на вашу думку, чинники є вагомими аргументами для Збройних Сил України та системи загальнонаціональної безпеки стосовно вступу в НАТО?

Запитання та завдання для перевірки знань:

1. Який напрям партнерства України та НАТО є, на вашу думку, найбільш важливим?
2. Назвіть основні види проведення військових навчань, які характеризують партнерство України з НАТО.
3. Знайдіть у текстах або ЗМІ інформацію про те, яку допомогу було надано військово-політичним альянсом – НАТО українській армії за останній рік.

ЗБРОЙНІ СИЛИ УКРАЇНИ НА ЗАХИСТІ ВІТЧИЗНИ

Тема 1. НОРМАТИВНО-ПРАВОВА БАЗА З ВІЙСЬКОВИХ ПИТАНЬ ВІЙСЬКОВА ПРИСЯГА ТА ВІЙСЬКОВА СИМВОЛІКА УКРАЇНИ

6 грудня щороку ми святкуємо День Збройних Сил України – професійне свято всього українського війська. Чому встановлена саме ця дата? Відповідь доволі проста – цього дня 1991 р. Верховна Рада України прийняла Закон України “Про Збройні Сили України”, а з 1993 р. ухвалила постанову про відзначення цієї події.



Українські військові є гарантами національної безпеки України, тому захист Вітчизни – основне завдання Збройних Сил України, обов’язок громадян нашої держави.

Найвищу юридичну силу в нашій країні має Конституція – основний закон України. Відповідно до статті 17 Конституції захист суверенітету і територіальної цілісності України, забезпечення її економічної та інформаційної безпеки є найважливішими функціями держави, справою всього українського народу.

В Україні діє низка законів, які регулюють діяльність війська:

- Про Збройні Сили України.
- Про соціальний і правовий захист військовослужбовців та членів їхніх сімей.
- Про оборону України.
- Про альтернативну (невійськову) службу.
- Про військовий обов’язок і військову службу.
- Про мобілізаційну підготовку та мобілізацію.
- Про порядок допуску та умови перебування підрозділів збройних сил інших держав на території України.
- Про порядок направлення підрозділів Збройних Сил України до інших держав.
- Про правовий режим воєнного стану.

- Про Раду національної безпеки і оборони України.
- Про участь України в міжнародних миротворчих операціях.

Крім цих правових актів прийнято ще низку вузькоспеціалізованих законів, які також торкаються окремих аспектів діяльності армії.

У 2014 р. в Україні відновлено призов громадян, який був скасований восени 2013 р.

Стаття 1 Закону України "Про військовий обов'язок та військову службу" стверджує:

«1. Захист Вітчизни, незалежності та територіальної цілісності України є конституційним обов'язком громадян України.

2. Військовий обов'язок установлюється з метою підготовки громадян України до захисту Вітчизни, забезпечення особовим складом Збройних Сил України, інших утворених відповідно до законів України військових формувань, а також правоохоронних органів спеціального призначення та Державної спеціальної служби транспорту (далі – Збройні Сили України та інші військові формування), посади в яких комплектуються військовослужбовцями.

3. Військовий обов'язок означає: підготовку громадян до військової служби; приписку до призовних дільниць; прийняття в добровільному порядку (за контрактом) та призов на військову службу; проходження військової служби; виконання військового обов'язку в запасі; проходження служби у військовому резерві; дотримання правил військового обліку.

4. Громадяни України мають право на заміну виконання військового обов'язку альтернативною (невійськовою) службою згідно з Конституцією України та Законом України "Про альтернативну (невійськову) службу"».

Відповідно до законодавства в Україні чинні такі види військової служби: строкова військова служба; військова служба за призовом під час мобілізації, на особливий період; військова служба за контрактом; військова служба (навчання) курсантів закладів вищої військової освіти, а також закладів вищої освіти, які мають у своєму складі військові інститути, факультети військової підготовки, кафедри військової підготовки, відділення військової підготовки; альтернативна служба; служба у військовому резерві, яка також є видом контрактної служби.

Отже, строкова служба – це служба юнаків, які на момент призову мають вік 20 років. Важливо пам'ятати, що призовний вік в Україні в 2017 р. встановлено на рівні 20–27 років. Таким чином, чоловіки цієї вікової категорії, визнані придатними до строкової підготовки і які не мають підстав для відстрочки або звільнення від армії, зобов'язані пройти службу в рядах Збройних Сил України. Згідно зі статтею 23 Закону України "Про військовий обов'язок і військову службу" термін служби в армії становить: 18 місяців –

Подумайте, як кожен з громадян України може захищати свою державу?



• Захищати Україну – обов'язок кожного/-ї громадянина/громадянки

для призовників, які не мають вищої освіти, 12 місяців – для призовників зі ступенем спеціаліста або магістра.

Про потребу проходження строкової служби повідомляє повістка. Згідно з українським законодавством, призовники, які отримали повістку з військкомату, зобов'язані прибути до призовної дільниці в термін, зазначений у повістці. У Законі вказано, що неотримання повістки з будь-яких причин не є підставою для ігнорування призову. Отже, як тільки в країні оголошено про початок нового призову в армію, а це буває двічі на рік – весною та восени, військовозобов'язані громадяни повинні протягом 10 днів прибути до військового комісаріату.

Поважними причинами неявки до військкомату вважають лише форс-мажорні ситуації: стихійне лихо, хвороба призовника, смерть близького родича (батьків, дружини, дитини, рідних брата, сестри, дідуся, бабусі) або близького родича дружини. Будь-які інші причини є недостатньо вагомими і можуть бути прирівняні до ухилення від армії.

Згідно зі статтею 18 Закону України "Про військовий обов'язок і військову службу", повне звільнення від служби в армії можуть отримати громадяни України: визнані за станом здоров'я непридатними до військової служби; які досягли 27-річного віку (на день відправлення на строкову службу); які до набуття громадянства України пройшли службу в інших державах; виконали обов'язки служби у військовому резерві протягом строків 1 і 2 контрактів; яким після закінчення закладів вищої освіти присвоєно військові (спеціальні) звання офіцерського (начальницького) складу; засуджені за вчинення злочину до позбавлення волі, обмеження волі, зокрема зі звільненням від відбування покарання; призовники, чії близькі родичі загинули, померли або стали інвалідами під час проходження військової служби або зборів військовозобов'язаних.

В Україні передбачено два види відповідальності за порушення законодавства про військову службу – адміністративна і кримінальна. Стаття 210 Кодексу України про адміністративні правопорушення визначає як адмінпокарання за неявку у військкомат застосування таких штрафних санкцій:

- штраф від 85 до 119 гривень – перше порушення;
- штраф від 170 до 255 гривень – повторне порушення.

Кримінальна відповідальність за ухилення від призову на строкову військову службу настає за статтею 335 Кримінального кодексу України і передбачає обмеження волі на строк до трьох років. Варто зазначити, що здебільшого покарання є умовним. Але потрібно пам'ятати, що юнак, який не проходив строкову службу, може бути позбавлений суттєвих переваг у випадку пошуку роботи чи працевлаштування на посади, що передбачають проходження служби у лавах ЗСУ.

Служба під час мобілізації – це отримання повістки та проходження річного терміну служби відповідно до військової спеціальності, яку присвоїли призовнику під час проходження строкової служби або навчання на факультетах офіцерів запасу. Такий призов ще називають "хвилями".

Контрактна служба – це як робота на підприємстві, тільки завдання у контрактника – служити й захищати Батьківщину. На військову службу за контрактом рядового, сержантського і старшинського складу приймають: громадян призовного віку, які мають вищу, професійно-технічну, повну або

базову загальну середню освіту й не проходили строкової військової служби; військовозобов'язаних, а також жінок, які не мають військових звань офіцерського складу, з відповідною освітою та спеціальною підготовкою; військовослужбовців, які проходять строкову військову службу; військовослужбовців, які проходять військову службу за призовом під час мобілізації, на особливий період. Вік для прийняття кандидатів на військову службу за контрактом на посади рядового, сержантського та старшинського складу становить від 18 до 40 років. Тривалість контракту – 3–5 років.

Військова служба (навчання) курсантів закладів вищої військової освіти, а також закладів вищої освіти, які мають у своєму складі військові інститути, факультети військової підготовки, кафедри військової підготовки, відділення військової підготовки полягає у тому, що можна не йти служити на період строкової служби, а навчатись. Військова освіта є престижною та перспективною складовою частиною державної системи освіти.

Система військової освіти, побудована на основі принципів доступності, неперервності та наступності ступеневого навчання військових фахівців з урахуванням специфіки їх військової служби, охоплює: органи управління, мережу закладів вищої військової освіти та військових навчальних підрозділів закладів вищої освіти України. Загальне керівництво системою військової освіти здійснює Департамент військової освіти та науки, який є структурним підрозділом центрального апарату Міністерства оборони України.

До мережі закладів військової освіти входять:

- заклади вищої військової освіти та військові навчальні підрозділи закладів вищої освіти, що здійснюють підготовку громадян для проходження військової служби за контрактом на посадах осіб офіцерського та сержантського складу;
- заклади вищої військової освіти та військові навчальні підрозділи закладів вищої освіти, що здійснюють підготовку студентів за програмами підготовки офіцерів запасу;
- військовий і військово-морський ліцеї та ліцеї з посиленою військово-фізичною підготовкою.

Заклади військової освіти готують офіцерів тактичного, оперативно-тактичного та оперативно-стратегічного рівнів. До військових закладів вищої військової освіти належать: Харківський університет Повітряних Сил імені І. Кожедуба, Національна академія сухопутних військ імені гетьмана П. Сагайдачного, Військова академія (м. Одеса), Військовий інститут Київського національного університету імені Т. Шевченка, Військовий інститут телекомунікацій та інформатизації, Житомирський військовий інститут імені С. Корольова, факультет військової підготовки Національного технічного університету “Харківський політехнічний інститут”, Інститут Військово-Морських Сил Національного університету “Одеська морська академія”, військово-юридичний факультет Національного юридичного університету імені Я. Мудрого, кафедра військової підготовки Національного авіаційного університету (м. Київ), кафедра військової підготовки Івано-Франківського національного технічного університету нафти і газу, кафедра військової підготовки Одеського державного екологічного університету. Військову службу також можна проходити, навчаючись у ВНЗ інших військових фор-

мувань, наприклад, у Національній академії Служби безпеки України або в Національній академії Державної прикордонної служби України імені Б. Хмельницького.

Альтернативну службу можуть проходити громадяни України, які відповідають таким вимогам: підлягають призову на строкову військову службу; мають релігійні переконання, що не дають змоги виконувати військовий обов'язок; належать до релігійних організацій, віровчення яких не допускає користування зброєю, – зареєстрованих і тих, які діють без реєстрації статуту (перелік таких організацій затверджений Постановою Кабміну від 10.11.1999 р. № 2066); документально підтвердили істинність своїх переконань (довідка релігійної організації, наявність релігійної освіти чи певного духовного сану, інші документи); щодо яких відповідною комісією місцевої державної адміністрації прийнято рішення про скерування на альтернативну (невійськову) службу замість проходження строкової військової служби.

Відповідно до статті 6 Закону України "Про військовий обов'язок та військову службу" строк альтернативної служби у півтора раза перевищує строк проходження військової служби. Загальні строки військової служби встановлені у статті 23 Закону.

Таким чином, загальний строк проходження альтернативної служби становить 27 місяців, а для осіб з вищою освітою (спеціаліст, магістр) – 18 місяців.

Віруючі громадяни проходять альтернативну службу на підприємствах, в установах, організаціях, що перебувають у державній, комунальній власності, діяльність яких передусім пов'язана із соціальним захистом населення, охороною здоров'я, захистом довкілля, будівництвом, житлово-комунальним та сільським господарством (стаття 5 Закону). За будь-яких умов така служба не повинна бути пов'язана з використанням зброї, носінням військової форми та виконанням наказів військових.

З 2006 р. впроваджено новий вид контрактної служби – військову службу у військовому резерві в Збройних Силах України.

У мирний час громадяни України добровільно укладали контракт з командирами військових частин на проходження служби в резерві, проходили підготовку на зборах у складі штатних підрозділів під час активних практичних навчань, тренувань.

В особливий період до військового оперативного резерву в обов'язковому порядку зараховують військовослужбовців, які звільнені з військової служби за призовом під час мобілізації, строкової служби, військової служби за контрактом, які за своїми професійно-психологічними характеристиками придатні до служби у військовому резерві. Це допоможе уникнути втрат для Збройних Сил серед підготовлених військовослужбовців, які звільнилися з військової служби і брали безпосередню участь у бойових діях, зберегти накопичений бойовий потенціал підрозділів після їх звільнення.

Яку б службу не проходили військовослужбовці у військових формуваннях України, на камуфляжі кожного бійця майорить маленький український прапор, який для нього є дуже важливим, адже є відображенням символіки українського війська. Упродовж 25 років незалежності України її Збройні Сили користувалися символікою та системою знаків розрізнення звань, успадкованими від СРСР. Влітку 2016 р. радянська символіка повністю зникла з одностроїв ЗСУ і сам однострій суттєво змінився.

Застосування військової символіки в Україні сягає сивої давнини. Одним із елементів військової символіки був прапор. Слово “прапор”, “стяг” або “хоругва” має два походження: скандинавське та готське. У княжу добу кожен полк та його підрозділи мали прапор, який був символом і знаком, що об’єднував воїнів, дружину навколо князя. Усі прапори були подібні між собою: на кінці держака було прикріплене досить довге полотно трикутної форми. За прапорами, які різнились забарвленням, ідентифікували військо. Перед початком бою стяг піднімали над військом – це був урочистий знак до початку бою. Навколо прапора в бою точилась завзята боротьба, обов’язком кожного воїна було захищати свій символ, а вороги вважали за честь здобути прапор. Хто здобув ворожий стяг, той святкував тріумф, перемогу.



• Кокарда ЗСУ
(новий зразок)

У козацькому війську відзнаки звалися клейнодами, якими були гетьманська булава й бунчук, печатка, хоругви, тулумбаси (литаври). Ці ознаки своєї влади запорізьке військо надзвичайно берегло і використовувало з великою пошаною. Булава й бунчук – відзнаки гетьмана, які він діставав від війська чи від знаті (королів), що хотіли привернути козаків до себе. Печатка запорізького війська була круглою, з гербом посередині, мала різні розміри. Прапори в козацькому війську були трьох видів: короґва всього війська або гетьманська; полкова короґва; сотенні короґви. Важливого значення надавали і кольору полотнища. За часів гетьманування Б. Хмельницького використовували синій, жовтий, білий та червоний кольори, на яких панувала повна довільність різноманітних знаків. У XVIII ст. вже на всіх військових прапорах був один знак, а саме: “національний герб” – козак із шаблею і мушкетом. Таким чином із середини XVIII ст. прапор несе в собі подвійний зміст: державницький (“національний герб”) і суто військовий (герб окремого полку або сотні). Державний прапор – офіційний символ державної влади, що відображає суверенітет держави. Мали свої військові відзнаки й Січові стрільці, а саме – прапори (в основному синьо-жовтого кольору), відзнаки роду військ, номери військової частини, військових посад тощо.



• Булава – символ влади
Президента України

У період національно-визвольних змагань 1917–1921 рр. в українських військових формуваннях використовували переважно національну символіку: синьо-жовті прапори і тризуб. Тоді ж був затверджений Військово-Морський прапор Української Народної Республіки із зображенням тризуба.

Однією з відзнак будь-якої армії є військова форма, або однострій, яка завжди дисциплінувала людей різних військових формувань. Військова форма має відзнаки роду військ і військові звання, що регламентують належність військовослужбовця до того чи іншого військового формування.

Військова символіка сучасних Збройних Сил та інших військових формувань України уособлює поєднання традицій і сучасності. Більшість еле-

ментів військової символіки українських військових формувань має зображення Малого Державного Герба – Тризуба.

Кожна військова частина під час свого формування отримує Бойовий прапор, що є символом честі, доблесті, слави і зобов'язує кожного військовослужбовця віддано служити українському народові, мужньо, вміло



• Генерал армії України Віктор Муженко вручає Бойовий прапор командирів окремого батальйону морської піхоти. 2015 р.

і непохитно боронити Українську державу, не шкодуючи свого життя. Бойовий прапор військової частини є почесним знаком, що визначає особливості її бойового призначення, історії та заслуг і свідчить про приналежність військової частини до військового формування.

Після сформування військової частини Бойовий прапор вручають їй від імені Президента України та закріплюють за військовою частиною на весь час її існування, незалежно від зміни її назви і номера.

Зміни назви військової частини вносять до Грамоти Президента України, що видають під час вручення Бойового прапора. Бойовий прапор знаходиться зі своєю військовою частиною, а на полі бою – у районі бойових дій, у яких частина бере участь. У разі втрати Бойового прапора командир військової частини і військовослужбовці, які є безпосередніми винуватцями цього, несуть відповідальність згідно з законом, а військову частину розформовують. Для охорони Бойового прапора виставляють Пост № 1, найвідповідальніший і найважливіший. Його довіряють найкращим воїнам, які зі зброєю в руках охороняють його. Біля Бойового прапора військовослужбовці дають присягу, беруть участь у парадах, походах.

До Бойового прапора прикріплюють ордени і медалі, яких частина удостоєна за видатні бойові заслуги, успіхи. Найпочеснішою відзнакою воїна за службу є фотографування біля розгорнутого Бойового прапора військової частини. А нести Бойовий прапор військового підрозділу – неабияка заслуга бійця, якому довірили бути прапороносцем.

Важливим символом честі й вірності Україні для військовослужбовця є Військова присяга – офіційна урочиста клятва, що її дають громадяни, вступаючи до лав Збройних Сил та інших військових формувань України. Ритуал прийняття військової присяги як клятви воїна на вірність своєму народу бере початок з давніх часів. За історичними документами, вперше складання присяги відбулося в IX ст. із приходом на наші землі варягів (скандинавів). Саме від них був запозичений цей обряд. Члени дружини клялися у своїй вірності й після цього вважалися між собою побратимами. Період козаччини ознаменований новим національним піднесенням укра-

їнського народу. Борючись за свою Вітчизну, козаки, приймаючи військову присягу, були їй вірні до кінця життя. Найважчою провиною в козацькому війську була зрада своєму командирові, тобто товариству. Прийняття Військової присяги на вірність Україні як військовий офіційний ритуал уперше провів легіон Українських січових стрільців у 1915 р.

Кожний громадянин України, що призивається на військову службу, приймає Військову присягу, яку урочисто складає зі зброєю в руках біля Бойового прапора військової частини перед вишикуваними лавами побратимів та рідних, яких лише в цей винятковий момент допускають на територію військової частини. Молодий воїн дає персональну клятву українському народові, державі. Прийняття Військової присяги затверджує його особистий підпис у спеціальному документі, після чого кожен військово-службовець стає повноправним членом Збройних Сил України.

Текст Військової присяги

Я, (прізвище, ім'я, по батькові), вступаю на військову службу і урочисто присягаю Українському народові завжди бути йому вірним і відданим, обороняти Україну, захищати її суверенітет, територіальну цілісність і недоторканність, сумлінно і чесно виконувати військовий обов'язок, накази командирів, неухильно додержуватися Конституції України та законів України, зберігати державну і військову таємницю.

Присягаю виконувати свої обов'язки в інтересах співвітчизників.

Присягаю ніколи не зрадити Українському народові!

Військова присяга – документ юридичної сили, що має велике державне значення. Текст Присяги був затверджений Законом України № 548–XIV від 24 березня 1999 р.

У Військовій присязі сформульовані найважливіші вимоги, яких кожен військовослужбовець повинен дотримуватися в інтересах національної безпеки України. А порушення Присяги є одним із найбільших злочинів перед українським народом – державною зрадою – і передбачає термін ув'язнення до 12–15 років.

Збройні Сили України з 2014 р. протистояли агресії Росії не лише під державними прапорами та статутними бойовими штандартами. Багато військових підрозділів, особливо добровольчих, використовували мілітарну символіку, яка походить із глибини віків. Після входження цих підрозділів до складу ЗСУ їх мілітарні символи зберегли.



• Присяга курсантів Академії сухопутних військ імені гетьмана Петра Сагайдачного

Запитання та завдання для перевірки знань:

1. Коли офіційно створені Збройні Сили сучасної Української держави?
2. Як ви розумієте поняття "військовий обов'язок українця"?
3. Проаналізуйте текст Присяги. Які слова є найважливішими?

Тема 2. ІСТОРІЯ РОЗВИТКУ УКРАЇНСЬКОГО ВІЙСЬКА

Українське військо і військова традиція зароджувались ще задовго до появи назви "Україна". Археологічні знахідки доводять існування військово-вих формувань на території сучасної України ще в період неоліту. Чоловіки з племен, які об'єднувались у союзи, формували армії у кілька тисяч воїнів. Стріли, дротики, списи, кам'яні сокири, бойові молоти, ножі з міді кінця V тисячоліття до н. е. можна побачити в музеях різних міст України. Вперше кам'яна булава з'явилась у трипільських воїнів і збереглась до сьогодні.



• Булава, камінь.
Трипільська культура,
друга половина
V тис. до н. е. Подніпров'я.
Національний музей
історії України

Давня історія забезпечила українців величезним досвідом військового захисту своєї державності, військової справи, воєнного мистецтва та бойових традицій. Безперестанні війни наші пращури вели задля самооборони своєї землі, захисту кордонів, зміцнюючи таким чином зовнішньополітичне становище, забезпечуючи торговельні зв'язки та розширюючи території українських земель.

Поява технологій обробки металу сприяла широкому застосуванню щитів. Шкіряні обладунки захищали від бронзового вістря стріл та ударів перших залізних мечів.

У VII–IV ст. до н. е. на території України сформувалась скіфська держава, про яку писав Геродот – один із найвідоміших античних істориків та географів. Скіфи вели багато воєн. Ударною силою скіфського війська була кіннота. Воїн-скіф був одягнутий переважно в панцир, мав бойовий пояс і щит, а його голову захищав шолом. Арсенал скіфської зброї складався з невеликого складного лука, списа, дротиків, сокир, кинджалів, коротких мечів.



• О. Ком'яхов.
Важкоозброєний воїн
скіфського часу, V–IV ст. до н. е.

З I ст. відбувалися походи сарматів за участі союзних їм слов'ян. Загони слов'ян (або венедів, як їх тоді називали римляни) у I–III ст. з'являлися на Нижньому Дунаї. Про ці набіги довго пам'ятали наші пращури. У XII ст. автор "Слова о полку Ігоревім" згадує "часи Траянові" як період процвітання слов'ян. Імператор Траян у Дакії збудував величний монумент на честь її підкорення – "Тропеум Траяні". У "Слові о полку Ігоревім" "тропа Траяна" означає орієнтир, до якого прямують "через поля на гори" слов'янські воєнні дружини. Слов'яни чимало запозичили у сарматів. Крім шароварів це меч і кольчуга – сарматський винахід, що добре узвичаївся в Україні. Сармати вважали, що дзеркала мали магічну силу – під час поховання їх розбивали. В Україні досі збереглися уявлення, пов'язані з потребою уникати розбитих дзеркал. Родовим знаком князів із династії Рюриковичів став тризуб, поширений ще в Боспорському царстві. Цим тризубом боспорські царі із сарматських династій позначали свою власність.

Для захисту від наступу сарматів і союзних із ними племен слов'ян римляни звали в Наддністрянщині

й Причорномор'ї потужні земляні укріплення – “Траянові вали”. Сліди від цих валів збереглися дотепер.

Військова організація слов'ян формувалася починаючи з перших століть нашої ери і до виникнення Київської Русі. Наші предки, слов'яни, ввійшли в історію як плем'я воїнів-ратиборців. В основі військової організації слов'ян лежав поділ на роди й племена. Сам рід дбав про зброю, забезпечував охорону осель і городищ від ворогів. Найстаршим у роді або обраним був староста (воєвода), який підтримував у війську потрібну дисципліну. Усі важливі військові справи ведення війни чи укладення миру вирішували на віче – зборах громади.

Родоплемінна організація сприяла згуртованості воїнів у бою. У давніх слов'ян не було якогось певного бойового порядку. У бою часто застосовували засідки, обходи, оточення та інші військові хитрощі.

Різноманітним було озброєння воїнів: списи (по 2–3 в кожного), сокира, лук, праща. У ближньому бою використовували меч і ніж. Для захисту застосовували дерев'яні щити та кольчугу.

У IX–X ст. на розвиток слов'янського війська значний вплив мали варяги, яких на Заході ще називали вікінгами-войовниками. За їхнім зразком виводували військову систему того часу.

Військовими звичаями повниться й історія Київської Русі – славетними походами давньоруських князів на Царгород, Каспій, підкоренням хазарів, болгар, печенігів та половців.

Зброя княжої доби була двох видів: охоронна й зачіпна. До охоронної належали панцир, кольчуга, шолом, щит, що слугували для захисту тіла в бою, до зачіпної – спис, шабля, сокира, лук зі стрілами.

За княжої доби існували два основні роди війська: оружники і стрільці. Оружники мали на озброєнні панцир, шолом, щит, меч, спис, сокиру. Стрільці були озброєні лише луком зі стрілами. До кінця XI ст. українське військо було пішим. Кіннота, яку вперше використали Олег та Ігор в X ст. у походах на Візантію і греків, за своїм озброєнням поділялася на важку (воїни в панцирах, шоломах, зі списками і щитами) та легку (стрільці з луками).

У княжу добу починає розвиватися й український військовий флот. Воєнні човни називалися лодіями. Були річкові й морські лодії, які мали різні розміри і вміщували від 40 до 100 воїв. Збиралося військо за наказом князя. Спеціальні військові тренування – маневри – не проводили. Дорослі вдосконалювали свою майстерність у бою. Хлопці мали знати всі види зброї, вміти боротися, кидати спис, стріляти з лука, володіти мечем, шаблею, їздити верхи на коні. Після такої підготовки підлітків брали в бойові походи.

У період Київської Русі (в середині IX – на початку XIV ст.) військо формувалося із трьох частин – дружини, народного ополчення та найманих загонів. До складу дружин входили професійні воїни. Народне ополчення (воїв) скликали тільки під час ворожих нападів із числа міського населення та селян, що мешкали навколо міст. До народного ополчення входило все чоловіче населення незалежно від віку та соціального статусу. Утримували народне ополчення коштом міста, в якому його збирали. Для походів та охорони кордонів князі наймали військові загани з іноземців. Здебільшого до таких загонів входили варяги або представники кочових племен, що

мешкали на кордонах держави. Загальне керівництво військом здійснював князь або воєвода. Окремі підрозділи очолювали молодші князі або досвідчені дружинники.

На озброєнні війська були мечі, шаблі, бойові сокири, списи, піки, рогатини, булави, перначі, дротики та луки зі стрілами. Для захисту тіла використовували залізні кольчуги, шкіряні панцирі з нашитою на них металевою лускою, металеві шоломи, а також дерев'яні щити, оббиті шкірою та металом. Під час облоги та штурму фортець військо застосовувало різноманітні військові машини.

У своєму складі військо мало піхоту, кінноту та флот, який застосовували здебільшого для походів річками, але інколи він здійснював і далекі морські виправи. Головним типом військових кораблів була лодія, що перевозила піхоту на далекі відстані. Тим часом кіннота самостійно рухалася вздовж берега.

Військо Галицько-Волинського князівства було організоване за зразком традиційного руського, проте через постійну боротьбу князів із боярами не могло розраховувати на боярську військову допомогу. Тому галицько-волинські монархи неодноразово користувалися послугами найманців (угрів, половців), хоча вони були ненадійними союзниками та часто грабували княжі землі. Це змусило князя Данила Романовича провести реформу, в ході якої він створив незалежне від боярської дружини княже військо, набране з "простих людей" і безземельного боярства. Воно поділялося на важкоозброєних "оружників" та легкоозброєних "стрільців". Оружники, у кольчугах і шоломах, зі списками, мечами і щитами входили у бій на конях або пішо. Стрільці були озброєні луками й захищали оружників із флангів та починали бій, вражаючи ворога стрілами. Уніфікованого озброєння це військо не мало, але користувалося арсеналом західноєвропейського зразка.

Військово-політичний вплив українських головнокомандувачів – князів – був настільки великим, що поріднитись із ними вважали за честь. Військову силу давніх українців поважали та боялись, що слугувало запорукою миру.

До середини XIV ст. значно розширило свою територію Велике князівство Литовське (ВКЛ) як централізована держава, до складу якої увійшла більша частина українських земель. Воїни удільних українських князівств були однією з найбоєздатніших частин війська ВКЛ. Основою війська була "земська служба". На заклик великого князя аристократія Литви й Русі була зобов'язана виступити в похід із власним загоном. Деякі збіднілі пани мушили складатися вдвох чи втрох, щоб відправити одного вершника. Організаційно-тактичними одиницями "земської служби" були корогви, сформовані за територіальним принципом у кожній із земель, що входили до складу ВКЛ. Особливою славою у литовському війську користувалися галицькі та подільські корогви.

У ВКЛ було відомо також про "виправу з добр і міст", коли великі землевласники повинні були спорядити військовий відділ відповідно до розмірів свого маєтку. У разі скликання такого ополчення власники місцевостей не були зобов'язані брати особисту участь у поході, але на них покладался обов'язок облаштування власним коштом визначеної кількості озброєних вояків.

Як і більшість європейських держав пізнього середньовіччя, Велике князівство Литовське користувалося послугами найманців – сербів, німців, литовських татар.

Литовське лицарство носило кольчугу, посилену плитовими елементами. Траплявся й лусковий обладунок. Плитовий обладунок не набув значного поширення серед литовських бояр. Легка кіннота використовувала стьобані каптани, кольчуги. Голову захищали відкриті шоломи, шоломи із заборолом західноєвропейського типу або кольчужні каптури.

Ударною зброєю був спис або піка. У рукопашному бою литовські лицарі билися мечами, шаблями, тесаками, бойовими сокирами, а також кинджалами. Основною зброєю легкої кінноти був лук.

У XIV ст. піхота відіграла вагомую роль у війнах, що вели українські князівства. Але часті війни з татарами і підвищення майнового рівня військових станів поступово призвели до того, що вже у XV ст. війська часто склалися лише з кінноти.

Артилерія на українських землях виникла наприкінці XIV ст. У XV ст. гармати вже стали стандартною зброєю українських фортець. Снарядами до них були кам'яні та залізні ядра. Крім гармат почали використовувати й ручну вогнепальну зброю – ручниці, а з кінця XV ст. – рушниці з гнотовим замком.

Входження України до ВКЛ супроводжувалося війнами за спільної участі українських і литовських полків. Оскільки кордони Литовської держави простягалися від Лівонії до Чорного моря, то і війни відбувалися на зовсім різних напрямках і проти різних ворогів. Українські полки брали участь у всіх конфліктах Великого князівства Литовського.

Період української воєнної історії Литовсько-Польської доби (друга половина XIV – перша половина XVII ст.) пов'язаний із татарською навалою у XIII–XIV ст., яка призвела до занепаду Української держави та її війська. Землі України потрапляли під литовські, польські, угорські, молдавські прапори. Величезних втрат зазнала українська земля, багато мужніх воїнів загинуло від набігів та в битвах. Але в цей час починається революція у військовій справі – був розкритий склад пороху, який винайшли в Китаї у VI ст., а згодом араби поширили у своєму війську. У 1320 р. з'явилась перша вогнепальна зброя – примітивна картечна рушниця. А через більше ніж 100 років найкращою піхотою стала іспанська, бо Іспанія була першою країною, яка на той час почала використовувати мушкети. Стрільців з мушкетами називали мушкетерами. Цей період важливий для українського війська та майбутньої Української держави передусім з огляду на битву на Синіх Водах, коли у 1362 р. на ріці Сині Води литовсько-руське військо великого князя литовського Ольгерда Гедиміновича розбило військо монголо-татарських правителів Поділля, що дало змогу остаточно приєднати Київщину, Переяславщину та Поділля до Литовської держави.



• О. Ком'яхов. Сердюк (вояк найманих піхотних полків), кінець XVII – початок XVIII ст.

Воєводи українських міст застосовували для захисту фортифікацій різні види вогнепальної зброї від рушниць до мортир.

Саме в період української військової історії Литовсько-Польської доби починає формуватись унікальна козацька військова республіка Запорізька Січ. Перші письмові згадки про українських козаків містять джерела кінця XV – початку XVI ст. Понад 500 років минуло від першої згадки у “Хроніці” польського історика Мартина Бельського про козаків на Поділлі. Спочатку в козаків не було ніякої військової організації, вони збиралися у ватаги по кілька десятків чоловік. Козацька зброя була простою: луки, списи, сокири, шаблі, примітивні рушниці. Тактикою була локальна війна, а метою – здобич. Лише в першій половині XVI ст. козаки освоїли простори нижче дніпрових порогів – так званий Низ – і почали будувати козацькі укріплення – січі (від слова “сікти”). На рубежі 40–50-х рр. XVI ст. козаки заснували могутню фортецю на Дніпровському острові Тамаківка (поблизу сучасного м. Марганець Дніпропетровської обл.). Вважають, що це й була перша в історії України козацька твердиня – Запорізька Січ.

Уряд Речі Посполитої намагався поширити свою владу на Запорізьку Січ і приборкати непокірне козацтво. У 1572 р. король Сигізмунд II Август видав універсал про прийняття на державну військову службу 300 козаків, яких записували в спеціальний список-реєстр. Реєстрове козацьке військо отримувало одяг, зброю, платню, вправлялось у військовій майстерності. За реєстровими козаками залишалися права на свободу та волю. На зразок реєстрового козацтва почала перетворюватися решта козацького війська.

Козацьке військо розвивалося у специфічних обставинах, що вплинуло на вольові та професійні риси українського вояка, стимулювало його віру в свої сили і в силу товариства. В умовах постійного очікування небезпеки народжувався новий тип воїна – універсального, витривалого, готового до

швидкої зміни ситуації. Успіх у бою досягався або за допомогою раптової атаки, або щільного вогню з рушниць і гармат. При такому підході до перемоги піхота становила ударну силу козацького війська.

Козацьке військо мало демократичний устрій. Усі політичні й організаційні питання вирішували на раді. Залежно від її учасників рада поділялась на повну, військову, генеральну, старшинську, чорну. Командування військом здійснювала військова старшина різних ступенів. На чолі війська стояв гетьман, який був головою козацької держави, мав повну адміністративну владу, брав активну участь у законодавчій діяльності, судовій справі. Приймаючи рішення з основних питань, гетьман враховував думку генеральної та старшинської рад.

До генеральної старшини входили: обозний, судді, писар, осавули, хорунжий і бунчужний. Адміністративна й військова влада



• О. Ком'яхов. Козак реєстрових полків, середина XVIII ст.

в полку належала полковникові. Кожний полк (500–1000 чол.) поділявся на сотні (100–200 чол.) і курені (10–20 чол.). До сотенного уряду входили: сотник, сотенний осавул, хорунжий і писар. У курені командував курінний отаман або десятник (міський, сільський). Усім військом керував кошовий отаман із судьями, осавулами, писарями. Козаки офіційно титулували один одного “товаришем”, а гурт козаків – “товариством”.

Українські військові традиції відродились у період української національної революції та доби Гетьманщини (1648 р. – кінець XVIII ст.). Саме в цей час запорізькі козаки збудували чи не найбоєздатнішу армію у Європі та Азії. Основним видом козацького війська була піхота, яку, за військовою майстерністю, вважали найдосконалішою у Європі. Козацька піхота героїчно билася з ворогом, використовуючи особливу тактику: козаки шикувались у три шеренги (перша стріляла, друга подавала рушницю, а третя їх заряджала). Піхота козаків успішно штурмувала ворожі фортеці, а також сміливо воювала на морі на козацьких човнах – “чайках”.

Завдяки високому вишколу та використанню передових досягнень у зброярській справі козацька піхота досягла найбільш можливої щільності вогню. Українська піхота переважно прикривалася укріпленнями – таборами – багатофункціональними інженерними спорудами, які були і засобом пересування і перевезення зброї, амуніції, їжі тощо, і надійним місцем відпочинку, і необхідним захистом під час бою. Козацька кіннота не відзначалась такими ж відмінними рисами, як піхота. За своїм типом вона відносилася до легкої, з відповідними завданнями – розвідка, переслідування, рейди, флангові атаки, заманювання до пасток тощо. Особливістю козацтва були здібності в саперній справі.

Козак використовував одночасно стрілецьку (рушницю, аркебузи, мушкети, яничарки, пістолі тощо) і холодну зброю, в якій домінували шабля, спис і бойова коса. Хоча були поширені й ножі, кинджали, келепи, аркани, перначі, булави тощо. В артилерії застосовували залізні, бронзові й мідні гармати малих калібрів, а під час стрільби – кулі, картеч, запалювальні снаряди тощо.

У козаків також були бойові молотки, якірці, рогульки, що застосовувалися у боротьбі проти ворожої кінноти. Порох, кулі, пістолі, малокаліберні гармати запорожці виготовляли самі або ж діставали в бою. Козаки першими використали метод окопування в землі.

У козацькому війську була тверда військова дисципліна. Суворо карали за такі злочини, як вбивство, бійки, невиконання обов’язків. За пияцтво під час походу козаків карали на смерть. Зраду козацтва і батьківщини вважали найтяжчим злочином. Козаки суворо дотримувалися законів бойового товариства. Саме Січ дала Україні видатних полководців, мудрих державних діячів: Северина Наливайка, Петра Сагайдачного, Богдана Хмельницького та ін. Нині за особливі заслуги в захисті державного суверенітету, територіальної цілісності, у зміцненні обороноздатності та безпеки України військовослужбовців нагороджують орденом Б. Хмельницького. Окремі битви увійшли до Золотого фонду військової звитяги світу.

Козацьке воєнне мистецтво сформувалося у війнах і походах кінця XVI – першої половини XVII ст. і свого апогею досягло під час національно-визвольної війни під проводом Б. Хмельницького (1648–1657).

Після смерті Б. Хмельницького і поразки національно-визвольної війни українські землі потрапили в залежність від Росії, Польщі й Османської імперії. Так розпочалась військова історія України в роки російсько-австрійського панування (XVIII ст. – 1917 р.).

Козацькі війська брали участь у російсько-турецьких війнах і кримських походах царських військ, воюючи проти своїх одвічних ворогів – турків і татар, та в Північній війні проти Швеції на боці Росії. Поразка у Полтавській битві (1709 р.) стала для України катастрофою, що призвела до московської військової окупації й щораз більшого обмеження автономних прав Гетьманської козацької держави.

Після скасування у 1764 р. гетьманства царицею Катериною козацьке військо проіснувало ще 20 років. На початку літа 1775 р. була ліквідована Запорізька Січ. У 1783 р. залишки козацьких полків були приєднані до регулярного війська Росії, частина козаків переселилася на Кубань, інші організували Задунайську Січ. Частина козаків перейшла на службу Османській імперії. Згодом українські військові формування і партизани брали участь у переможній Вітчизняній війні 1812 р., у "Битві народів" 1814 р. під Лейпцигом, а також у сумнозвісній Кримській війні 1854 р. на боці Росії.

Кінець XIX – початок XX ст. ознаменовано новим піднесенням національно-визвольної боротьби українського народу. Центром її стала Західна Україна (Галичина). Там зародився січовий стрілецький рух, що свідчило про його зв'язок із традиціями січового козацтва. Січовий стрілецький рух об'єднував у свої товариства ("Січ", "Сокіл" та ін.) радикально налаштованих селян, інтелігенцію, пізніше – студентську й учнівську молодь (зокрема, пластунів – членів дитячих таємних гуртків "Пласт"). Першу "Січ" заснував Кирило Трильовський ("січовий батько") в с. Завалля Снятинського повіту 5 травня 1900 р. Далі "Січі" були створені в Коломийському і Городенківському повітах, поширилися у Галичині та Буковині. У 1911 р.

Іван Чмола створив перший гурток "Пласту" з учнів шкіл і гімназій Львова.

Члени "Січі" й "Пласту" об'єднувались у курені, сотні, чоти, гурти. Керівництво ними здійснювала виборна старшина: курінний, суддя, писар, скарбник. Товариства навчали своїх членів військового ремесла, теоретичних військових положень, організували вишколи, тренувальні стрільби.

З початком Першої світової війни Головна Українська Рада Стрілецтва проголосила "Звернення до українського народу", в якому закликала громадськість об'єднатися під жовто-блакитним прапором Українського Січового Стрілецтва (УСС) для збройної боротьби з царською Росією за визволення України. Розпочалося створення легіону Українських січових стрільців на засадах офіційних збройних сил. У вересні 1914 р. з дозволу австрійського уряду Легіон з 2500 добровольців прийняв присягу на вірність Україні. Австрійське командування скеровувало ле-



• О. Ком'яхов. Вояк легіону Українських січових стрільців, Карпати, 1915–1916 рр.

гіон УСС на найскладніші ділянки фронту. Високий героїзм виявили стрільці в боях за Маківку, Галич, Бережани, Лисоню.

Будучи штатним підрозділом австро-угорської армії, легіон УСС був озброєний австрійською зброєю. Основним зразком озброєння стала гвинтівка Манліхера з багнетом. У боях також використовували пістолети, станкові кулемети Шварлозе та ручні гранати. Легіон діяв чотири роки.

Українські січові стрільці були однією з найкращих формацій української армії, що стала основою для відновлення військових традицій, зростання українського патріотизму, створення військової термінології, військового фольклору, пісні й музики, для утвердження форми українського однострою.

Навесні 1917 р. розпочався новий етап у розвитку української військової організації. Єдиної загальнодержавної політики щодо військового будівництва не було, що суттєво гальмувало розвиток українського військового руху. На уламках імперій поставали нові держави. На фоні національного піднесення розпочався військовий рух, виникали стихійні військові підрозділи. Таким чином станом на 1918 р. проголошена Українська Народна Республіка зібрала під своїми прапорами до 60 тис. війська, а у 1919 р. його кількість зросла до 300 тис.

У кінці 1917 р. Центральній Раді, яка мала близько 100 тис. солдатів у тилових гарнізонах і ще більше в українізованих частинах діючої армії, не вдалося об'єднати їх під загальним командуванням та використати для захисту України. У грудні 1917 р. – лютому 1918 р. майже вся територія України вперше була окупована більшовицькими військами.

У військах УНР були різні роди військ – піхота, кавалерія, гарматні підрозділи, залізничні з панцирними поїздами, панцерні з першими броньованими автомобілями, флот на Чорному морі, авіаційні та допоміжні військові формування.

29 квітня 1918 р. внаслідок гетьманського перевороту замість УНР постала Українська Держава на чолі з гетьманом Павлом Скоропадським. Більшість військових частин, що залишилися в "спадок" від УНР, були розформовані. Натомість розпочалося формування кадрованих частин, що мали стати основою для розгортання Війська Української Держави. Для перетворення цих частин у регулярне військо потрібно було провести військовий призов. Однак внаслідок швидкого падіння режиму Скоропадського він не відбувся. Наприкінці осені 1918 р. чисельність гетьманської армії становила близько 65 тис. чол.

У листопаді 1918 р. починається антигетьманське повстання під проводом Директорії УНР, головною ударною силою якого були Окремий загін Січових стрільців (згодом Корпус) та Запорізький корпус. Колишні гетьманські частини та деякі новостворені підрозділи втратили військову дисципліну



• О. Ком'яхов.

Вояк Галицької армії, друга половина літа – осінь 1919 р.

та боєздатність, що породило отаманщину та анархію в державі. Цим скористалася більшовицька Росія, розпочавши свою чергову агресію проти УНР. Навесні 1919 р. влада Директорії поширювалась лише на декілька повітів Поділля і Волині. Така сама доля спіткала й українське військо: у строю залишилось лише 20 тис. багнетів і шабель.

1 листопада 1918 р. у Галичині утворилася Західноукраїнська Народна Республіка (ЗУНР) з власними збройними силами – Українською галицькою армією (УГА). Протягом листопада 1918 р. – червня 1919 р. УГА провела кілька блискучих операцій проти польського війська. В цей час бойові частини УГА нараховували до 45 тис. багнетів та понад 2500 шабель. Але несприятливі воєнно-політичні фактори призвели до її поразки.

У липні 1919 р. дієва армія УНР та УГА об'єднались і майже 100-тисячна українська армія розпочала наступ на Київ. Наприкінці літа – восени 1919 р. українські вояки героїчно та самовіддано відстоювали у численних боях українську державність. Але становище було не на їхню користь – окрім більшовицьких та польських військ українці були змушені протистояти ще й білогвардійцям. Упродовж весни 1920 р. – осені 1921 р. та наступних кількох років підрозділи української армії продовжували бої, проте досягти перелому в боротьбі за незалежність України не вдалося.

До українського збройного формування у 1917–1921 рр. входили такі роди війська: піхота, кіннота, артилерія, технічне військо (саперні, зв'язкові, автомобільні, автопанцерні, залізничні частини та панцерні (броньові) потяги) та авіація.

Піхота була найчисельнішим родом військ. За оцінками сучасників, українська піхота була кращою в наступі, ніж у обороні, адже ніколи не мала забагато набоїв. У наступі вона дуже часто здобувала ворожі позиції атакою на багнети.

Основною бойовою одиницею піхоти був полк (бригада), який складався зі штабу, трьох піших куренів, гарматної батареї, розвідувальної, зв'язкової, саперної, санітарної чот, полкової обозної валки та полкового оркестру. Починаючи з 1919 р. базовим тактичним з'єднанням в українській піхоті стає стрілецька дивізія.

Кіннота в українських військових формаціях не мала такого значення, як піхота. Кінні підрозділи були розпорошені між піхотними формаціями і ніколи не утворювали великих з'єднань, що могли діяти самостійно.

Артилерія була найкращою частиною українського війська. Часто вона випереджала піхоту в наступі, знищуючи противника вогнем зі своїх гармат, а у відвороті відступала останньою, стримуючи надто сильний натиск ворога.

Українська авіація на своєму озброєнні мала лише старі літаки російської та австрійської армій. Застарілість конструкцій, відсутність фахівців та пального не дали українській авіації значно вплинути на хід бойових дій. Пілоти виконували головним чином функції розвідки та зв'язку.

Українська кіннота воювала шаблями та пістоletами. Широко застосовували й ручні гранати. Деякі частини мали на озброєнні кавалерійські піки. Основною автоматичною зброєю піхоти й кінноти були станкові та ручні кулемети.

Бойові дії українських військ проти своїх противників велися, як правило, вздовж залізниці за важливі вузлові станції і характеризувалися надзвичайною рухливістю та швидким маневруванням невеликими підрозділами на великій території.

Артилерійські батареї та окремі гармати розташовувались у глибині бойових порядків у готовності вести вогонь прямим наведенням чи з закритих позицій. А піхота мала завдання прикрити артилерію, забезпечивши її захист від атак противника.

Основною оперативно-тактичною одиницею в структурі УГА запровадили піхотну бригаду, насичену кіннотою, артилерією, технічними родами військ. В УГА були засновані гарматні полки, кінні й панцирні частини, підрозділи зв'язку, саперів, санітарні, інтендантські, залізничні, обозництво та інші допоміжні формації.

Тривалий період повоєнних революційних подій і військова боротьба українців від армій УНР та УГА до існування повстанських загонів Холодноярської республіки, Волинської повстанської армії, загонів Нестора Махно та Чорного Ворона, Степового-Блакитного та Марусі Бессарабової, Андрія та Степана Блажевських та ще багатьох отаманів українських козацьких формувань на теренах окупованої більшовиками України вирізьбив у історії нашого війська багато героїчних постатей. Усім відомі герої-крутянці, Симон Петлюра, Євген Коновалець, Кирило Трильовський, Михайло Волошин, Дмитро Вітовський, Мирон Тарнавський, Юрій Тютюнник, Борис Хрещатицький та інші герої військових битв початку ХХ ст.

Важливими рисами тактики українських військ у обороні були завзятість, витривалість, висока маневрова діяльність. Кількісному та технічному переважанню противника українські вояки протиставляли ініціативу, активність, самозречення та масовий героїзм.

Протягом 1917–1921 рр. Україна та її військові формування постійно протистояли агресії більшовицької Росії (грудень 1917 р. – квітень 1918 р., грудень 1918 р. – жовтень 1919 р., березень – листопад 1920 р.), воювали проти білогвардійців (грудень 1918 р. – січень 1920 р.), боролися з поляками за західноукраїнські землі (листопад 1918 р. – липень 1919 р.).

Загалом УГА виявилася найчисельнішою і національно сконсолідованою українською військовою формацією першої половини ХХ ст., яка без втручання Антанти мала всі можливості відстояти суверенітет молодій Українській державі і від Польщі, і від більшовицької Росії.

Окремим періодом варто виділити часовий проміжок розвитку військової справи на західноукраїнських землях (1921–1939). Досвід, отриманий на полях війни, став у нагоді українцям у період збройної підпільної боротьби, яка розгорнулася на окупованих українських територіях. Але військовий комунізм аж у 1931 р. придушив опір останніх повстанських загонів на територіях, окупованих більшовицькою владою. Припинили своє існування створені більшовиками з обманутих комуністичною пропагандою українських військових дивізія так званого Червоного Козацтва, полк імені Богуна та Таращанський полк, кавалерійські частини Котовського, Ворошилова та інших червоних командирів-українців.

І лише на Західній Україні, яка перебувала під владою Польщі, набували знань і досвіду майбутні командири українських військових формувань Другої світової війни.

30 липня 1920 р. у Празі відбувся з'їзд українців-військовиків, на якому під керівництвом командира Січових стрільців полковника Євгена Коновальця була створена Українська Військова Організація (УВО). На конгресі представників націоналістичних організацій, що відбувся у Відні з 27 січня по 3 лютого 1929 р., завдяки об'єднанню УВО та націоналістичних студентських організацій було створено Організацію українських націоналістів (керівник – Євген Коновалець), яка очолювала український політичний рух, що ставив собі за мету встановлення незалежної Української держави.

ОУН була підпільною організацією і мала чітко централізовану структуру. Членами ОУН були переважно студенти та молодь. ОУН наголошувала на важливості формування сильної політичної еліти, національної солідарності та опори на "свої власні сили". ОУН сприйняла збройну боротьбу як політичне знаряддя проти зовнішніх і внутрішніх ворогів.

Радянський режим був стурбований наростанням активності ОУН і організував вбивство її лідера Євгена Коновальця у Роттердамі в 1938 р. А найвідомішого керівника ОУН Степана Бандеру спочатку польська окупаційна влада засудила до смертної кари, потім німецький окупаційний режим – до концтаборів. Справу завершили агенти радянських спецслужб, які надіслали професійного вбивцю. Провідника ОУН убив 15 жовтня 1959 р. агент КДБ Б. Сташинський пострілами зі спеціального пістолета з отрутою, яку складно було ідентифікувати.

У 1938 р. у місті Хуст на Закарпатті постала мілітарна організація "Карпатська Січ", яка після проголошення самостійності Карпатської України стала її національною армією і в березні 1939 р. чинила збройний опір угорській армії. Історія гідно оцінила героїзм українського воїнства у війні за Карпатську Україну.

Створення українських військових частин, зокрема у складі Вермахту (батальйонів "Роланд" і "Нахтігаль"), було пов'язано з намаганням керівництва ОУН мати свої власні збройні формування. Таким чином українські військові мали б змогу опанувати нові методи ведення бойових дій, тактику диверсійної та розвідницької роботи, вивчити сучасну зброю та амуніцію. Керівництво Організації українських націоналістів надіялося, що ці підрозділи стануть ядром майбутньої української армії і гарантом створення незалежної суверенної Української держави. Але подібний розвиток подій не входив у плани німецького керівництва. Коли ж у складі армій Вермахту ці батальйони звільняли Львів і зрозуміли, що нацистська Німеччина не планує надати українцям довгоочікуваний суверенітет, ба більше,



• О. Ком'яхов.
Вояк УПА, волинські ліси,
літо 1944 р.

жорстоко розправилась з українською інтелігенцією у липні 1941 р., весь склад цих батальйонів перейшов до Української Повстанської Армії вже у 1942 р.

УПА від самого початку структурувалася за зразком регулярних армій. Організаційна структура УПА була проста, але водночас достатньо гнучка, щоб можна було ефективно розподіляти людські та матеріальні ресурси, пристосовуючись до мінливих воєнних реалій та досягати значних бойових успіхів. Основною тактичною одиницею в УПА була сотня. До її складу входили три чоти, які складалися з трьох роїв. Рій налічував 10–12 вояків, озброєних одним легким кулеметом, двома-трьома автоматами та гвинтівками.

В УПА існувала функціональна система командних призначень (роївовий, чотовий, сотенний, курінний, командир загону або тактичного відтинка, командир ВО чи групи, крайовий командир, Головний командир УПА).

Головнокомандувачами УПА були генерал Роман Шухевич (псевдо – Тарас Чупринка, Тур, Дзвін та ін., убитий військами НКВС у 1950 р.) та Василь Кук (Леміш, Медвідь та ін., відсидів у радянських катівнях 6 років).

Однією з найважчих проблем, з якою довелося зіткнутися командуванню УПА в ході її розгортання, була нестача старшинських (офіцерських) кадрів. Тому почали створювати власні підстаршинські та старшинські школи, які в підпільних умовах готували командні кадри для армії.

Українські повстанці використовували лише трофейну зброю, переважно радянського виробництва, хоча була й німецька, польська, чеська, угорська зброя. Вояки УПА застосовували переважно стрілецьку зброю (пістолети і револьвери, ручні гранати, пістолети-кулемети, автомати (штурмові гвинтівки), ручні кулемети, протитанкові рушниці й гранатомети, артилерію, реактивну зброю) та ручні гранати.

УПА була в основному армією піхоти. У 1943–1944 рр. до її складу входили окремі сотні кінноти й артилерії.

Рівень озброєння та воєнно-політична ситуація визначали характер військових дій УПА – уникнення генеральних боїв і партизанська тактика, рейди, диверсійні акції. Дії УПА мали на меті розв'язання кількох завдань: забезпечення себе всім необхідним для продовження бойових дій та захист мирного населення від окупантів. Саме завдяки постійному маневруванню та зміні місця постою упівці не давали ворогові змоги завдати потужного удару, а натомість самі здійснювали несподівані та дошкульні атаки.

Одним із найяскравіших феноменів боротьби українських повстанців 1940–1950 рр. були криївки, які передовсім слугували схованками для підпільників. У них також розміщували шпиталі для поранених або підпільні друкарні.

Головна мета творення УПА – побудова незалежної Української держави шляхом збройної боротьби проти окупаційних режимів, які панували на українських землях у той час. Відповідно головними противниками були нацистський та більшовицький тоталітарний режими, а також поль-

ські збройні формування, на протидії яким і зосередилася уся сила УПА та збройного підпілля ОУН. Важливими успіхами УПА були захоплення німецьких в'язниць і концтаборів, звільнення українських політичних в'язнів та інших полонених. На переломі 1943–1944 рр. УПА була найчисельнішою за весь час свого існування, об'єднуючи понад 40 тис. осіб, а також і підпільні кадри ОУН. Роком пізніше, після переходу фронту, вже в радянській дійсності, сили УПА зменшилися до 20–25 тис. осіб.

УПА діяла великими силами до літа 1945 р., коли була змушена реорганізуватися через значні втрати серед особового складу. Протягом 1945–1946 рр. повстанці поступово перейшли від активних наступальних методів до оборонних. На кінець 1949 р., за наказом Головної команди УПА, сотні і курені було розформовано або демобілізовано і переведено у збройне підпілля. Проте боротьба тривала ще довго – останній бій повстанці дали окупантам 12 квітня 1960 р. на Підгаєччині.

Силою УПА було те, що вона спиралася на розгалужену мережу ОУН, яка користувалася підтримкою населення. У створенні УПА брали участь

старшини попередніх українських військових формацій. До неї вступали люди різних політичних переконань, релігій та національностей, що давало їй можливість виступати як загальнонаціональній силі.

Після Другої світової війни розпочався новий період військової історії українських вояків, який тривав до 24 серпня 1991 р. – до періоду проголошення незалежності України. Цей період можна назвати: "Українці у війнах держав світу. 1941–1991 рр." Українці воювали в цей час у арміях різних країн



• Українці у складі контингенту радянських військ у Афганістані

і режимів. Найбільше, звісно, воювали в армії СРСР. Радянський режим, який тримався на багнетах каральної системи НКВС, Червоної армії та міліції, потребував у своїх лавах професійних військових спеціалістів. А українські юнаки ставали чи не основним ґрунтом для підготовки військових кадрів армії Радянського Союзу. Якщо порахувати відомих командирів і полководців за період існування радянської імперії, то їх було 34 з 67 (50 % від загальної кількості, яка була в Червоній армії, тоді як серед усього війська українців було близько 20 %).

Зазначимо важливий ідеологічний аспект служби українців у лавах армій іноземних країн. Історія воєн ХХ ст. та українського війська свідчить, що всі імперії, які окупували українську землю, вели спеціальну військово-етнічну політику, боячись з огляду на славу героїчну історію України відродження національних збройних формувань навіть під прапорами країн-загарбників. Це століття довело, що українці за найменшої нагоди ставали до зброї, творили власні військові загоны з глибокою ві-

рою, що лише збройна сила та могутність можуть стати фундаментом незалежності нації й держави.

Наступним періодом історії українського війська є період занепаду української армії (1991–2014) та створення сучасних Збройних Сил України (2014–2018).

До 1991 р. українці не мали свого війська. Але на хвилі проголошення незалежності всіма республіками зруйнованого Радянського Союзу почали піднімати український прапор і бойові частини величезного війська комуністичного режиму.

У відповідь на серпневий путч у Москві 1991 р. Львівський громадський Комітет за відродження Української Національної Армії (УНА) у м. Львові проголосив створення Національної гвардії України (НГУ) та розпочав запис добровольців. 27 серпня 1991 р. у складі Комітету був створений Тимчасовий штаб із формування НГУ.

Створення Національної гвардії України мало велике значення для піднесення патріотичного й бойового духу українців не лише в Україні, але й за її межами. На адресу Комітету щодня приходили десятки листів від військовослужбовців Радянської армії – українців за походженням з усіх куточків колишнього СРСР, які бажали перейти на службу в Україну, в НГУ. У західних областях розпочалося формування підрозділів НГУ.

4 листопада 1991 р. Верховна Рада України прийняла Закон “Про Національну гвардію України”. Національна гвардія України – державний озброєний орган, створений на базі внутрішніх військ, покликаний захищати суверенітет України, її територіальну цілісність, а також життя та особисту гідність громадян, їх конституційні права і свободи від злочинних та інших протиправних посягань.

Україна мала шанс не реформувати залишки Радянської армії на території України, а створити Національні Збройні Сили, переводячи до Національної гвардії найкращі частини з тих, які прийняли присягу на вірність Україні. Такий шлях відкрив би можливість для швидкого та якісного будівництва сучасної Національної Армії. Але Національна гвардія стала розвиватися інакше, часто перебираючи функції інших силових відомств та дублюючи їх, що, врешті-решт, зважаючи на інші політичні чинники, призвело до її ліквідації. На жаль, не було враховано гіркого досвіду 1917–1918 рр.

Національна гвардія України була відновлена 12 березня 2014 р. (відповідно до Закону України “Про Національну Гвардію України” від 12 березня 2014 р.) під час напруженої ситуації в АР Крим і східних регіонах України.

6 грудня 1991 р. Верховна Рада першого демократичного скликання в незалежній Україні проголосувала більшістю голосів за Закон “Про Збройні Сили України”, – у державі офіційно з’явилися національні збройні сили.

Складним був процес відновлення морського військового флоту України. Політична ситуація зумовила розпочати реформи у власній армії, пристосовуючи її до оборонної воєнної доктрини. Рішеннями українського керівництва наша армія добровільно позбулася ядерної зброї (міжбалістичних ракет, боєголовок, літаків і бомбардувальників-ракетоносців) в об-

мін на гарантії безпеки і територіальної цілісності з боку Російської Федерації, Великобританії та США (Будапештський меморандум). 2 червня 1996 р. Україна офіційно втратила ядерний статус.

Новітня, на той час, авіація та бронетехніка сьогодні не придатні для використання. Величезні арсенали з баз зберігання розпродано африканським та азійським партнерам України.

Загалом період останніх 10 років до початку військової агресії Росії існування української армії можна охарактеризувати за двома рисами:

- безглуздим скороченням збройних сил до мінімуму, яке супроводжувалось масовим знищенням військової техніки та вогнепальної зброї;
- масовим продажем “усього зайвого”, для чого у складі Міністерства оборони України було створено “Державний департамент надлишкового майна та земель”.

Запорукою обороноздатності країни від початку збройної агресії Росії проти України стала ініціатива патріотично налаштованих громадян, які за власним бажанням створювали добровольчі підрозділи, сформовані з активістів Самооборони Майдану та інших патріотів, для захисту від сепаратизму та агресії. Кожен із цих батальйонів має свої історичні традиції та бойовий шлях. Це і добровольчі батальйони Національної гвардії України, і батальйони спеціальної міліції, і резервні батальйони територіальної оборони та інші добровольчі військові формування, які першими вступили в нерівне протистояння із добре озброєним ворогом.

Головною проблемою бойового застосування добровольчих батальйонів була недостатня підготовка – насамперед відсутність злагодженості у своєму підрозділі та з іншими частинами й родами військ, слабка взаємодія з артилерією та бронетехнікою. Рівень озброєння та бойової підготовки добровольчих частин не відповідав характеру бойових дій на лінії фронту. У ході бойових дій 2015 р. кількість втраченої техніки суттєво зростає. Значних втрат українська армія зазнала серед авіації, яка скоротилась майже на половину з початку подій у Криму. Левова частка з втрачених крилатих

машин залишилася на окупованому півострові. Понад 20 літаків і вертольотів були збиті в небі Донбасу.

Керівництво держави визначило основний стратегічний напрям реалізації державної політики у сфері оборони – забезпечення готовності сектора безпеки й оборони, економіки та суспільства до відбиття збройної агресії проти України. У Збройних Силах України були сформовані бойові бригади, батальйони (дивізії), полки, батальйони оперативного (бойового), тилового і технічного забезпечення



• Український танк із прапором ОУН-УПА у боях проти російських найманців. 2015 р.

та інші підрозділи. Збільшено авіаційний парк та бойовий склад зенітних ракетних військ, створено підрозділи для охорони аеродромів і стартових позицій зенітних ракетних військ. Відновлено діяльність районних та міських військових комісаріатів.

Навесні 2016 р. відновлено призов на строкову службу в Україні. Загалом до Збройних Сил призвано 19 тис. осіб, що дало змогу не допустити зниження укомплектованості до критичного рівня та замінити військово-службовців, переміщених до частин, задіяних у війні на сході країни.

Завершено процес створення спільної литовсько-польсько-української військової частини ЛИТПОЛУКРБРИГ, що дасть змогу Збройним Силам України втілити передові світові стандарти підготовки військ та підвищити їх рівень сумісності з НАТО.

Символом мужності й героїзму наших бійців стали оборона Донецького (242 доби) і Луганського (146 діб) аеропортів, оборона Іловайська, Дебальцевого та Маріуполя.

Російсько-українська гібридна війна (як характеризують агресію Росії більшість військових експертів та аналітиків усього світу) зумовила чисельні жертви й матеріальні втрати. Для відбиття ворога та перемоги над ним український народ об'єднав зусилля – добровольці та волонтери взяли величезний тягар війни на себе, підтримуючи армію та інші силові структури. Чисельність українського війська сягає 250 тис. осіб. Сформовані нові військові підрозділи, змінена структура управління. Зокрема, в Сухопутних військах утворено чотири оперативні командування: “Північ”, “Південь”, “Схід” та “Захід”. Відновлюється боєздатність Повітряних сил, майже “з нуля” відбудовують Військово-морські Сили. У 2016 р. створено четвертий вид ЗСУ – Сили спеціальних операцій (ССО). На озброєння надходять нові модернізовані взірці озброєння – від танків “Булат” та “Оплот” до броньованих катерів “Гюрза” та надсучасних літаків АН-70. У 2016 р. Україна оголосила про початок розробки новітнього оперативно-тактичного ракетного комплексу “Грім-2”, дальність польоту снарядів якого дасть змогу вражати територію Москви з території України.

Найголовніша зміна в українській армії – це те, що вона позбавляється радянських традицій – від символіки та військового однострою до адаптації до стандартів НАТО. Україна взяла на себе зобов'язання до 2020 р. забезпечити повну сумісність своїх збройних сил із силами країн-членів НАТО. У 2018 р. заплановано видати новий Статут ЗСУ, який замінить безнадійно застарілі чотири радянські Статуту.



• Боець Сил спеціальних операцій ЗСУ в повному спорядженні за стандартами НАТО



- Українські військові, скеровані до США навчатись воювати ПТРК “Джавелін”. Тренування з американськими інструкторами

Запитання для перевірки знань:

1. Яку назву мало регулярне військо за часів Київської Русі-України?
2. Чим відрізнялось козацьке військо від армій інших держав того періоду?
3. Яка історія появи тризуба на українських військових стандартах?

Тема 3. ОСНОВИ МІЖНАРОДНОГО ГУМАНІТАРНОГО ПРАВА (МГП)

Правила війни згідно з вимогами МГП та агресія Росії проти України

18 січня 2018 р. ухвалено “Закон про реінтеграцію Донбасу”, що має на меті визначити особливості державної політики із забезпечення державного суверенітету України на тимчасово окупованих територіях у Донецькій та Луганській областях. Документ визнає Росію агресором та окупантом. Дії Російської Федерації на території Донецької і Луганської областей у тексті закону названі “збройною агресією Російської Федерації”.

Верховна Рада дала свою згоду на рішення Президента України про використання Збройних Сил та інших військових формувань для оборони, відсічі та стримування російської збройної агресії. Український парламент схвалив застосування військ для забезпечення державного суверенітету на тимчасово окупованих територіях.

У такій ситуації всі дії на захоплених територіях порушують міжнародні закони, які визначає Міжнародне гуманітарне право (МГП), право війни, право збройних кон-



- Основні принципи права збройних конфліктів

фліктів). МГП – це сукупність міжнародно-правових норм, які спрямовані на захист жертв збройних конфліктів і встановлюють заборону або обмеження методів та засобів ведення війни, а також відповідальність за порушення певних принципів і норм.

Нормативними джерелами основних принципів міжнародного права є Статут ООН, Декларація про принципи міжнародного права 1970 р., Гельсінський заключний акт Наради з безпеки і співробітництва у Європі (НБСЕ) 1975 р., їх нормативний зміст розкрито й у низці інших міжнародно-правових актів. Положення, що містять юридичні зобов'язання держав дотримуватись цих принципів, містяться у сотнях багатосторонніх та двосторонніх договорів. До основних принципів міжнародного права належать: принцип незастосування сили та погрози силою; територіальної цілісності; непорушності кордонів; рівноправності й самовизначення народів; мирного розв'язання спорів; поваги прав та основних свобод людини; добросовісного виконання міжнародних зобов'язань; суверенної рівності держав; невтручання у внутрішні справи і принцип співробітництва.

Міжнародне гуманітарне право також захищає людину від наслідків війни, тому стосується кожного з нас. За яких обставин можна посилатися на це право і який захист воно може забезпечити?

Мета МГП – пом'якшити страждання людей, які потрапили до рук противника як військовополонені, серед яких є хворі, потерпілі від корабельної аварії або цивільні особи.

Засновники сучасного гуманітарного права – два громадянина Швейцарії Андрі Дюнан і Гійом Андрі Дюфур відіграли визначальну роль у становленні засад МГП. Дюнан у 70-х рр. XIX ст. пропонував: “В екстраординарних випадках, коли збираються керівники військової справи різних національностей, чому б їм не скористатися таким зібранням, щоб розробити які-небудь міжнародні, карні й обов'язкові правила, які, раз прийняті й затверджені, послужили б заснуванням Організації надання допомоги пораненим у різних державах Європи”. Ця ідея стала реальною, коли п'ять засновників Міжнародного Комітету Червоного Хреста, що поклав початок Міжнародному рухові Червоного Хреста, запропонували швейцарському уряду скликати Дипломатичну конференцію, в роботі якої брали участь представники 16 держав. 1864 р. була прийнята перша Женевська конвенція, що базувалася на ідеалах Дюнана і торкалась питання поліпшення долі поранених і хворих під час сухопутних війн. За останнє десятиріччя Міжнародний Комітет Червоного Хреста уклав угоди про статус МКЧХ більш ніж із 60 державами. Сьогодні в різних країнах світу працюють 74 постійні делегації МКЧХ, а його персонал нараховує понад 12 тис. осіб.

Міжнародний Комітет Червоного Хреста відвідує військовополонених з метою ознайомлення з умовами їхнього утримання, за потреби займається репатріацією звільнених осіб; забезпечує доставлення повідомлень Червоного Хреста роз'єднаним членам сімей і з'єднує такі сім'ї; розподіляє гуманітарну допомогу серед найбільш уражених груп населення, які постраждали внаслідок воєнних дій; забезпечує медичними матеріалами лікарні та диспансери, що надають допомогу пораненим або хворим, які постраждали внаслідок воєнних дій; допомагає відновити систему постачання населенню

питної води та проводить інші заходи в галузі санітарії та гігієни в умовах надзвичайної ситуації; поширює серед осіб, які носять зброю, знання та правила поведінки щодо поранених, військовополонених чи цивільних осіб.

Перша Женевська конвенція стала основою Міжнародного гуманітарного права. У 1899 р. у Гаазі була підписана конвенція, яка розширила принципи Женевської конвенції від 1864 р. стосовно війни на морі. У 1906 р. положення Конвенції були вдосконалені та доповнені. У 1907 р. IV Гаазька конвенція визначила категорію комбатантів, яким надається статус військовополонених у випадку полону та які користуються особливим ставленням до них під час усього періоду перебування в полоні. Ці три конвенції ще раз підтвердили та розширили в 1929 р. У 1949 р. були прийняті чотири Женевські конвенції, які чинні дотепер. Вони нараховують понад 400 статей, є правовим досягненням історичного значення, що вже понад 50 років забезпечує захист численним жертвам збройних конфліктів.

Основним завданням МГП є захист осіб, які не беруть безпосередньої участі у воєнних діях, а також тих, які перестали брати в них участь через хворобу, поранення або будь-яку іншу причину, незалежно від їхньої раси, кольору шкіри, політичних, релігійних та інших переконань, статі, етнічного та соціального походження, майнового стану, місця проживання, мови або інших ознак. Виходячи з цього, МГП визначає принципи ведення воєн і бойових дій.

Воєнна необхідність. Воюючі сторони не повинні завдавати своєму противникові збитків, що не відповідають цілям війни, які закінчуються знищенням або послабленням військової могутності противника. Тому заборонено вести бойові дії чи нападати: на медичні формування; санітарно-транспортні засоби; цивільні об'єкти; культурні цінності; особливо небезпечні об'єкти; об'єкти цивільної оборони; санітарні зони (місцевості); місцевості, що не обороняються; демілітаризовані зони.

Гуманність. Особа, виведена зі строю, а також ті, хто не беруть участі в бойових діях, мають право на повагу, захист і гуманне поводження.

Обмеження права сторін у виборі засобів і методів ведення воєнних дій. Право сторін, що перебувають у конфлікті, вибирати методи і засоби ведення воєнних дій, не є безмежним.

Помірність. Способи нападу противника повинні відповідати чинним опору та не бути надмірними. Саме тому у війні на сході України сторони конфлікту не застосовують авіаційних ударів та обмежили використання ствольної артилерії, танків і крупних калібрів мінометів.

Сторони, що перебувають у конфлікті, завжди повинні відрізняти комбатантів від цивільних осіб. Нападати можна лише на комбатантів і військово-об'єкти.

Законодавство МГП умовно поділяють на чотири групи:

- договори про захист жертв війни (Женевське право або гуманітарне право);
- договори про заборону або скорочення застосування деяких видів зброї (Гаазьке право або воєнне право);
- договори про захист деяких об'єктів;
- договори про міжнародну юрисдикцію (про право судового переслідування).

Засоби ведення війни – це зброя або інші засоби, вживані збройними силами тих, що воюють, для завдання шкоди і поразки супротивникові. До заборонених засобів ведення війни МГП відносять ті, які завдають зайвих страждань своїми вражаючими властивостями: кулі, що легко розгортаються або сплющуються в людському тілі; снаряди вагою менше 400 г, начинені вибуховими або займистими речовинами; отрути або отруєна зброя; снаряди, що мають єдине призначення – поширювати отруйні речовини; задушливі й інші отруйні гази і бактеріологічні засоби; бактеріологічна (біологічна) і токсична зброя; засоби дії на природне середовище; конкретні види звичайної зброї невибіркової дії та зброї, використання якої спричиняє надмірні пошкодження або страждання.

Наведемо приклади заборонених видів боєприпасів.

Експансивні (розривні, що розгортаються) кулі на сьогодні у військовій справі офіційно заборонені, проте їх широко використовують мисливці на великого звіра через їх потужну дію. Такий боєприпас, попадаючи в м'які тканини, різко збільшує свій діаметр, завдаючи найсильніші пошкодження внутрішніх органів.

Перші кулі такого типу з'явилися наприкінці XIX ст. і називалися "дум-дум" – за назвою передмістя Калькутти, де розташовувалася британська фабрика зброї. Це були кулі з м'якої сталі для патрона гвинтівки зі спільною оболонкою на носі. Попадаючи в ціль, куля розкривалася подібно до квітки. Здебільшого такі поранення були смертельними або спричиняли довічну інвалідність.

Сьогодні регулярні армії розривні кулі не застосовують і з міркувань гуманізму, і зі здорового глузду. Такий боєприпас вкрай неефективний щодо мети, захищеної бронезилетом. Проте правоохоронні органи різних країн активно використовують патрони з експансивними кулями. Вони не дають рикошету, що важливо під час стрільби в людних місцях, і здатні гарантовано збити злочинця з ніг, миттєво його знешкоджуючи.

Страшна зброя – **напалм** – стала широковідомою під час В'єтнамської війни. Напалм є по суті в'язким бензином, легко запалюється, довго горить і липне до всіх поверхонь. Загасити його надзвичайно складно.

Напалм заборонили лише в 1980 р., коли в ООН були прийняті "Конвенція про заборону або обмеження застосування конкретних видів звичайної зброї" і пов'язаний з нею "Протокол про заборону або обмеження застосування запальної зброї".

Вид зброї – **касетні боєприпаси** потрапив під заборону порівняно недавно. У грудні 2008 р. у Дубліні 93 держави підписали Конвенцію щодо касетних боєприпасів, яка не допускає їх застосування у бойових діях.

Найчастіше в конфліктах застосовують авіаційні бомбові касети – тонкостінні авіабомби, набиті невеликими бойовими елементами масою до 10 кг. В одній касеті може бути до 100 таких "бомб" – протипіхотних, протитанкових, запальних та ін. Після того як літак скидає боєприпас, корпус авіабомби руйнується на певній висоті й десятки бойових елементів смертоносним дощем накривають величезну площу.

Пригадайте, які кулі (снаряди) є надзвичайно небезпечними на війні і заборонені згідно з законами МГП.

Боєприпаси, оснащені білим фосфором, формально заборонені додатковими протоколами від 1977 р. до Женевської конвенції про захист жертв війни. Цю зброю використовували ще під час Першої світової війни німецькі та британські війська.

Білий фосфор належить до групи самозаймистих запалювальних речовин, що горять з використанням кисню. Його надзвичайно важко загасити – особливо коли під рукою немає великої кількості води. Фосфорні боєприпаси завдають шкоди відкрито розташованій і прихованій живій силі, виводять з ладу техніку. Відомі випадки, коли подібна зброя буквально пропалювала людину наскрізь, а смертельно небезпечні задушливі гази, які утворюються під час горіння фосфору, знищували тих, кого щадив вогонь.

Противіхотна міна, особливо натискної дії, часто не вбиває, а сильно калічить військовослужбовця. До того ж, не завжди мінні поля вдається знайти і знешкодити після завершення війни. Невідомо, скільки ще цих смертоносних закладок чекає в землі свого часу, але, за оцінками багатьох фахівців, їх кількість по всій Землі може становити кілька мільйонів.

Повна заборона на виробництво, використання та накопичення противіхотних мін була прописана в Оттавській конвенції 1997 р., проте більшість країн (серед них – США, Росія і КНР) її не підписали. Ця зброя – улюблений засіб терору численних екстремістських організацій та партизанських рухів, які, як правило, в жодних міжнародних договорах участі не беруть. Отже, заборону протипіхотних мін можна вважати звичайною формальністю, що не вплинула на реальний стан справ.

Серед багатьох заборон зазначимо заборону брати заручників під час військових дій.

Для покарання країн та осіб, які порушують заборони і правила МГП, створено кілька інституцій. У 1998 р. було вирішено заснувати Міжнародний карний суд, у компетенції якого – військові злочини, для яких визначена *універсальна юрисдикція*. У 2002 р. договір про його створення набув чинності. Однак багато країн (зокрема, Росія, США і Китай) не підписали чи не ратифікували його.

На міжнародній дипломатичній конференції, яка відбулася в Римі 1998 р., був прийнятий Статут Міжнародного кримінального суду (МКС), ратифікований 60 державами (необхідна кількість для визнання його чинності). Суд розпочав свою роботу 1 липня 2002 р.

У сучасному міжнародному праві підкреслюється думка про те, що будь-яка фізична особа неминуче піддаватиметься судово-



• Категорії злочинів

му переслідуванню за скоєння військових злочинів, злочинів проти людства. У таких випадках, коли національне законодавство певних держав “не помічає” подібних порушень МГП, порушники можуть притягатися до

відповідальності на підставі вимог інших держав з боку Міжнародного кримінального суду.

Осіб, яких притягуватимуть до кримінальної відповідальності, умовно поділяють на дві групи:

- I група – основні військові злочинці, винні за свої кримінальні накази і за кримінальні дії безпосередніх виконавців. До цієї групи належать державні діячі, командири, дипломати, фінансисти та інші.
- II група – безпосередні виконавці вказаних наказів, офіцери й рядові солдати армій воюючих держав, втягнутих у збройний конфлікт.

Злочин проти людства – це діяння, які здійснюються у рамках широко-масштабного або систематичного нападу на будь-яких цивільних осіб:

- вбивство;
- винищування;
- поневолення;
- депортація або насильницьке переселення;
- ув'язнення або жорстоке позбавлення фізичної волі з порушенням основних норм міжнародного права;
- тортури;
- зґвалтування, сексуальне рабство, примушення до проституції, примусова вагітність, примусова стерилізація або будь-які інші види сексуального насильства зіставної тяжкості;
- насильницьке винищення людей;
- злочин апартеїду;
- інші нелюдяні діяння аналогічного характеру, що полягають в умисному спричиненні сильних страждань або серйозних тілесних ушкоджень, або серйозного збитку психічному чи фізичному здоров'ю.

Військові злочини – це діяння, що охоплюють велику частину серйозних порушень Міжнародного гуманітарного права, згаданих у Женевських конвенціях 1949 р. і Додаткових протоколах до них 1977 р., а саме:

- умисне вбивство;
- тортури і нелюдяне поводження (зокрема, проведення біологічних дослідів);
- умисне спричинення важких страждань;
- нанесення серйозних тілесних ушкоджень або шкоди здоров'ю;
- напади, спрямовані проти цивільного населення;
- депортація або незаконне переселення;
- застосування заборонених методів і засобів ведення війни (хімічної або запальної зброї);
- віроломне використання розпізнавальної емблеми Червоного Хреста, Червоного Півмісяця та інших захисних знаків;
- розграбування державного або приватного майна;
- узяття заручників.

Стан війни визначається не лише відкритою збройною боротьбою держав, але й розривом мирних відносин між ними (дипломатичних, торгових та ін.) і спричиняє визначені юридичні наслідки відповідно до міжнародних договорів. Відповідно до III Гаазької конвенції 1907 р. стану війни обов'язково повинно передувати попередження у формі обґрунтованого

оголошення війни чи ультиматуму з умовним оголошенням війни. Про стан війни повинні бути негайно сповіщені нейтральні держави.

Резолюція Генеральної Асамблеї ООН від 14 грудня 1974 р. № 3314 визначає такі дії як акти агресії (незалежно від того, оголошена війна чи ні):

- вторгнення збройних сил на територію іншої держави, її анексія чи окупація (навіть тимчасова);
- бомбардування чи застосування іншої зброї проти території іншої держави;
- блокада портів чи берегів іншої держави;
- напад на збройні сили іншої держави;
- застосування збройних сил, що перебувають на території іншої держави за згодою з останньою, при порушенні умов угоди, а також перебування їх на території іншої держави після закінчення терміну угоди;
- надання державою своєї території для здійснення агресії третьою державою відносно іншої держави;
- засилання збройних банд, груп, найманців та ін. від імені держави, які здійснюють акти збройної боротьби проти іншої держави, за серйозністю співставні з попередніми пунктами.

Подумайте, коли військовий може вести вогонь по бійцях противника і при цьому не порушувати норм МГП.

У разі настання стану війни держава відповідає за те, щоб громадяни ворожої держави, що користуються імунітетом, у найкоротший термін залишили її територію. До громадян ворожої держави, що не володіють імунітетом, можуть бути

застосовані заходи обмеження свободи пересування, аж до інтернування.

Збройні сили держави, щоб користуватися правами, визначеними міжнародними договорами, повинні відповідати таким умовам:

- перебувати під командуванням людини, що відповідає за їхні дії;
- мати знаки розрізнення;
- відкрито носити зброю;
- поважати закони і звичаї війни.

З погляду міжнародного права, збройні сили воюючих держав поділяють на комбатантів (що борються) і некомбатантів. До останніх належить, наприклад, медичний персонал. Право застосовувати зброю закріплене тільки за першими.

Мирні жителі, що спонтанно схопилися за зброю при наближенні ворога, автоматично набувають статус комбатанта.

Комбатанти, що потрапили під владу ворога, мають право на статус військовополонених.

Зазначимо, що найманці взагалі не мають права на статус комбатанта, а отже, – і військовополоненого.

Права й обов'язки військовополонених регулюються IV Гаазькою конвенцією 1907 р. та Женевськими конвенціями 1949 р.

Закони і звичаї війни починають свою дію з IV Гаазької конвенції 1907 р., яка ввела норму, згідно з якою право воюючих сторін застосовувати засоби поразки супротивника не є необмеженим. Згідно з цією конвенцією, а також додатковими протоколами до Женевських конвенцій 1949 р., заборонено:

- використовувати отрути чи отруєну зброю;

- по-зрадницькому вбивати чи ранили тих, хто належить до армії чи населення ворожої держави;
- убивати чи ранили супротивника, який, поклавши зброю чи не маючи можливості оборонятися, здався;
- віддавати наказ не залишати нікого в живих, а також погрожувати чи діяти в такий спосіб;
- використовувати зброю, боєприпаси чи матеріали, створені з метою спричинити зайві страждання;
- зловживати прапором перемир'я, національними прапорами, знаками розрізнення та уніформою, так само, як і емблемами, визначеними Женевською конвенцією;
- знищувати чи конфіскувати власність ворога, якщо тільки це не продиктовано військовою потребою;
- повідомляти про припинення чи позбавлення сили прав чи вимог підданих ворожої держави.

Заборонено використовувати підданих ворожої держави проти їхньої країни, навіть якщо вони перебували на військовій службі в цій державі до початку війни. Щодо останнього пункту є висновок ООН, експерти якого заявили, що призов жителів Криму на військову службу в російській армії порушує положення Женевської конвенції про захист цивільного населення під час війни.

Військам також заборонено атакувати незахищені міста, селища й будинки.

Під час облоги чи бомбардування потрібно зважати на те, аби не постраждали релігійні споруди, мистецькі, наукові, добротинні будівлі, а також госпіталі, пам'ятки історії та місця перебування поранених і хворих, якщо тільки ці будинки не використовують у військових цілях.

Грабіж і мародерство заборонені.

Окремо МГП підкреслює питання, пов'язані з захистом мирного населення та мирних об'єктів під час збройних конфліктів, що регулюються I протоколом до Женевських конвенцій 1949 р. Відповідно до цього протоколу заборонено:

- мирне населення, окремих його представників чи мирні об'єкти використовувати як цілі наступу;
- проводити невивіркові наступи (не спрямовані на конкретну військову мету чи зброю, що не допускає можливості такого наступу), а також наступи, які спричиняють надлишкову кількість жертв серед мирного населення, порівняно з досягнутими військовими успіхами;
- використовувати голод мирного населення як засіб війни;
- нападати на об'єкти, що відіграють важливу роль для життєзабезпечення мирного населення;
- нападати на спорудження (греблі, дамби, АЕС), внаслідок руйнування яких може вивільнитися їх небезпечна сила і спричинити значні втрати серед мирного населення (за винятком випадків, коли такі спорудження надають безпосередню підтримку збройним силам і немає іншого розумного способу припинити цю підтримку).

Мирне населення у визначеному місці не є перешкодою для проведення воєнних операцій у цьому місці, проте використовувати його як "живий щит" суворо заборонено.

У протоколі також зазначено, що під час планування та проведення воєнних операцій потрібно намагатись уникнути жертв серед мирного населення чи, на крайній випадок, мінімізувати їх. У багатьох сучасних конфліктах втрати серед цивільного населення і руйнування цивільної інфраструктури є наслідками навмисних дій проти тих, хто не бере участі у воєнних діях.

Ще однією заборорою МГП є насильницьке переселення цивільних осіб. Сьогодні нараховують 30 млн переселених осіб, 80 % з яких – жінки і діти. Жінки, що є переміщеними особами всередині своєї країни, несуть на собі дуже важкий тягар, залишаючись самотніми головами родин і несучи відповідальність за виховання своїх дітей. Переміщені особи часто систематично піддаються жорсткому поводженню і не мають адекватного фізичного захисту, це змушує їх до втечі, і вони залишають своє майно, будинки і рідних.

Норми міжнародного гуманітарного права, закріплені в Женевських конвенціях та в Додаткових протоколах до них, а також в інших договорах, передбачають надання міжнародно-правового захисту таким категоріям цивільних осіб, серед яких – жінки і діти до 15-літнього віку. Надання спеціального режиму захисту пов'язане з підвищеною уразливістю цих осіб в умовах збройного конфлікту. У Декларації про захист жінок і дітей за надзвичайних обставин і під час збройних конфліктів, прийнятій Генеральною Асамблеєю в 1974 р., зазначено, що всі форми репресій, жорсткого і нелюдського поводження з жінками і дітьми – враховуючи перебування у в'язниці, катування, розстріли, масові арешти, колективні покарання, руйнування житла і насильницьке вигнання з місць проживання, що здійснюється воюючими сторонами під час проведення воєнних операцій або на окупованих територіях, – все це вважається злочином.

У IV Женевській конвенції передбачено, що вагітні жінки і матері малолітніх дітей повинні одержувати додаткове харчування згідно з їхніми фізіологічними потребами, щоб уникнути будь-яких хвороб, зумовлених недостатнім харчуванням, оскільки це може відбитися на здоров'ї майбутніх поколінь. Матерів малолітніх дітей повинні приймати в будь-якій установі, здатній забезпечити їхнє належне лікування і медичну допомогу, рівноцінну тій, що отримує населення. У разі арешту, затримання чи інтернування з причин, пов'язаних зі збройним конфліктом, жінок і дітей утримують у відокремлених приміщеннях, крім тих випадків, коли сім'ї розміщують окремо, а вагітним жінкам забезпечують якнайшвидше звільнення.

Спеціальний режим захисту передбачено нормами МГП і щодо дітей. Женевські конвенції 1949 р. і Додаткові протоколи 1977 р. вміщують близько 25 статей, які забезпечують особливий захист дітям від будь-яких посягань. Сторони, що перебувають у конфлікті, забезпечують захист і допомогу, які їм потрібні з огляду на їхній вік або з будь-якої іншої причини.

Питання окупації українських територій і визнання такого їх статусу є важливим у контексті майбутніх репарацій від країни-агресора. Територію держави вважають окупованою, якщо фактична влада на ній перейшла до рук ворожої армії. Питання, пов'язані з окупацією, регулює IV Гаазька конвенція 1907 р.

З переходом фактичної влади на території до окупаційної адміністрації остання зобов'язана здійснити все від неї залежне для відновлення громад-

ського порядку та спокою. Закони, колись установлені на цій території, повинні зберігати свою силу, якщо тільки зворотне не продиктоване крайньою потребою. Потрібно поважати права сім'ї, окремих осіб та приватної власності.

Заборонено:

- примушувати населення окупованої території до видачі інформації про армію воюючої сторони і про її способи оборони;
- примушувати населення присягати на вірність ворожій державі;
- карати суб'єктів за діяння, яких вони не робили (колективні покарання).

Грабіж, безумовно, заборонений. Якщо ворожа держава збирає на території встановлені законною владою податки, вона повинна керуватися існуючими правилами оподаткування і нести витрати в розмірах, що відповідають розміру витрат законного уряду на цій території. Контрибуція може бути стягнута тільки на основі розпорядження військового командування, платникам контрибуції потрібно видати розписку.

Армія, що займає область, має право заволодіти грошима, фондами, борговими вимогами й іншими активами, що належать безпосередньо державі, які можуть бути використані у військових цілях. Власність громад, релігійних, художніх, освітніх, наукових і благодійних установ прирівнюється до приватної, навіть якщо останні належать державі. Заборонено захоплювати, руйнувати подібні установи, а також нищити історичні, культурні та наукові цінності.

Командири з обох сторін конфлікту повинні неухильно виконувати норми МГП під час організації бою та визначення основних видів бойового забезпечення.

1. Сили, які здійснюють військові операції, повинні бути керованими.

2. Командиру, який керує збройними силами, щоб ухвалити певне рішення, потрібно: мати відомості про всі ситуації на території майбутніх бойових дій, що є підставою для складання маршрутів руху (чи є населені пункти, чи можна їх обійти, які можливості для пересування важкого озброєння або піхоти); передбачити заходи, які відповідають праву збройних конфліктів, тобто вживати такі дії, які скеровані на зменшення жертв серед цивільного населення і зведення ступеня руйнувань до мінімуму; проаналізувати тактичну ситуацію, тобто розглянути всі конкретні ситуації з погляду гуманізму та військової потреби і передбачити захисні заходи, скеровані проти небезпек, які можуть виникати внаслідок військових дій щодо цивільних осіб і цивільних об'єктів.

3. Підлеглим потрібно доручати такі бойові завдання, які вони зможуть виконати, не порушуючи положень права війни.

4. Для виконання наказу хід проведення військових операцій потрібно ретельно контролювати. Контроль дає можливість командирові переконатися в тому, що його підлеглі виконують свої бойові завдання, дотримуючись дисципліни і права війни.

5. Військові дії повинні бути спрямовані тільки проти військових об'єктів супротивника.

6. Вибираючи методи і засоби ведення бойових дій, потрібно застосовувати заходи, спрямовані на запобігання випадковим втратам серед цивільного населення і випадковим руйнуванням цивільних об'єктів.

7. Потрібно завчасно попереджувати про напади, які можуть торкнутися цивільного населення, за винятком тих випадків, коли обставини цього не передбачають, тобто офіційні особи районів, по яких планують нанести бомбардування, за змогою повинні бути наперед поінформовані про це, за винятком тих випадків, коли раптовість і штурм є єдиними способами досягнення військової переваги.

8. Під час проведення військових операцій заборонено порушувати норми, визначені IV Гаазькою конвенцією 1907 р. і Женевськими конвенціями.

9. Під час проведення бойових дій повинні бути передбачені всі заходи, які запобігають завданню збитків будівлям і об'єктам, що належать до культурних цінностей, історичних пам'яток, витворів мистецтва, лікарень і місць відправлення культу.

Деякі об'єкти, що користуються особливим захистом: **Культурні цінності:**

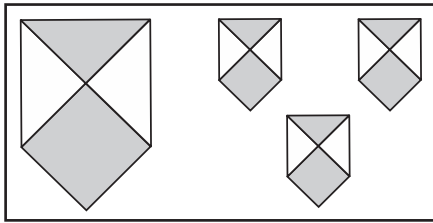

• Культурні цінності

- пам'ятники: твори архітектури, монументальної скульптури і живопису, елементи або структури археологічного характеру, написи, печери і групи елементів, які мають видатну універсальну цінність з погляду історії, мистецтва або науки;

- архітектурні ансамблі: групи ізольованих або об'єднаних споруд, архітектура, єдність або зв'язок із пейзажем яких становлять видатну універсальну історичну, мистецьку або наукову цінність;

- визначні місця: твори людини або спільні творіння людини і природи, а також зони, зокрема археологічні визначні місця, що представляють видатну універсальну цінність з погляду історії, естетики, етнології або антропології.

Культурні цінності можуть бути позбавлені статусу недоторканності в разі крайньої військової потреби.

Споруди, що містять небезпечні сили:

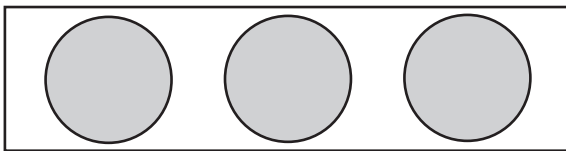

• Споруди, що містять небезпечні сили

- греблі, атомні електростанції.

Повинні позначатися розпізнавальними емблемами. Важко уявити наслідки збройного нападу на них.

Цивільний захист:

захищає цивільне населення під час збройного конфлікту і допомагає йому.

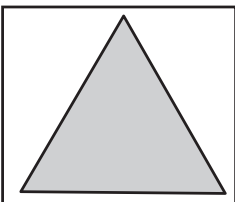

• Цивільний захист

Особи, які не є комбатантами, можуть одягатися по-військовому й мати легку вогнепальну зброю. Вони повинні застосовувати розпізнавальний знак.

У цих зонах не повинно бути: комбатантів, стаціонарних бойових споруд, рухомих бойових озброєнь, ворожих дій; будь-якої діяльності, пов'язаної з бойовими діями.

Міжнародним правом встановлена не лише особиста відповідальність за військові злочини і злочини проти людства, але також і командна відповідальність. Стаття 86 I протоколу до Женевських конвенцій 1949 р. стверджує, що командир несе відповідальність за порушення конвенцій і також підлеглі, в тому випадку, якщо він знав про можливість здійснення ними злочинів, але не вжив відповідних заходів для запобігання цьому.

У 2014 р. держави-члени Організації з безпеки і співробітництва в Європі (ОБСЄ) заявили, що з лютого 2014 р. Росія:

- порушила всі десять гельсінських принципів, причому деякі з них грубо й невикористовуючи;
- порушує свої міжнародні зобов'язання за Будапештським меморандумом;
- здійснила насильницьку анексію Криму;
- чинить військову агресію і різні форми примусу, спрямовані на утиск властивих суверенітету України прав на угоду власним інтересам;
- продовжує порушувати свої міжнародні зобов'язання, висувати незаконні домагання на східну частину України, як вона вже чинила раніше, й загрожує і надалі так чинити стосовно інших держав-учасників.

Запитання та завдання для перевірки знань:

1. Чому, на вашу думку, виникло МГП?
2. Наведіть порушення норм МГП у ході військового конфлікту на Донбасі та в анексованому Криму.
3. Які заборонені засоби ведення війни ви знаєте?
4. Яким чином планують способи ведення бойових дій, враховуючи норми МГП?
5. Окресліть міжнародний правовий захист учасників бойових дій, жертв війни та цивільних об'єктів.

СТАТУТИ ЗБРОЙНИХ СИЛ УКРАЇНИ

Тема 1. ВІЙСЬКОВОСЛУЖБОВЦІ ТА СТОСУНКИ МІЖ НИМИ. ВІЙСЬКОВА ДИСЦИПЛІНА

Поняття про військові статuti

Статuti Збройних Сил України – це зведення законів військової служби, на основі яких здійснюються повсякденне життя, виховання, навчання, бойова діяльність військ; у них роз'яснюється, як військовослужбовець повинен нести військову службу й навчатися військовій справі, які морально-бойові риси повинні бути йому притаманні, щоб він став надійним і вмілим захисником Батьківщини.

Статuti зобов'язують військовослужбовців сумлінно виконувати військовий обов'язок, вивчати військову справу, бойову техніку і зброю, запам'ятовувати все, чому їх навчають командири, зразково виконувати показані їм військові прийоми. Положення і вимоги статутів є обов'язковими для всіх військовослужбовців Збройних Сил України.

Життя і діяльність Збройних Сил України визначають військові Статuti.

Статuti Збройних Сил України поділяють на загальновійськові та статuti родів військ.

Загальновійськовими статутами Збройних Сил України є:

- Статут внутрішньої служби Збройних Сил України;
- Дисциплінарний статут Збройних Сил України;
- Статут гарнізонної та вартової служб Збройних Сил України;
- Стройовий статут Збройних Сил України.

Статут внутрішньої служби Збройних Сил України:

визначає загальні права та обов'язки військовослужбовців Збройних Сил України і їх взаємовідносини, обов'язки основних посадових осіб полку і його підрозділів, правила внутрішнього порядку у військовій частині та її підрозділах.



Дисциплінарний статут Збройних Сил України:

визначає сутність військової дисципліни, обов'язки військовослужбовців, а також військовозобов'язаних і резервістів під час проходження зборів щодо її додержання, види заохочень та дисциплінарних стягнень, права командирів щодо їх застосування, а також порядок подання і розгляду заяв, пропозицій та скарг.

Усі військовослужбовці Збройних Сил України, незалежно від своїх військових звань, службового становища та заслуг, повинні неухильно виконувати вимоги цього Статуту.

Статут гарнізонної та вартової служб Збройних Сил України:

визначає організацію і порядок несення гарнізонної та вартової служб, права й обов'язки посадових осіб гарнізону та військовослужбовців, які залучаються для несення цих служб.

Стройовий статут Збройних Сил України:

визначає стройові прийоми і рухи без зброї та зі зброєю; строї підрозділів та військових частин у пішому порядку і на машинах; порядок виконання військового вітання, проведення стройового огляду; місце Бойового Прапора військової частини у строю, порядок його внесення і винесення; обов'язки військовослужбовців перед шикуванням і в строю та вимоги до їхнього стройового навчання.

Статути обов'язкові для всіх військових частин, управлінь, штабів, організацій, установ і військових навчальних закладів.

Дія Статутів Збройних Сил України поширюється на Державну прикордонну службу України, Службу безпеки України, Національну гвардію України та на інші військові формування, створені відповідно до законів України.

Військові звання і знаки розрізнення

Відповідно до Закону України "Про військовий обов'язок та військову службу" військовослужбовців, резервістів та військовозобов'язаних поділяють на рядовий склад, сержантський і старшинський склад та офіцерський склад. Встановлено такі військові звання:

Армійські	Корабельні
Рядовий склад	
солдат	матрос
старший солдат	старший матрос
Сержантський і старшинський склад	
молодший сержант	старшина 2 статті
сержант	старшина 1 статті
старший сержант	головний старшина
старшина	головний корабельний старшина
прапорщик	мічман
старший прапорщик	старший мічман

Офіцерський склад	
Молодший офіцерський склад	
молодший лейтенант	молодший лейтенант
лейтенант	лейтенант
старший лейтенант	старший лейтенант
капітан	капітан-лейтенант
Старший офіцерський склад	
майор	капітан 3 рангу
підполковник	капітан 2 рангу
полковник	капітан 1 рангу
Вищий офіцерський склад	
генерал-майор	контр-адмірал
генерал-лейтенант	віце-адмірал
генерал-полковник	адмірал
генерал армії України	

Військові звання і знаки розрізнення (крім корабельного складу ВМС України)

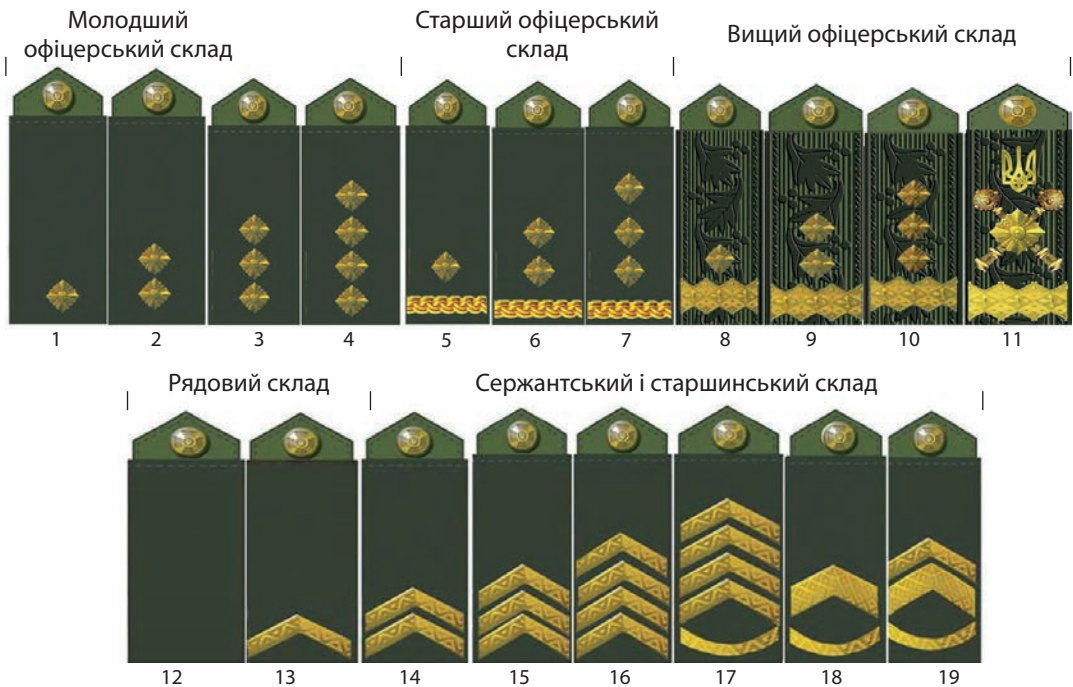

1 – молодший лейтенант; 2 – лейтенант; 3 – старший лейтенант; 4 – капітан;
5 – майор; 6 – підполковник; 7 – полковник; 8 – генерал-майор; 9 – генерал-лейтенант;
10 – генерал-полковник; 11 – генерал армії України; 12 – солдат; 13 – старший солдат;
14 – молодший сержант; 15 – сержант; 16 – старший сержант; 17 – старшина; 18 – прапорщик;
19 – старший прапорщик

Історичне підґрунтя для системи розрізень

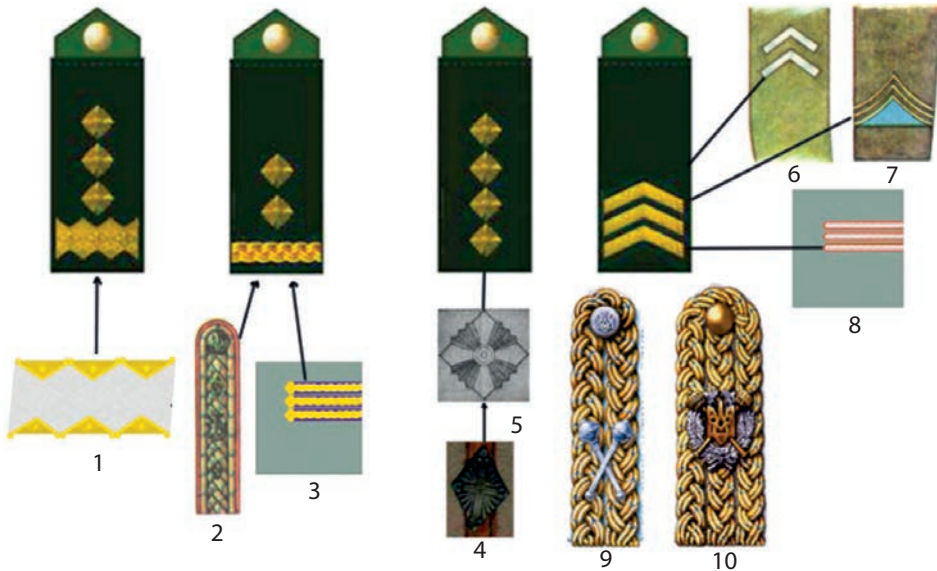

Знак категорії вищого офіцерського складу розроблено на основі орнаменту з петлиць генералів Галицької Армії 1919 р. (1), створеного за мотивами народної вишивки.

Знак категорії старшого офіцерського складу розроблено на основі способу плетіння погонів старших офіцерів Української Армії 1918 р. (2) та нарукавних знаків старших офіцерів Галицької Армії 1919 р. (3).

Зірки у вигляді ромба розміщувалися на погонах офіцерів Української Армії 1918 р. (4). У 1992 р. ромбоподібну зірку було схвалено Комісією з розробки військової символіки у Збройних Силах України (5).

Шеврони кутом доверху використовували в системах знаків розрізнення військовиків армії УНР у 1917 (6) та 1919 рр. (7). Орнамент на шевронах взято зі знаків розрізнення сержантського складу Галицької Армії 1919 р. (8).

Погон генеральної старшини (генеральний хорунжий Генерального штабу) (9).

Погон гетьмана П. Скоропадського (10).

Знаки розрізнення ЗСУ

Знаки для головних уборів



Повітряні сили



Сухопутні війська



ВМС

Правила носіння військової форми та знаків розрізнення визначаються Наказом МО України № 606 від 20 листопада 2017 року.

Беретні знаки ЗСУ



- 1 – Загальновійськовий; 2 – Повітряні Сили; 3 – Військово-Морські Сили; 4 – Десантно-штурмові війська; 5 – Сили спеціальних операцій; 6 – Танкові війська; 7 – ППО та зенітно-ракетні війська; 8 – Рaketні війська та артилерія; 9 – Механізовані війська; 10 – Гірська піхота

Берети

1	Загально-військовий	"Степ" (світло-оливковий)		6	Танкові війська	"Темна ніч" (чорний)	
2	Повітряні Сили	"Грозове небо" (сіро-синій)		7	Рaketні війська та артилерія	"Полум'я" (яскраво-червоний)	
3	Військово-Морські Сили	"Ескадра" (темно-синій)		8	Підрозділи спеціального призначення ВМС	"Морська хвиля" (синьо-зелений)	
4	Десантно-штурмові війська	"Марун" (темно-бордовий)		9	Президентський полк	"Малина" (пурпур)	
5	Сили спеціальних операцій	"Сталь" (світло-сірий)		10	Гірська піхота	"Ґрунт" (темно-сірий)	

Нарукавні знаки

Загально-військовий	Рaketні війська та артилерія	Танкові війська	Механізовані війська	Гірська піхота	Армійська авіація	ДШВ	Сили спеціальних операцій ЗСУ

Вищі військові нагороди



Хрест ВІЙСЬКОВА СЛАВА



Хрест ХОРОБРИХ



СТАЛЕВИЙ ХРЕСТ



Хрест Івана Богуна
(Сухопутних військ)



Хрест Лицарів Неба



Хрест Моря
(Хрест Сагайдачного)

Військові медалі



Медаль за незламність



Медаль за жертву крові
в боях за волю України



Медаль за багаторічну
бездоганну службу



Медаль за участь
в миротворчих операціях



Медаль за милосердя і поряд-
тунок (відзнака для медиків)



Медаль за сприяння війську
(відзнака для цивільних)

**Дотримання військовослужбовцями статутних взаємовідносин.
Правила військової ввічливості й поведінки військовослужбовців.
Порядок звернення до начальників, віддання і виконання наказів**

Обов'язки, права та відповідальність військовослужбовців

Військовослужбовці Збройних Сил України мають права і свободи з урахуванням особливостей, що визначаються Конституцією України, законами України з військових питань, статутами Збройних Сил України та іншими нормативно-правовими актами.

Загальні обов'язки військовослужбовців

Виконання завдань оборони України, захисту її суверенітету, територіальної цілісності та недоторканності, а також завдань, визначених міжнародними зобов'язаннями України, покладає на військовослужбовців такі обов'язки:

- свято і непорушно дотримуватися Конституції України та законів України, Військової присяги, віддано служити українському народові, сумлінно і чесно виконувати військовий обов'язок;
- бути хоробрими, ініціативними і дисциплінованими;
- беззастережно виконувати накази командирів (начальників) і захищати їх у бою, як святиню оберігати Бойовий Прапор своєї частини;
- постійно підвищувати рівень військових професійних знань, вдосконалювати свій вишкіл і майстерність, знати та виконувати свої обов'язки та дотримуватися вимог статутів Збройних Сил України;
- знати й утримувати в готовності до застосування закріплене озброєння, бойову та іншу техніку, берегти державне майно;
- дорожити бойовою славою Збройних Сил України та своєї військової частини, честю і гідністю військовослужбовця Збройних Сил України;
- поважати бойові та військові традиції, допомагати іншим військовослужбовцям, які перебувають у небезпеці, стримувати їх від вчинення протиправних дій, поважати честь і гідність кожної людини;
- бути пильним, суворо зберігати державну таємницю;
- вести бойові дії ініціативно, наполегливо, до повного виконання поставленого завдання;
- виявляти повагу до командирів (начальників) і старших за військовим званням, сприяти їм у підтриманні порядку й дисципліни;
- дотримуватися правил військового вітання, ввічливості й поведінки військовослужбовців, завжди бути одягненим за формою, чисто й охайно.

Про все, що сталося з військовослужбовцем і стосується виконання ним службових обов'язків, про вказані йому зауваження військовослужбовець зобов'язаний доповідати своєму безпосередньому начальникові.

Військовослужбовець зобов'язаний дотримуватися вимог безпеки, вживати заходів до запобігання захворюванню, травматизму, повсякденно підвищувати фізичну загартованість і тренованість, утримуватися від шкідливих для здоров'я звичок.

Зі службових та особистих питань військовослужбовець повинен звертатися до свого безпосереднього начальника, а якщо він не може їх вирішити, – до наступного прямого начальника.

Військовослужбовець зобов'язаний знати і неухильно дотримуватися прийнятих Україною норм міжнародного гуманітарного права.

На військовослужбовців під час перебування на бойовому чергуванні, у внутрішньому і гарнізонному наряді, а також під час виконання інших завдань покладено спеціальні обов'язки. Ці обов'язки та порядок їх виконання визначають закони і статuti Збройних Сил України, а також інші нормативно-правові акти, прийняті на основі законів і статутів Збройних Сил України.

Права військовослужбовців

Військовослужбовці перебувають під захистом держави, їм належить уся повнота прав і свобод, закріплених Конституцією України.

Держава гарантує військовослужбовцям і членам їхніх сімей соціальний і правовий захист згідно з законами та прийнятими відповідно до них нормативно-правовими актами.

Військовослужбовці під час виконання службових обов'язків мають право застосовувати заходи фізичного впливу, а також носити, зберігати та використовувати спеціальні засоби, зброю в порядку, встановленому законодавством. Застосування заходів фізичного впливу, спеціальних засобів та зброї допускається, якщо інші заходи виявилися неефективними або якщо через обставини застосовувати інші заходи немає змоги.

Застосуванню зброї, за винятком випадків раптового нападу, нападу із застосуванням бойової техніки, транспортних засобів, літальних апаратів, морських і річкових суден, втечі з-під варти зі зброєю або за допомогою транспортних засобів під час руху, повинно передувати попередження про намір застосовувати зброю і постріл угору.

Застосовуючи і використовуючи зброю, військовослужбовець зобов'язаний вжити всіх заходів для того, щоб не було завдано шкоди стороннім особам. Військовослужбовці мають право застосовувати спеціальні засоби, засоби фізичного впливу та зброю особисто або у складі підрозділу:

- для захисту свого здоров'я і життя, а також здоров'я і життя інших військовослужбовців і цивільних осіб від нападу, якщо іншими способами й засобами захистити їх у певній ситуації немає змоги;
- для затримання особи, яку застали при вчиненні тяжкого злочину та яка намагається втекти або яка чинить збройний опір, намагається втекти з-під варти, а також для затримання озброєної особи, яка загрожує застосуванням зброї та інших засобів, що становить загрозу для життя і здоров'я військовослужбовця чи інших осіб;
- для відбиття нападу на об'єкти, що перебувають під охороною військовослужбовців, а також для звільнення цих об'єктів у разі захоплення;
- у разі спроби насильного заволодіння зброєю, бойовою та іншою технікою, якщо іншими способами і засобами не можна припинити цю спробу.

Відповідальність військовослужбовців

Військовослужбовці залежно від характеру вчиненого правопорушення чи провини несуть дисциплінарну, адміністративну, матеріальну, цивільно-правову та кримінальну відповідальність згідно із законом.

Військовослужбовців, на яких накладено дисциплінарне стягнення за вчинене правопорушення, не звільняють від матеріальної та цивільно-

правової відповідальності за ці правопорушення. За вчинення злочину військовослужбовців притягають до кримінальної відповідальності на загальних підставах.

Начальники та підлеглі, старші та молодші за військовим званням

Єдиноначальність є одним із принципів будівництва й керівництва Збройними Силами України і полягає в:

- наділенні командира (начальника) всією повнотою розпорядчої влади стосовно підлеглих і покладенні на нього персональної відповідальності перед державою за всі сторони життя та діяльності військової частини, підрозділу і кожного військовослужбовця;
- наданні командирові (начальникові) права одноособово приймати рішення, віддавати накази;
- забезпеченні виконання зазначених рішень (наказів) на основі всебічної оцінки обстановки та керуючись вимогами законів і статутів Збройних Сил України.

За своїм службовим становищем і військовим званням військовослужбовці можуть бути начальниками або підлеглими стосовно інших військовослужбовців.

Начальник має право віддавати підлеглому накази і зобов'язаний перевіряти їх виконання.

Підлеглий зобов'язаний беззастережно (крім випадків віддання явно злочинного наказу) виконувати накази начальника і ставитися до нього з повагою.

Начальники, яким військовослужбовці підпорядковані за службою, зокрема й тимчасово, є прямими начальниками для цих військовослужбовців. Найближчий до підлеглого прямиий начальник є безпосереднім начальником.

За своїми військовими званнями начальниками є:

- сержанти і старшини – для солдатів і матросів однієї з ними військової частини;
- прапорщики і мічмани – для сержантів і старшин, солдатів і матросів однієї з ними військової частини;
- молодші офіцери – для сержантів, прапорщиків і мічманів однієї з ними військової частини і старшин, солдатів і матросів;
- старші офіцери за військовим званням підполковник, капітан 2 рангу, майор, капітан 3 рангу – для прапорщиків і мічманів, сержантів і старшин, солдатів і матросів;
- генерал-лейтенанти, віце-адмірали, генерал-майори, контр-адмірали, полковники, капітани 1 рангу – для молодших офіцерів, прапорщиків і мічманів, сержантів і старшин, солдатів і матросів;
- генерали армії України, генерал-полковники, адмірали – для старших і молодших офіцерів, прапорщиків і мічманів, сержантів і старшин, солдатів і матросів.

Військовослужбовці, які за своїм службовим становищем і військовим званням не є стосовно інших військовослужбовців начальниками або підлеглими, можуть бути старшими чи молодшими за військовим званням.

Старші за військовим званням військовослужбовці мають право вимагати від молодших за військовим званням військовослужбовців дотриман-

ня військової дисципліни, громадського порядку і форми одягу, а також правил поведінки і військового вітання. Молодші за званням військовослужбовці повинні беззастережно виконувати зазначені вимоги старших за військовим званням військовослужбовців.

Серед військовослужбовців, не підпорядкованих один одному, які спільно виконують службові обов'язки, і якщо їхні службові відносини не визначені командиром (начальником), начальником є старший із них за посадою, а за рівних посад – старший за військовим званням.

Порядок віддання й виконання наказів

Накази віддають, як правило, за підпорядкованістю. За крайньої потреби командир (начальник), старший за службовим становищем, ніж безпосередній начальник, може віддати наказ підлеглому, минаючи його безпосереднього начальника, про що повідомляє безпосереднього начальника підлеглому чи наказує підлеглому особисто доповісти своєму безпосередньому начальникові.

Наказ можна віддавати одному чи групі військовослужбовців усно або письмово, а також використовуючи технічні засоби зв'язку.

Наказ повинен бути сформульований чітко і не може допускати подвійного тлумачення.

Командир (начальник) відповідає за відданий наказ, його наслідки та відповідність законодавству, а також за невжиття заходів для його виконання, за зловживання, перевищення влади чи службових повноважень.

За віддання і виконання явно злочинного наказу (розпорядження) винні особи притягуються до відповідальності згідно із законом.

Військовослужбовець після отримання наказу відповідає: "Слухаюсь" – і далі виконує його. Щоб переконатися, чи правильно підлеглий зрозумів відданий наказ, командир (начальник) може вимагати стисло передати зміст наказу. Підлеглий має право звернутися до командира (начальника) з проханням уточнити наказ.

Військовослужбовець зобов'язаний неухильно виконати відданий йому наказ у зазначений термін.

Про виконання або невиконання наказу військовослужбовець зобов'язаний доповісти командирові (начальникові), який віддав наказ, і своєму безпосередньому командирові (начальникові), а також вказати причини невиконання наказу або його несвоєчасного (неповного) виконання. Якщо військовослужбовець розуміє, що він неспроможний виконати наказ своєчасно та в повному обсязі, він зобов'язаний про це доповісти вищезазначеним особам негайно.

Про військову ввічливість і поведінку військовослужбовців

Військовослужбовці повинні постійно бути зразком високої культури поведінки, скромності й витримки, берегти військову честь, захищати свою й поважати гідність інших людей, зобов'язані завжди пам'ятати, що за їхніми вчинками судять не лише про них, а й про Збройні Сили України загалом.

Усі військовослужбовці повинні під час зустрічі (обгону) вітати один одного, дотримуючись правил, визначених Стройовим статутом Збройних Сил України. Військове вітання – це вияв взаємної поваги і згуртованості військовослужбовців.

Відносини між військовослужбовцями повинні ґрунтуватися на взаємній повазі, і з питань служби вони звертаються один до одного на "Ви".

Начальники й старші за військовим званням військовослужбовці з питань служби до підлеглих і молодших звертаються за військовим званням і прізвищем або тільки за званням, додаючи в останньому випадку перед званням слово "товаришу". Наприклад: "Солдате Черняк", "Товаришу солдате", "Сержанте Швидка", "Товаришу сержанте"; "Прапорщику Мороз", "Товаришу прапорщику"; "Лейтенанте Чайківська", "Товаришу лейтенанте".

До курсантів військово-навчальних закладів, які не мають військових звань сержантського і старшинського складу чи складу прапорщиків і мічманів, а також курсантів навчальних військових частин (підрозділів) звертаються: "Курсантко Петренко", "Товаришу курсанте".

Військовослужбовці під час звертання до них командира (начальника) або старшого за військовим званням повинні стати у стройове положення.

Підлеглі й молодші за військовим званням звертаються у службових справах до командирів (начальників) і старших за військовим званням, додаючи перед званням слово "Товаришу". Наприклад: "Товаришу лейтенанте".

Звертаючись до іншого військовослужбовця в присутності командира (начальника) або старшого за військовим званням, потрібно попросити на це дозволу командира (начальника) або старшого за військовим званням. Наприклад: "Товаришу полковнику, дозвольте звернутися до майора Ващенка".

Якщо звертаються один до одного поза строем, а також віддають чи отримують наказ, військовослужбовці повинні стати у стройове положення, а ті, які мають на собі головний убір, прикладають руку до нього.

Доповідаючи чи вислуховуючи рапорт, військовослужбовець прикладає руку до головного убору та опускає її після закінчення доповіді. Якщо перед доповіддю була віддана команда "Струнко", то доповідач за наступною командою "Вільно" повторює її й опускає руку.

У громадських місцях, у міському транспорті та приміських поїздах за відсутності вільних місць військовослужбовець повинен запропонувати своє місце командирові (начальникові) або старшому.

Якщо під час зустрічі немає змоги вільно розминутися з командиром (начальником) або старшим за військовим званням, підлеглий (молодший за військовим званням) повинен, вітаючи, пропустити його. За потреби обігнати командира (начальника) або старшого за військовим званням потрібно попросити в нього дозволу на це.

Військовослужбовцям заборонено тримати руки в кишенях одягу, а також сидіти у присутності командира (начальника) або старшого за військовим званням без його дозволу.

Курити дозволено лише у спеціально відведених для цього місцях.

Військовослужбовці повинні бути ввічливими у спілкуванні з іншими особами, виявляти особливу увагу до осіб похилого віку, жінок і дітей, поступатися їм місцем у громадському транспорті, сприяти захистові честі й гідності громадян, дотриманню громадського порядку, а також надавати допомогу при нещасних випадках, виникненні пожежі чи стихійного лиха.

Правила військової ввічливості, поведінки та військового вітання обов'язкові також для прапорщиків і мічманів, осіб молодшого, старшого

і вищого офіцерського складу, які перебувають у запасі й у відставці, якщо вони носять військову форму одягу.

**Військова дисципліна, її суть і значення. Обов'язки
військовослужбовців з дотримання військової дисципліни**

Військова дисципліна – це бездоганне й неухильне дотримання всіма військовослужбовцями порядку і правил, встановлених військовими статутами та іншим законодавством України.

Військова дисципліна ґрунтується на усвідомленні військовослужбовцями свого військового обов'язку, відповідальності за захист Вітчизни, незалежності та територіальної цілісності України, на вірності Військовій присязі.

Військова дисципліна досягається завдяки:

- вихованню високих бойових і морально-психологічних рис військовослужбовців на національно-історичних традиціях українського народу та традиціях Збройних Сил України, патріотизму, свідомому ставленню до виконання військового обов'язку, вірності Військовій присязі;
- особистій відповідальності кожного військовослужбовця за дотримання Військової присязи, виконанню своїх обов'язків, вимог військових статутів;
- формуванню правової культури військовослужбовців;
- умілому поєднанню повсякденної вимогливості командирів і начальників до підлеглих без приниження їхньої гідності, з дотриманням прав і свобод, постійної турботи про них та правильного застосування засобів переконання, примусу й громадського впливу колективу;
- зразковому виконанню командирами військового обов'язку, їхньому справедливому ставленню до підлеглих;
- підтриманню у військових з'єднаннях, частинах (підрозділах), закладах та установах належних матеріально-побутових умов, статутного порядку;
- своєчасному і повному постачанню військовослужбовців встановленими видами забезпечення;
- чіткій організації і повному залученню особового складу до бойового навчання.

Військова дисципліна зобов'язує кожного військовослужбовця:

- дотримуватися Конституції та законів України, Військової присязи, неухильно виконувати вимоги військових статутів, накази командирів;
- бути пильним, зберігати державну та військову таємницю;
- дотримуватися визначених військовими статутами правил взаємовідносин між військовослужбовцями, зміцнювати військове товариство;
- виявляти повагу до командирів і один до одного, бути ввічливими і дотримуватися військового етикету;
- поводитися з гідністю й честю, не допускати самому і стримувати інших від негідних вчинків;
- не вживати під час проходження військової служби (крім медичного призначення) наркотичні засоби, психотропні речовини чи їх аналоги, а також не вживати спиртні напої під час виконання обов'язків військової служби.

Заохочення, які застосовують до солдатів (матросів), сержантів (старшин)

До солдатів (матросів), сержантів (старшин) застосовують такі заохочення:

- оголошення подяки;
- зняття раніше накладеного дисциплінарного стягнення;
- надання одного додаткового звільнення з розташування військової частини чи корабля на берег поза чергою військовослужбовцям строкової служби;
- надання додаткової відпустки військовослужбовцям терміном до 5 днів;
- повідомлення батьків або колективу за місцем роботи чи навчання військовослужбовця до його призову на службу про зразкове виконання ним військового обов'язку та про отримані заохочення;
- нагородження грамотою, цінним подарунком або грошовою премією;
- нагородження військовослужбовця його фотокарткою, на якій він знятий біля розгорнутого Бойового Прапора військової частини;
- присвоєння військового звання "старший солдат" ("старший матрос");
- присвоєння сержантам (старшинам) строкової служби, які звільняються в запас, чергового військового звання, вищого на один ступінь за військове звання, передбачене штатною посадою, яку обіймав сержант чи старшина під час звільнення в запас, до старшини, головного корабельного старшини включно;
- занесення прізвища військовослужбовця до Книги пошани військової частини (корабля);
- нагородження заохочувальними відзнаками Міністра оборони України.

Дисциплінарні стягнення, які накладають на солдатів (матросів), сержантів (старшин)

На солдатів (матросів) строкової військової служби можуть бути накладені такі стягнення:

- зауваження;
- догана;
- сувора догана;
- позбавлення чергового звільнення з розташування військової частини чи корабля на берег;
- призначення поза чергою в наряд на роботу – до 5 нарядів;
- позбавлення військового звання "старший солдат" ("старший матрос").

Запитання та завдання для перевірки знань:

1. Назвіть загальновійськові статuti Збройних Сил України та їх основні вимоги.
2. Дайте визначення поняттю "Статuti Збройних Сил України".
3. Назвіть військові звання і знаки їх розрізнення.
4. Які заохочення застосовують до солдатів (матросів), сержантів (старшин)?

Тема 2. ОРГАНІЗАЦІЯ ВНУТРІШНЬОЇ СЛУЖБИ

Розподіл часу і повсякденний порядок. Розпорядок дня та його значення для виконання основних заходів повсякденної діяльності навчання й побуту особового складу підрозділів

Розподіл часу здійснюється таким чином, щоб забезпечити у військовій частині постійну бойову готовність і проведення занять з бойової підготовки та створити умови для підтримання порядку, військової дисципліни й виховання військовослужбовців, підвищення їхнього культурного рівня, всебічного побутового обслуговування, відпочинку й харчування.

Для військовослужбовців (крім військовослужбовців строкової військової служби, курсантів (слухачів) військових навчальних закладів, навчальних центрів, військових частин) встановлено п'ятиденний робочий тиждень з двома вихідними днями. Для військовослужбовців строкової військової служби і курсантів (слухачів) військових навчальних закладів, навчальних центрів, військових частин встановлено шестиденний робочий тиждень з одним вихідним днем. Тривалість робочого тижня встановлено Статтею 10 Закону України "Про соціальний і правовий захист військовослужбовців та членів їх сімей".

Військові навчання, походи кораблів, бойові стрільби та бойове чергування, несення служби в добовому наряді здійснюють у будь-які дні тижня без обмеження загальної тривалості службового часу.

Розподіл часу у військовій частині протягом доби і протягом тижня здійснюють згідно з розпорядком дня, яким встановлено виконання основних заходів повсякденної діяльності, навчання й побуту особового складу підрозділів, штабів.

Розпорядок дня встановлений командиром (начальником) відповідно до завдань, покладених на військову частину, та залежно від пори року. Розпорядок дня затверджено на період навчання. Командир (начальник) може уточнювати його на час проведення навчань, походів кораблів, бойових стрільб, бойових чергувань, несення служби в добовому наряді, варті тощо з урахуванням особливостей їх виконання.

У розпорядку дня має бути передбачений час для проведення ранкової фізичної зарядки, ранкового огляду, ранкового й вечірнього туалету; для навчальних занять і підготовки до них; для інструктажу та розводу добового наряду; для зміни спеціального (робочого) одягу, чищення одягу, взуття, миття рук перед їжею, харчування, обслуговування озброєння, бойової та іншої техніки; для гуманітарної, культурно-освітньої та спортивно-масової роботи, слухання радіо й перегляду телепередач; для приймання хворих у медичному пункті, приймання військовослужбовців командуванням з особистих питань, відвідування військовослужбовців; для особистих потреб військовослужбовців, вечірньої прогулянки, вечірньої перевірки та восьмигодинного сну.

Проміжок між харчуванням не може перевищувати 7 годин. Після обіду протягом не менше 30 хвилин занять не проводять і робіт не виконують.

Збори, засідання, а також концерти, кінофільми та інші заходи повинні завершуватись до вечірньої перевірки.

Заходи, пов'язані із забезпеченням бойової та мобілізаційної готовності військової частини, здійснюють за наказом її командира в будь-який час доби з наданням військовослужбовцям не менше 4 годин відпочинку на добу.

Для обслуговування озброєння, бойової та іншої техніки і матеріальних засобів, дообладнання і впорядкування парків та об'єктів навчально-матеріальної бази, впорядкування військових містечок, будівель, приміщень і виконання інших робіт у військовій частині встановлюють парко-господарський день.

Для підтримання озброєння, бойової та іншої техніки в постійній бойовій готовності у військовій частині встановлюють парко-господарські дні із залученням потрібної кількості особового складу.

Вихідні, святкові та неробочі дні є днями відпочинку для всього особового складу, крім військовослужбовців, залучених до виконання службових обов'язків. Ці дні згідно з планами, а також вільний від занять час відведено для відпочинку, проведення культурно-освітньої роботи, спортивних заходів та ігр.

Напередодні днів відпочинку концерти, кінофільми та інші заходи для військовослужбовців строкової служби дозволено закінчувати на 1 годину пізніше, ніж звичайно. Підйом у дні відпочинку здійснюють пізніше, за рішенням командира військової частини.

У дні відпочинку ранкову фізичну зарядку не проводять.

Підйом, ранковий огляд і вечірня перевірка

Уранці, за 10 хвилин до сигналу "Підйом", черговий роти піднімає заступників командирів взводів, а у встановлений час (за сигналом "Підйом") здійснює підйом роти.

Після підйому заправляють постіль, проводять ранковий туалет, ранковий огляд, ранкову фізичну зарядку, прибирають приміщення і територію.

На ранкових оглядах перевіряють особовий склад, зовнішній вигляд і дотримання правил особистої гігієни.

Черговий роти вносить до книги запису хворих прізвища військово-службовців, які хочуть звернутися за медичною допомогою до медичного пункту частини. Прізвища інших військовослужбовців, які звернулися за медичною допомогою протягом дня, черговий роти також вносить до книги запису хворих.

Під час ранкового огляду командири відділень наказують усунути виявлені недоліки, перевіряють виконання цих розпоряджень і доповідають про результати огляду заступникам командирів взводів, а заступники командирів взводів – старшині роти.

Стан ніг, шкарпеток (онуч) і натільної білизни перевіряють періодично, як правило, перед сном.

У передбачений розпорядком дня час під керівництвом старшини роти (одного із заступників командирів взводів) проводять вечірню прогулянку.

Старшина роти або особа, яка його заміщає, розпочинає вечірню перевірку, на початку якої називає прізвища військовослужбовців, зарахованих

наказом Міністра оборони України до складу роти навечно. Заступник командира першого взводу, почувши прізвище військовослужбовця, доповідає: *"(Військове звання й прізвище) поліг як герой у бою за волю і незалежність Вітчизни"*.

Після цього старшина роти перевіряє особовий склад за іменним списком. Почувши своє прізвище, кожен відповідає: "Я". За відсутніх відповідає командир відділення (екіпажу, обслуги). Наприклад: "У відпустці"; "У наряді".

Після перевірки особового складу старшина роти оголошує накази та розпорядження, які стосуються всіх військовослужбовців, наряди на наступний день та уточнює бойовий, пожежний розрахунки на випадок тривоги або пожежі. Після закінчення вечірньої перевірки старшина роти встановлює час для вечірнього туалету. У встановлений час подають сигнал "Відбій" і вмикають чергове освітлення. У приміщенні повинна панувати цілковита тиша.

Навчальні заняття

Бойова підготовка є основним елементом повсякденної діяльності військовослужбовців у мирний час. Заходи, визначені планом бойової підготовки і розкладом занять, може переносити тільки командир (начальник), який їх затвердив.

На навчаннях і заняттях повинен бути присутній увесь особовий склад військової частини (підрозділу). Від занять звільняють осіб, які перебувають у добовому наряді.

Для військовослужбовців строкової служби, звільнених через хворобу, організовують заняття в класі.

Командирів (начальників), винних у відриві особового складу від занять з бойової підготовки, притягають до дисциплінарної відповідальності.

Заняття розпочинають і закінчують за сигналом у час, визначений розпорядком дня. Перед виходом на заняття командири відділень і заступники командирів взводів перевіряють присутність підлеглих і переконуються, чи дотримано правил носіння одягу, чи правильно припасовано спорядження та чи розряджено зброю.

Після закінчення занять і навчань командири підрозділів перевіряють розрядженість зброї, наявність і комплектність усього озброєння, бойової та іншої техніки, навчально-тренувальних засобів, а також наявність стрілецької зброї та боєприпасів. Про результати перевірки доповідають за підпорядкованістю. Невикористані боєприпаси та гільзи здають за встановленим порядком. Зброю чистять, здійснюють технічне обслуговування озброєння, бойової та іншої техніки, а місцевість, де проводили заняття, прибирають.

Сніданок, обід і вечеря

Приготування їжі потрібно завершувати за 30 хвилин до встановленого розпорядком дня часу її приймання.

До початку роздавання їжі лікар (фельдшер) разом із черговим частини повинен перевірити її якість, здійснити контрольне зважування порцій, а також перевірити санітарний стан приміщень їдальні, столово-кухонного посуду та інвентарю. Зокрема, командир військової частини або, за його вказівкою, один із заступників щоденно перевіряє якість приготування їжі.

У визначений розпорядком дня час черговий частини дає дозвіл на видачу якісної їжі.

Військовослужбовці строкової служби приходять до їдальні в чистому взутті та одязі строєм під командою старшини роти або одного із заступників командирів взводів.

У їдальні заборонено приймати їжу в головному уборі, польовій утепленій куртці, спеціальному (робочому) одязі.

Військовослужбовці, які перебувають у добовому наряді, харчуються у визначений командиром військової частини час. Хворим, які перебувають у медичному пункті частини, їжу готують за нормами лікувального пайка і доставляють за розпорядженням начальника медичного пункту.

Для військовослужбовців, які потребують дієтичного харчування, їжу готують окремо.

Звільнення з розташування військової частини

Військовослужбовці строкової служби у вільний від занять та робіт час мають право вільно переміщатися територією військової частини, а під час звільнення – і в межах гарнізону.

Військовослужбовці строкової служби, які не мають дисциплінарного стягнення у вигляді позбавлення права на чергове звільнення, користуються правом на звільнення з розташування військової частини. Зокрема, звільнення військовослужбовців здійснюють за такою черговістю, щоб це не призводило до зниження рівня бойової готовності військової частини та якості бойового чергування.

Військовослужбовців строкової служби звільняє з розташування військової частини командир роти у визначені командиром військової частини дні й години та за встановленим ним порядком. Одночасно з підрозділу може бути звільнено до 30 відсотків особового складу. Військовослужбовці рядового складу першого року служби одержують право на звільнення з розташування військової частини після прийняття ними Військової присяги. У суботу та передсвяткові дні тривалість звільнення не може перевищувати добу, а в неділю і свята – завершуватись до початку вечірньої перевірки. За дозволом командира батальйону командир роти може дати військовослужбовцю дозвіл на звільнення через поважну причину і в інші дні тижня після навчальних занять до відбою або до ранку наступного дня (але не пізніше ніж за 2 години до початку занять).

Для забезпечення вільного волевиявлення військовослужбовцям строкової служби в день виборів надають звільнення не менш як на чотири години, крім тих військовослужбовців, які призначені до складу добового наряду. Голосування військовослужбовців, які несуть службу в наряді, проводять у вільний від несення цієї служби час.

Дозвіл на звільнення дають почергово. Черговість звільнень контролюють заступники командирів взводів.

Добовий наряд

Добовий наряд призначають для підтримання внутрішнього порядку, охорони особового складу, озброєння, боєприпасів, бойової та іншої техніки, приміщень і майна військової частини (підрозділу), контролю за

станом справ у підрозділах і своєчасного вжиття заходів для запобігання правопорушенням, а також для виконання інших обов'язків внутрішньої служби. Добовий наряд військової частини призначають у такому складі:

- черговий частини;
- помічник чергового частини;
- черговий підрозділ;
- варта;
- черговий і днювальні парку, а також механіки-водії (водії) чергових тягачів;
- черговий фельдшер або санітарний інструктор і днювальні медичного пункту;
- черговий і помічники чергового контрольно-пропускного пункту;
- черговий штабу частини та посильні;
- черговий сигналіст;
- пожежний наряд;
- водії чергових автомобілів.

У добовий наряд роти призначають:

- чергового роти (гуртожитку);
- днювального роти (гуртожитку).

Кількість змін днювальних у ротах встановлює командир військової частини.

Обов'язки військовослужбовців добового наряду

Усі військовослужбовці добового наряду повинні твердо знати, неухильно й сумлінно виконувати свої обов'язки, наполегливо домагаючись дотримання розпорядку дня та правил внутрішнього порядку. Без дозволу чергового частини військовослужбовці добового наряду не мають права припиняти чи передавати будь-кому виконання своїх обов'язків.

Днювальний роти

Днювального роти призначають із рядового складу. Він відповідає за зберігання зброї, шаф (ящиків) із боєприпасами, майна роти та особистих речей, які є під його охороною. Днювальний роти підпорядковується черговому роти. Черговий днювальний роти несе службу всередині казарми біля вхідних дверей, поблизу кімнати зберігання зброї.

Днювальний роти зобов'язаний:

- не виходити з приміщення роти без дозволу чергового роти; постійно охороняти кімнату зберігання зброї та не допускати до неї нікого, крім чергового роти; своєчасно подавати команди згідно з розпорядком дня;
- не пропускати в приміщення сторонніх осіб, а також не дозволяти виносити з казарми зброю, боєприпаси, майно та речі без дозволу чергового роти;
- негайно доповідати черговому роти про всі надзвичайні події в роті, про порушення встановлених цим Статутом правил відносин між військовослужбовцями роти, помічені несправності й про порушення вимог пожежної безпеки, вживати заходів до їх усунення;

- за командою чергового роти піднімати особовий склад під час загального підйому, а також уночі в разі тривоги, пожежі, стихійного лиха;
- стежити за чистотою та порядком у приміщеннях і вимагати від військовослужбовців їх дотримання;
- не дозволяти військовослужбовцям у холодну пору, особливо вночі, виходити з приміщення роздягненими;
- стежити, щоб військовослужбовці курили, чистили взуття та одяг лише у визначених для цього приміщеннях чи місцях;
- з прибуттям до роти прямих начальників від командира роти й вище та чергового частини подавати команду "Струнко"; з прибуттям до роти інших офіцерів роти, а також старшини або військовослужбовців іншої роти викликати чергового. Наприклад: "Черговий (чергова) роти, на вихід".

Черговому днювальному заборонено сидіти, знімати спорядження та перебувати у розстебнутому одязі.

Днювальний вільної зміни зобов'язаний підтримувати чистоту й порядок у приміщеннях роти і нікуди не виходити без дозволу чергового роти; подавати йому допомогу в наведенні порядку в разі порушення встановлених статутами правил відносин між військовослужбовцями роти; залишаючись замість чергового роти, виконувати його обов'язки.

Запитання та завдання для перевірки знань:

1. Що таке військова ввічливість, статутні, нестатутні відносини?
2. У чому полягає суть і значення військової дисципліни?
3. Наведіть приклади стягнень, які накладають на солдат.
4. Охарактеризуйте розпорядок дня військової частини та його значення для виконання заходів повсякденної діяльності, побут особового складу підрозділів; призначення добового наряду роти.

СТРОЙОВА ПІДГОТОВКА

Тема 1. СТРОЙОВІ ПРИЙОМИ І РУХ БЕЗ ЗБРОЇ

Стройова підготовка є важливим чинником у сучасному бойовому навчанні, адже загартовує волю військовиків, сприяє дотриманню порядку й дисципліни, вдосконалює вміння володіти своїм тілом, розвиває увагу, спостережливість, колективізм і виконавчість.

Стройовий статут Збройних Сил України визначає:

- стройові прийоми і рухи без зброї та зі зброєю;
- строї підрозділів та військових частин у пішому порядку й на машинах; порядок виконання військового вітання;
- проведення стройового огляду;
- місце Бойового Прапора військової частини у строю, порядок його внесення і винесення;
- обов'язки військовослужбовців перед шиккуванням і в строю та вимоги до їхнього стройового навчання.

Статут є обов'язковим для всіх військових частин, управлінь, штабів, організацій, установ і військових навчальних закладів.

Строї та управління ними

Стрій – визначене Стройовим статутом Збройних Сил України розміщення військовослужбовців, підрозділів і частин для їхніх спільних дій у пішому порядку та/або на машинах.

Елементи строю

Шеренга (однолава) – стрій, у якому військовослужбовці розміщені один біля одного на одній лінії.

Лінія машин – стрій, у якому машини розміщені на одній лінії одна біля одної.

Фланг – правий (лівий) край строю. Під час поворотів строю назви флангів не змінюються.

Фронт – бік строю, до якого військовослужбовці повернені обличчям, а машини – лобовою частиною.

Тильний бік строю – бік, протилежний фронту.

Інтервал – відстань по фронту між військовослужбовцями (машинами), підрозділами та частинами.

Дистанція – відстань у глибину між військовослужбовцями (машинами), підрозділами та частинами.

Ширина строю – відстань між флангами.

Глибина строю – відстань від першої шеренги (військовослужбовця, який стоїть попереду) до останньої шеренги (військовослужбовця, який стоїть позаду), а під час дій на машинах – відстань від першої лінії машин (машини, що стоять попереду) до останньої лінії машин (машини, що стоять позаду).

Двошеренговий стрій (дволава) – стрій, у якому військовослужбовці однієї шеренги (однолави) розміщені за військовослужбовцями іншої шеренги (однолави) на відстані одного кроку (втягнутої руки, покладеної долонею на плече військовослужбовця, який стоїть попереду). Шеренги (однолави) поділяються на першу та другу. Після повороту строю назви шеренг (дволав) не змінюються.

Ряд – два військовослужбовці, які стоять у двошеренговому (дволаві) строю один за одним. Якщо за військовослужбовцем першої шеренги (однолави) не стоїть військовослужбовець другої шеренги (однолави), такий ряд називається неповним; останній ряд завжди має бути повним. Після повороту двошеренгового строю (дволави) кругом військовослужбовець неповного ряду самостійно стає у першу шеренгу (однолаву). Одношеренговий (однолава) і двошеренговий (дволава) строї можуть бути зімкнутими або розімкнутими. У зімкнутому строю військовослужбовці в шеренгах (однолавах) розміщені по фронту один від одного з інтервалами на ширину долоні між ліктями. У розімкнутому строю військовослужбовці в шеренгах (однолавах) розміщені по фронту один від одного з інтервалами на один крок або з інтервалами, які визначає командир.

Колона – стрій, у якому військовослужбовці або підрозділи (машини) розміщені один (одна) за одним (одною) на дистанціях, установлених цим Статутом або командиром. Колони можуть бути вишикувані по одному, по два, по три, по чотири та більше військовослужбовців. Колони застосовують для шикування військовослужбовців, підрозділів і частин у розгорнутий або похідний стрій.

Розгорнутий стрій – стрій, у якому військовослужбовці, підрозділи (машини) вишикувані на одній лінії по фронту в одношеренговому строю (однолаві) чи двошеренговому строю (дволаві) (в лінію машин) або в лінію колон з інтервалами, встановленими цим Статутом чи командиром. Розгорнутий стрій застосовують для проведення перевірок, розподілу, оглядів, парадів, а також у інших відповідних випадках.

Похідний стрій – стрій, у якому підрозділ вишикуваний у колону або підрозділи в колонах вишикувані один за одним на дистанціях, установлених цим Статутом чи командиром. Похідний стрій застосовують для пересування підрозділів, проходження урочистим маршем або з піснею та в інших відповідних випадках.

Напрямний – військовослужбовець (підрозділ, машина), який рухається на чолі строю у визначеному напрямку. За напрямним повинні переміщуватися решта військовослужбовців (підрозділів, машин).

Замикаючий – військовослужбовець (підрозділ, машина), який рухається останнім у колоні.

Лінійний – військовослужбовець, призначений для позначення лінії шиккування підрозділів і частин, а також лінії проходження урочистим маршем.

Обов'язки військовослужбовців перед шиккуванням і в строю

Командир зобов'язаний:

- визначити місце, час, порядок шиккування, форму одягу та спорядження, а також озброєння і техніку; у разі потреби призначити спостерігача;
- перевіряти й знати у строю підлеглих свого підрозділу (підрозділів, частини), наявність озброєння, техніки, боєприпасів, засобів індивідуального захисту та шанцевого інструменту;
- перевіряти зовнішній вигляд підлеглих, а також спорядження і правильність його припасування;
- підтримувати дисципліну в строю і вимагати точного виконання підрозділами команд і сигналів, а військовослужбовцями – своїх обов'язків у строю;
- під час подання команд у пішому строю приймати стройове положення;
- проводити зовнішній огляд озброєння і техніки, якщо підрозділи шикуються з нею; перевіряти обладнання для перевезення особового складу та його справність, а також правильність кріплення матеріальної частини, яку перевозять; нагадувати особовому складові заходи безпеки; під час руху дотримуватися визначених дистанцій, швидкості та правил руху.

Військовослужбовець зобов'язаний:

- перевіряти справність своєї зброї, закріплених за ним озброєння й техніки, боєприпасів, засобів індивідуального захисту, шанцевого інструменту, обмундирування та спорядження;
- мати коротку охайну зачіску;
- акуратно заправляти обмундирування, правильно надягати та припасовувати спорядження, допомагати товаришеві усувати виявлені недоліки;
- знати своє місце в строю, ставати до строю швидко, без метушні; під час руху зберігати рівняння, інтервал і дистанцію; не виходити зі строю (машини) без дозволу;
- у строю без дозволу не розмовляти, дотримуватися цілковитої тиші; бути уважним до наказів (розпоряджень) і команд (сигналів) свого командира, виконувати їх швидко й точно, не заважаючи іншим;
- передавати накази (розпорядження), команди (сигнали) точно, гучно й чітко.

Попередня та виконавча команди

Команди поділяють на підготовчу та виконавчу, проте може застосовуватись лише виконавча команда.

Підготовчу команду подають чітко (виразно), гучно і протяжно, щоб військовослужбовці зрозуміли, яких дій вимагає від них командир. За підготовчою командою військовослужбовці, які перебувають у строю, приймають стройове положення, під час руху переходять на стройовий крок, а поза строем повертаються в бік начальника й приймають стройове положення.

Виконавчу команду (далі вказану великими літерами) подають після паузи гучно, уривчасто й чітко. Таку команду здійснюють негайно і точно.

Щоб привернути увагу підрозділу або окремого військовослужбовця в підготовчій команді, у разі потреби, називається підрозділ або військове звання військовослужбовця. Наприклад: "Взвод (3-й взвод), – **СТІЙ**"; "Солдат Левченко, – **обер-НИСЬ**".

Під час виконання прийомів зі зброєю у підготовчій команді можна зазначати назву зброї, наприклад: "Автомати – **на ГРУДИ**".

Гучність голосу під час подання команди змінюється залежно від ширини і глибини строю, рапорт віддають чітко, без різкого підвищення голосу.

Щоб припинити виконання прийому, подають команду "**ВІДСТАВИТИ**". За цією командою приймають положення, яке було до виконання прийому.

Під час навчання допускають виконання зазначених у Статуті стройових прийомів і рухів за розподілом, а також з допомогою підготовчих вправ, наприклад: "Автомат – на груди, за розподілом: роби – РАЗ, роби – ДВА, роби – ТРИ"; "Праворуч, за розподілом: роби – РАЗ, роби – ДВА".

Виконання команд "Ставай", "Рівняйсь", "Струнко", "Вільно"

Шикування військовослужбовців, підрозділів здійснюють за командою "**СТАВАЙ**". За цією командою треба швидко стати в стрій на визначені Статутом інтервал і дистанцію, підбори поставити разом, а носки розвести по лінії фронту на ширину стопи; дивитися прямо перед собою.

Стройове положення приймають за командою "**СТРУНКО**".

За цією командою потрібно триматися прямо, без напруження, підбори поставити разом, а носки розвести по лінії фронту на ширину стопи; ноги

в колінах випрямити, але не напружувати їх, груди підняти, а все тіло трохи подати вперед; живіт втягти; плечі розвернути; руки опустити так, щоб кисті, повернені долонями всередину, були збоку стегон, а напівзігнуті пальці торкалися стегна; голову тримати високо й прямо, не виставляючи підборіддя; дивитися перед собою; бути готовим до негайної дії.

Стройове положення на місці приймають без команди під час віддання й отримання наказу, доповіді, виконання Державного Гімну України, а також під час військового вітання й подання команд. За командою "**ВІЛЬНО**" потрібно послабити в коліні праву або ліву ногу, але не можна рушати з місця, треба бути уважним і не розмовляти.

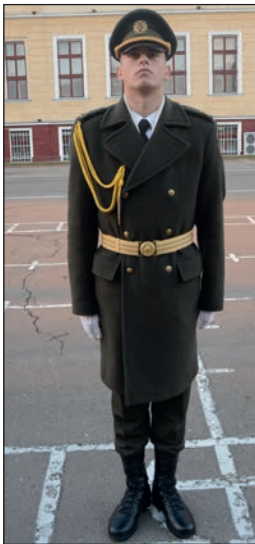

За команду **“ЗАПРАВИТИСЬ”**, не залишаючи свого місця в строю, потрібно поправити зброю, обмундирування та спорядження; у разі потреби вийти зі строю – звернутися за дозволом до безпосереднього начальника; можна розмовляти й курити тільки з дозволу старшого командира.

Перед команду **“ЗАПРАВИТИСЬ”** подають команду **“ВІЛЬНО”**.

Для зняття головних уборів подають команду **“Головні убори (головний убір) – ЗНЯТИ”**, а для надягання – **“Головні убори (головний убір) – НАДІТИ”**. У разі потреби поодинокі військовослужбовці знімають і надівають головні убори без команди.

Знятий головний убір потрібно тримати у лівій вільно опущеній руці кардою вперед.

Без зброї або зі зброєю в положенні “за спину” головний убір знімають і надягають правою рукою, а зі зброєю в положенні “на ремінь”, “на груди” і “до ноги” – лівою рукою. Якщо військовослужбовець з карабіном, то під час знімання головного убору в положенні “на плече” карабін попередньо беруть до ноги.

Стройове положення. Повороти на місці

Повороти на місці виконують за командами: **“Право-РУЧ”**, **“Півоберта право-РУЧ”**, **“Ліво-РУЧ”**, **“Півоберта ліво-РУЧ”**, **“Кру-ГОМ”** (**“Обер-НИСЬ”**).

Повороти виконують за командами: **“Кру-ГОМ”** (**“Обер-НИСЬ”**) – на півкола, **“Ліво-РУЧ”** – на чверть кола, **“Півоберта ліво-РУЧ”** – на одну восьму кола і проводять у бік лівої руки на лівому підборі й на правому носку; **“Право-РУЧ”** і **“Півоберта право-РУЧ”** – у бік правої руки на правому підборі й на лівому носку.

Повороти виконують на два рахунки: на “раз” військовослужбовці повертаються у визначений бік, зберігаючи правильне положення корпусу та не згинаючи ніг у колінах, переносять вагу тіла на ногу, що попереду, на “два” – найкоротшим шляхом приставляють другу ногу.

Рух стройовим і похідним кроком

Рух здійснюється кроком або бігом.

Нормальна швидкість руху кроком – 110–120 кроків за хвилину. Довжина кроку – 70–80 сантиметрів.

Нормальна швидкість руху бігом – 160–180 кроків за хвилину. Довжина кроку – 80–90 сантиметрів. Крок буває стройовий і похідний.

Стройовий крок застосовують під час проходження підрозділів урочистим маршем; виконання ними військового вітання під час руху; коли військовослуж-





бовець підходить до начальника та відходить від нього; виходить зі строю та повертається на місце, а також під час занять зі стройової підготовки.

Похідний крок застосовують у всіх інших випадках.

Рух стройовим кроком починають за командою **“Стройовим кроком – РУШ”**, а рух похідним кроком – за командою **“Кроком – РУШ”**.

За підготовчою командою слід подати корпус трохи вперед, перенести вагу тіла більше на праву ногу, зі збереженням стійкості; за виконавчою командою розпочати рух з лівої ноги повним кроком.

Під час руху стройовим кроком ногу з витягнутим уперед носком винести на висоту 15–20 сантиметрів від землі та поставити її твердо на всю стопу, піднімаючи водночас другу ногу.

Руками, починаючи від плеча, здійснювати рух біля тулуба: вперед – руки згинаються в ліктях так, щоб кисті піднімалися вище пряжки пояса на ширину долоні й на відстані долоні від тулуба до рівня ліктя; назад – до упору в плечовому суглобі. Пальці рук напівзігнуті.

Під час руху стройовим кроком голову та корпус тримати прямо, дивитися вперед.

Під час руху похідним кроком ногу виносити вільно, не відтягуючи носка, і ставити її на землю, як під час звичайної ходьби; руками здійснювати вільні рухи біля тулуба.

Під час руху похідним кроком за командою **“СТРУНКО”** потрібно перейти на стройовий крок, а за командою **“ВІЛЬНО”** – на похідний крок.

Рух бігом потрібно розпочинати за командою **“Бігом – РУШ”**.

Під час руху з місця за підготовчою командою корпус трохи подати вперед, руки напівзігнуті, лікті трохи відвести назад; за виконавчою командою почати біг з лівої ноги, руками вільно рухати вперед і назад у такт бігу.

Для переходу під час руху з кроку на біг за підготовчою командою руки напівзігнуті, лікті трохи відвести назад. Виконавчу команду подають одночасно з поставленням лівої ноги на землю. За цієї командою правою ногою слід зробити крок і з лівої ноги розпочати рух бігом.

Для переходу від бігу на крок подають команду **“Кроком – РУШ”**. Виконавчу команду подають одночасно з поставленням правої ноги на землю. За цієї командою слід зробити ще два кроки бігом і з лівої ноги розпочати рух кроком.

Позначення кроку (бігу) на місці здійснюють за командою **“На місці, кроком (бігом) – РУШ”** (під час руху – **“НА МІСЦІ”**).

За цієї командою крок потрібно позначати підніманням та опусканням ніг, а саме: ногу піднімати на 15–20 сантиметрів від землі й ставити її на зем-



лю від передньої частини стопи на всю підошву (під час бігу – на передню частину стопи); руками здійснювати рухи в такт кроку.

За командою **“ПРЯМО”**, яку подають одночасно з поставленням лівої ноги на землю, зробити правою ногою ще один крок на місці й з лівої ноги розпочати рух повним кроком (бігом).

Для припинення руху подають команду, наприклад: **“Солдате Петренко, – СТИЙ”**. За виконавчою командою, яку подають одночасно з поставленням правої або лівої ноги на землю, потрібно зробити ще один крок і, приставивши ногу, прийняти стройове положення.

Для переміщення окремих військовослужбовців на кілька кроків убік подають команду, наприклад: **“Солдате Гнатюк, – два кроки праворуч (ліворуч), кроком – РУШ”**. За цією командою військовослужбовець робить два кроки праворуч (ліворуч), приставляючи ногу після кожного кроку.

Для переміщення вперед або назад на кілька кроків подають команду, наприклад: **“Два кроки вперед (назад), кроком – РУШ”**. За цією командою слід зробити два кроки вперед (назад) і приставити ногу.

Під час переміщення праворуч, ліворуч і назад рухи руками не здійснюють.

Повороти під час руху. Виконання стройових прийомів і руху без зброї

Повороти під час руху кроком виконують за командами: **“Право-РУЧ”, “Півоберта право-РУЧ”, “Ліво-РУЧ”, “Півоберта ліво-РУЧ”, “Кругом – РУШ” (“Обернись”)**.

Для повороту праворуч і півоберта праворуч виконавчу команду подають одночасно з поставленням правої ноги на землю. За цією командою лівою ногою потрібно зробити крок, повернутися на носку лівої ноги, одночасно з поворотом винести праву ногу вперед і рухатися далі в новому напрямку.

Для повороту ліворуч і півоберта ліворуч виконавчу команду подають одночасно з поставленням лівої ноги на землю. За цією командою правою ногою слід зробити крок, повернутися на носку правої ноги, одночасно з поворотом винести ліву ногу вперед і рухатися далі в новому напрямку.

Для повороту кругом виконавчу команду подають одночасно з поставленням правої ноги на землю. За цією командою зробити ще один крок лівою ногою (на рахунок **“раз”**), витягти праву ногу на півкроку вперед, трохи ліворуч і, різко повернувшись у бік лівої руки на носках обох ніг (на рахунок **“два”**), рухатися далі з лівої ноги в новому напрямку (на рахунок **“три”**).

Під час поворотів рух руками здійснюють у такт кроку.

Повороти та півоберти праворуч і ліворуч під час руху бігом виконують за тими самими командами, що й під час руху кроком, поворотом на одному місці на два рахунки в такт бігу. Поворот кругом під час бігу здійснюють у бік лівої руки на одному місці на чотири рахунки в такт бігу.

Завдання для перевірки знань:

1. Дайте характеристику строю та його елементам.
2. Вкажіть обов'язки солдата перед шиккуванням і у строю.
3. Назвіть попередні та виконавчі команди.
4. Виконайте команди: **“Ставай”, “Рівняйсь”, “Струнко”, “Вільно”**.

Тема 2. СТРОЇ, ВІДДІЛЕННЯ. ШИКУВАННЯ ВІДДІЛЕННЯ В РОЗГОРНУТИЙ СТРІЙ

Розгорнутий стрій відділення може бути одношеренговий (однолава) або двошеренговий (дволава).

Шикування відділення в одношеренговий (однолаву) (двошеренговий (дволаву)) стрій проводять за командою **“Відділення, в одну шеренгу (однолаву) (у дві шеренги (дволаву)) – СТАВАЙ”**.

Прийнявши стройове положення і подавши команду, командир відділення стає обличчям у бік фронту шикування; відділення шикується згідно з штатом ліворуч від командира, як зображено на фото, за інтервалами і дистанціями, визначеними Статутом.



На початку шикування командир відділення виходить зі строю і стежить за шикуванням відділення. Відділення у кількості чотирьох осіб і менше завжди шикують у одну шеренгу (однолаву).

У разі потреби вирівняти відділення на місці подають команду **“РІВНЯЙСЬ”** або **“Ліворуч – РІВНЯЙСЬ”**.

За командою **“РІВНЯЙСЬ”** усі, крім правофлангового, повертають голову праворуч (праве вухо вище від лівого, підборіддя трохи підняте) і вирівнюються так, щоб кожен бачив груди четвертої особи, вважаючи себе першим. За командою **“Ліворуч – РІВНЯЙСЬ”** усі, крім лівофлангового, повертають голову ліворуч (ліве вухо вище від правого, підборіддя трохи підняте).

Під час рівняння військовослужбовці можуть трохи пересуватися вперед, назад або в той чи інший бік.

Після закінчення рівняння подають команду **“СТРУНКО”**, за якою всі військовослужбовці швидко повертають голову прямо.

Під час рівняння відділення після повороту його кругом у наступній команді вказують бік рівняння, наприклад: **“Праворуч (ліворуч) – РІВНЯЙСЬ”**.

За командами **“ВІЛЬНО”** та **“ЗАПРАВИТИСЯ”** на місці військовослужбовці повинні діяти так, як викладено в попередньому параграфі.

За командою **“Відділення, – РОЗІЙДИСЬ”** військовослужбовці виходять із строю. Для збору відділення подають команду **“Відділення, – ДО МЕНЕ”**, за якою військовослужбовці бігом збираються до командира і за його додатковою командою шикуються.

Шикування відділення в похідний стрій

Похідний стрій відділення може бути в колону по одному або в колону по два.

Шикування відділення в колону по одному (по два) на місці проводять за командою **“Відділення, в колону по одному (по два) – СТАВАЙ”**. При-



йнявши стройове положення і подавши команду, командир відділення стає обличчям у бік руху, а відділення згідно зі штатом шикується, як зображено на фото.

Відділення у складі чотирьох осіб і менше завжди шикується в колону по одному.

Перешиккування відділення з розгорнутого строю в колону проводять поворотом відділення праворуч за командою **“Відділення, – право-РУЧ”**. Під час повороту двошеренгового строю командир відділення робить півкроку праворуч.

Перешиккування відділення з колони в розгорнутий стрій проводять поворотом відділення ліворуч за командою **“Відділення, – ліво-РУЧ”**. Під час повороту відділення з колони по два командир відділення робить півкроку вперед.

Перешиккування відділення з колони по одному в колону по два проводять за командою **“Відділення, в колону по два, кроком – РУШ”** (під час руху – **“РУШ”**).

За виконавчою командою командир відділення (напрямний) іде півкроком, другі номери, вийшовши праворуч, у такт кроку займають свої місця в колоні; відділення рухається півкроком до команди **“ПРЯМО”** або **“Відділення, – СТІЙ”**.

Перешиккування відділення з колони по два в колону по одному проводять за командою **“Відділення, в колону по одному, кроком – “РУШ”** (під час руху – **“РУШ”**).

За виконавчою командою командир відділення (напрямний) іде повним кроком, всі інші – півкроком; із звільненням місця другі номери в такт кроку заходять за перші й рухаються далі повним кроком.

Для зміни напрямку руху колони подають команди: **“Відділення, правим (лівим) плечем вперед – РУШ”** – напрямний (напрямні) заходить (заходять) ліворуч (праворуч) до команди **“ПРЯМО”**, інші йдуть за ним (ними);

“Відділення, за мною – РУШ (бігом – РУШ)” – відділення йде за командиром;

“Відділення, кругом – РУШ” – відділення одночасно повертається кругом.

Розмикання і змикання відділення

Для розмикання відділення на місці подають команду **“Відділення, праворуч (ліворуч, від середини) розім-КНИСЬ”** або **“Відділення, праворуч (ліворуч, від середини) на (вказати кількість) кроків розім-КНИСЬ (бігом, розім-КНИСЬ)”**. За виконавчою командою всі військово-службовці, за винятком того, від якого здійснюється розмикання, поверта-



ються у вказаний бік, одночасно з приставленням ноги повертають голову в бік фронту строю і рухаються прискореним півкроком (бігом), дивлячись через плече на того, хто іде позаду, і не відриваючись від нього; після зупинки того, хто йде позаду, кожен робить ще стільки кроків, скільки їх визначено командою, та повертається ліворуч (праворуч).

Якщо інтервал не був визначений, розмикання проводять на один крок.

Під час розмикання від середини за командою вказують середнього.

Військовослужбовець, названий середнім, почувши своє прізвище, відповідає: “Я”, – витягує вперед ліву руку та опускає її.

Під час рівняння відділення зберігається інтервал, визначений для розмикання.

Для змикання відділення на місці подають команду **“Відділення, праворуч (ліворуч, до середини) зім-КНИСЬ (бігом, зім-КНИСЬ)”**. За виконавчою командою всі військовослужбовці, за винятком того, до кого призначене змикання, повертаються в бік змикання, після чого прискореним півкроком (бігом) підходять на визначений для зімкненого строю інтервал і з підходом самостійно зупиняються та повертаються ліворуч (праворуч).

Перешикуння відділення з однієї шеренги у дві й навпаки

Для перешикуння відділення з однієї шеренги у дві попередньо здійснюють розподіл на перший та другий за командою **“Відділення, на перший та другий – РОЗПОДІЛИСЬ”**.

Розподіл починається з правого флангу: кожний військовослужбовець, швидко повертаючи голову до військовослужбовця, який стоїть ліворуч від нього, називає свій номер і відразу повертає голову прямо; лівофланговий голову не повертає.

Перешикуння відділення на місці з однієї шеренги (однолави) у дві (дволаву) здійснюють за командою **“Відділення, у дві шеренги (дволаву) – ШИКУЙСЬ”**.

За виконавчою командою другі номери роблять лівою ногою крок назад, не приставляючи правої ноги, крок праворуч, щоб стати позаду перших номерів, і приставляють ліву ногу.

Для перешикуння відділення на місці із зімкненого двошеренгового (дволави) строю в одношеренговий (однолаву) стрій відділення попередньо розмикається на один крок, після чого подають команду **“Відділення, в одну шеренгу – ШИКУЙСЬ”**.

За виконавчою командою другі номери виходять на лінію перших, роблять лівою ногою крок ліворуч, не приставляючи правої ноги, крок уперед і приставляють ліву ногу.

Запитання для перевірки знань:

1. Як проводять шикуння відділення в одношеренговий (однолаву) (двошеренговий (дволаву)) стрій?
2. Яку команду подають для розмикання відділення на місці?
3. Як здійснюють перешикуння відділення з однієї шеренги у дві?
4. Як проводять перешикуння відділення з розгорнутого строю в колону?

ВОГНЕВА ПІДГОТОВКА

Вогнева підготовка – один із основних предметів бойової підготовки й складова частина польового вишколу підрозділів Збройних Сил та інших силових структур України. Мета вогневої підготовки – навчити особовий склад та підрозділи підтримувати озброєння в постійній бойовій готовності та вести ефективний вогонь для ураження противника в умовах сучасного бою в інтересах виконання поставлених бойових завдань.

Розділ “Вогнева підготовка” призначений навчити застосовувати штатну зброю для ураження різних цілей у бою і передбачає вивчення матеріальної частини зброї, основ, прийомів і правил стрільби, прийомів і правил метання ручних гранат, способів розвідки цілей та визначення дальностей до них, а також проведення стрільб.

Критерієм високої вогневої підготовки воїнів є вміння знищувати противника в бою з першого пострілу.

Тема 1. СТІЛЕЦЬКА ЗБРОЯ ТА ПОВЕДЖЕННЯ З НЕЮ

Історія розвитку стрілецької зброї

Офіційною датою виникнення вогнепальної зброї серед європейських народів вважають XIV ст., коли розвиток техніки дав змогу застосовувати порох (до середини XIX ст. це був димний порох) як засіб для метання. Використання енергії пороху для метання снарядів ознаменувало собою початок нової ери у військовій справі – з'явилась артилерія, і надалі, після її появи, у тому ж XIV ст., виникла окрема гілка артилерії – ручна вогнепальна зброя.

На Русі вогнепальна зброя також з'явилась у XIV ст., але точна дата появи не встановлена. Згідно з Галицьким часописом, “армати” на Русі з'явилися у 1389 р. “та от того часу урозуміли з них стріляти”. Але у Софійському часі згадується не лише про появу вогнепальної зброї, а вже її бойове застосування.

Перші зразки ручної вогнепальної зброї були вкрай недосконалі. Вони представляли собою порівняно короткі залізні або бронзові труби, скле-

пані з окремих смуг або викувані з цільного куска. Один кінець труби був закритий наглухо та інколи закінчувався стержнем. Заряджання та стрільбу здійснювали найпримітивнішим способом. У канал ствола засипали заряд пороху, потім туди вводили снаряд – залізу або свинцеву кулю. Стрілець брав зброю у руки та наводив на ціль, потім, підносячи вогонь (гніт або розпечений прут) до маленького отвору, запалював заряд. Як правило, запалював заряд помічник стрільця.

У XIV ст. ручна вогнепальна зброя суттєво не відрізнялась від артилерійських гармат і була тією ж гарматою, але зменшеною до таких розмірів, щоб можна було стріляти з рук. Цю зброю називали ручницями або гаківницями (від крюка, гака, що виступав знизу).

У XIV ст. з'явилися рушніці з гнutowим замком (на Заході – аркебузи, на Русі – ручні пищалі 12,5–18 мм калібру).

З першої чверті XV ст. у побудові ручної вогнепальної зброї з'явилися перші удосконалення – стволи стали більш подовженими, приклади вигнутими, затравочні отвори розміщуються не зверху, на лінії прицілу, а збоку.



Велике значення для розвитку стрілецької зброї мав перехід від ґнutowих до колесцових (кінець XV ст.) та ударно-кремєневих (XVI ст.) замків. Ця гладкоствольна дульнозарядна зброя проіснувала до XIX ст.

Перші зразки нарізної зброї були створені ще у XVI ст., але через складність виготовлення на озброєння потрапили лише у 60-х рр. XIX ст.

Винахід у першій половині XIX ст. ударного складу й капсуля, як засобу запалення метального заряду, паперового (у 60-х рр. – металевого) унітарного набою, удосконалення замків і створення затворів дали змогу переозброїти збройні формування нарізними казенно-зарядними карабінами і гвинтівками.

З появою нітрогліцеринового пороху з'являється напівавтоматична та автоматична зброя (кінець XIX ст.).

Класифікація сучасної стрілецької зброї

Розглядаючи класифікацію зброї, враховуючи й стрілецьку, потрібно пам'ятати, що:

- будь-яка зброя – це засіб нанесення противнику певного ураження;
- класифікація – умовна, тому що з розвитком та появою нових зразків зброї за призначенням, конструкцією та принципом дії з'являються нові елементи класифікації.

Сьогодні на озброєнні армій дуже велике розмаїття зразків стрілецької зброї. Для їх вивчення та оцінки можливостей за бойовим використанням потрібна класифікація, що допоможе звести все різноманіття зразків до визначених видів.

У класифікації, яку пропонуємо, види стрілецької зброї можна поділити за такими основними ознаками:

За призначенням:

бойова (військова) – суто для військового (бойового) використання;

поліцейська – для сил правопорядку;

мисливська – для мисливської промисловості;

цивільна – для самооборони;

спортивна – для спортивних змагань;

навчальна – для вивчення будови, способів застосування, але з якої не можна стріляти насправді;

навчально-тренувальна – для придбання початкових навичок стрільби.

За бойовими можливостями:

пістолет – короткоствольна стрілецька зброя для стрільби на короткі відстані, якою керує одна рука;

револьвер – короткоствольна стрілецька зброя з повертанням блока стволів або зарядних комор, для стрільби на короткі відстані, якою керує одна рука;

пістолет-кулемет – автоматична зброя, що використовує для стрільби пістолетні патрони;

“автомат” (автоматична гвинтівка, автоматичний карабін, автомат системи Калашникова) – ствольна автоматична стрілецька зброя для стрільби кулями, якою керують обидві руки з упором прикладу в плече;

рушниця – довгоствольна стрілецька зброя, гладкоствольна, нарізна або комбінована, в конструкції якої передбачена стрільба з використанням двох рук та упором у плече;

гвинтівка – одноствольна нарізна рушниця з гвинтовими нарізами для стрільби кулями (довжина ствола приблизно дорівнює 70 калібрам (50–60 см));

карабін – полегшена гвинтівка з вкороченим стволом (довжина ствола приблизно дорівнює 40–50 калібрам (30–40 см));

кулемет (ручний, станковий, великокаліберний) – довгоствольна автоматична стрілецька зброя для безпосередньої стрільби кулями з опори.

За джерелом енергії, яку використовують для викидання кулі (здійснення пострілу) зі ствола зброї:

вогнепальна – енергія порохових газів, які утворюються під час згорання заряду;

пневматична – енергія газів, які стиснуті;

механічна – потенційна сила пружних елементів (лук, арбалет, катапульта та ін.);

електрична – за принципом електромагнітної індукції.

За калібром:

малокаліберна – калібр зброї до 6,5 мм (арт. до 76 мм);

нормального калібру – від 6,5 мм до 9 мм (арт. 76–130 мм);

крупнокаліберна – понад 9 мм (арт. понад 130 мм).

За конструкцією стволів (за нарізами в каналі ствола):

гладкоствольна – ствольна зброя з гладким каналом ствола;

нарізна – ствольна зброя з нарізами в каналі ствола;

комбінована – багатоствольна зброя з комбінацією стволів з гладким і нарізними каналами. У перспективних зразках сучасної зброї застосовують принцип **полігональних стволів**, переріз каналу в яких виглядає як правильний багатокутник.

За ступенем автоматизації:

неавтоматична – перезарядження здійснюється вручну;

автоматична – зброя з повною автоматизацією перезарядження і здійснення пострілу;

самозарядна – автоматична зброя для поодинокі стрільби. Перезарядження, як правило, відбувається за рахунок енергії порохових газів заряду, стрілець здійснює тільки спуск.

За кількістю осіб, які обслуговують зброю:

групова – стрілецька зброя, яка обслуговується стрілецьким розрахунком або екіпажем (ручні, станкові, крупнокаліберні кулемети);

індивідуальна – стрілецька зброя, яку обслуговує один стрілець (пістолети, револьвери, гладкоствольні рушниці, карабіни, автомати, пістолет-кулемети).

Перспективні зразки стрілецької зброї Збройних Сил та інших силових структур України

Штурмові гвинтівки “Форт-221”, “Форт-224”.

Штурмові гвинтівки “Форт 221”, “Форт-224”, що є ліцензійною копією ізраїльської гвинтівки “Tavor-21”, виготовляють у м. Вінниця на військовому виробництві “ФОРТ”. Вони є одними з найсучасніших штурмових гвинтівок у світі.

Штурмові гвинтівки “Форт-221”, “Форт-224” – надійна й ефективна зброя, призначена для ведення прицільної одиночної або автоматичної стрільби для ураження живої сили противника на відстані до 500 м.

Штурмові гвинтівки вирізняються схемою “БУЛПАП”, коли магазин із патронами розташований позаду рукоятки зі спусковим гачком (пістолетної рукоятки). Завдяки такому вирішенню зменшились загальні габарити зброї, а довжина ствола дещо збільшилась, що сприяє значному підвищенню її точності.

Приклад гвинтівки розміщений на одній осі зі стволом, а центр мас зміщений ближче до плеча бійця, що дає змогу вести надточну стрільбу навіть довгими чергами.

Для зручності бійця є можливість переобладнання гвинтівки для правої та лівої руки, кріплення сучасних прицілів, коліматорів, а також іншого устаткування, яке значно підвищує бойову здатність військовослужбовця.

Завдяки широкому використанню сучасних матеріалів вдалося знизити вагу зброї. Зазначимо, що така зброя має надзвичайно високий рівень надійності.

Гвинтівки є автоматичною зброєю з магазинним живленням, повітряним охолодженням ствола і газовим двигуном автоматики.

Корпус зброї майже повністю виконаний з удароміцного пластику, разом з пістолетною рукояткою і спусковою скобою. У потрібних місцях він посилений сталевими вставками.

Газовідвідний вузол розміщений над стволом і повністю прихований корпусом зброї.

Живлення гвинтівок здійснюється з магазинів від гвинтівки М16, стандартною ємкістю 30 або 20 патронів.

Модель може бути укомплектована:

- тактичним ліхтарем;
- лазерним цілевказівником;
- оптичним прицілом з 3- або 4-кратним наближенням, приладом нічного бачення.

Штурмова гвинтівка “Форт-224” – вкорочена модифікація штурмової гвинтівки “Форт-221”, призначена для бійців спецпідрозділів.

Гвинтівка може бути укомплектована:

- тактичним ліхтарем;
- лазерним цілевказівником;
- оптичним прицілом з 3- або 4-кратним наближенням;
- приладом нічного бачення.



• Загальний вигляд 5,45 мм штурмової гвинтівки “Форт-221”



• Загальний вигляд 5,45 мм штурмової гвинтівки “Форт-224”

Бойові властивості стрілецької зброї ЗСУ (порівняльні характеристики)

Основні дані	"Форт-221"	"Форт-221"	"Форт-221"*	"Форт-224"*	"АК-74"
Калібр (мм)	5,56 x 45	5,56 x 45 5,45 x 39	5,56 x 45	5,45 x 39	5,45 x 39
Загальна довжина (мм)	645	725	700	585 (580)	940
Довжина ствола	380	465	468	330	415
Початкова швидкість польоту кулі	890 м/с	915 м/с	600 м/с	860 м/с (600 м/с)	900 м/с
Прицільна дальність (м)	500	500	500	500	1000
Маса з порожнім магазином	3,9	4,6	3,9	3,6	3,3
Маса зі спорядженим магазином	4,3	5,0	4,2	4,0 (3,9)	3,6
Місткість магазину	30	30	30	30	30
Нарізів	6	6	6	6	4

* Можливі модифікації.

Запитання для перевірки знань:

1. Яка класифікація стрілецької зброї за призначенням?
2. Яка класифікація стрілецької зброї за бойовими можливостями?
3. Яка класифікація стрілецької зброї за калібром?
4. Яке призначення 5,45 мм штурмової гвинтівки "Форт-221"?
5. Яке призначення 5,45 мм штурмової гвинтівки "Форт-224"?

5.45 ММ АВТОМАТИ КАЛАШНИКОВА

(АК-74, АКС-74, АК-74Н, АКС-74Н) та 5,45 мм ручні кулемети Калашникова (РПК-74, РПКС-74, РПК-74Н, РПКС-74Н)

Призначення та бойові властивості автомата (кулемета)

5,45 мм автомат Калашникова, що є індивідуальною зброєю, та 5,45 мм ручний кулемет Калашникова, що є зброєю механізованого відділення, призначені для знищення живої сили й ураження вогневих засобів противника. Для ураження противника в рукопашному бою до автомата приєднують багнет.

Для стрільби і спостереження в умовах природного нічного освітлення до автоматів АК-74Н, АКС-74Н і кулеметів РПК-74Н, РПКС-74Н приєднують нічний стрілецький приціл універсальний (НСПУ).

Для стрільби з автомата (кулемета) застосовують патрони зі звичайними (зі сталевим осереддям) і трасуючими кулями.

Із автомата (кулемета) ведуть автоматичний або поодинокий вогонь. Автоматичний вогонь є основним видом вогню, який ведуть короткими (до 5 пострілів) і довгими (із автомата до 10, із кулемета – до 15 пострілів) чергами і безперервно. Подавання патронів при стрільбі здійснюють із коробчатого магазину ємністю: у автомата – на 30 патронів, у кулемета – на 45 патронів. Магазины автомата і кулемета взаємозамінні.

Прицільна дальність стрільби з автомата (кулемета) – 1000 м. Найбільш дійсний вогонь по наземних цілях: у автомата – на відстані до 500 м; у кулемета – на відстані до 600 м; по літаках, вертольотах, парашутистах – з автомата та кулемета на відстані до 500 м. Зосереджений вогонь із автоматів і кулеметів по наземних групових цілях ведуть на дальності до 1000 м.

Дальність прямого пострілу: у автомата по грудній фігурі – 440 м, по ростовій фігурі – 625 м; у кулемета по грудній фігурі – 460 м, по ростовій фігурі – 640 м.

Темп стрільби – близько 600 пострілів за хвилину.

Бойова швидкострільність: під час стрільби чергами з автомата – до 100, з кулемета – до 150 пострілів за хвилину; під час стрільби поодинокими пострілами з автомата – до 40, з кулемета – до 50 пострілів за хвилину.

Вага автомата без багнета зі спорядженими патронами пластмасовим магазином: АК-74 – 3,6 кг; АК 74Н – 5,9 кг; АКС74 – 3,5 кг; АКС-74Н – 5,8 кг. Вага багнета з піхвами – 490 г.

Вага кулемета зі спорядженими патронами магазином: РПК-74 – 5,46 кг; РПК-74Н – 7,76 кг; РПКС-74 – 5,61 кг; РПКС-74Н – 7,91 кг.



а



б

- Загальний вигляд 5,45 мм автомата Калашникова:

а – з постійним прикладом (АК-74);
б – із прикладом що складається (АКС-74)*

* Додаткові літери у скороченого найменування автомата (кулемета) означають: "Н" – з нічним прицілом; "С" – із прикладом, що складається.



а



б

- Загальний вигляд 5,45 мм ручного кулемета Калашникова:
а – з постійним прикладом (РПК-74);
б – із прикладом, що складається (РПКС-74)

Поняття про будову автомата (кулемета) і роботу його частин

Автомат складається із таких основних частин і механізмів:

- ствола зі ствольною коробкою, прицільним пристроєм, прикладом і пістолетною рукояткою;
- кришки ствольної коробки;
- затворної рами з газовим поршнем;
- затвора;
- зворотного механізму;
- газової трубки із ствольною накладкою;
- ударно-спускового механізму;
- ців'я;
- магазина.

Крім того, в автомата є дульне гальмо-компенсатор і багнет, а в кулемета – полум'ягасник і сошка.

До комплекту автомата (кулемета) входять: приладдя, ремінь і сумка (у кулемета – дві сумки) для магазинів. До комплекту автомата (кулемета) з прикладом, що складається крім вищенаведеного входить чохол для автомата (кулемета) з кишенею для магазина, а до комплекту автомата (кулемета) з нічним прицілом входить також нічний стрілецький приціл універсальний (НСПУ).

Принцип дії. Автоматична дія автомата (кулемета) базується на використанні частини енергії порохових газів, що відводяться з каналу ствола до газового поршня затворної рами.

Під час пострілу частина порохових газів, що рухають кулю, поринає через отвір у стінці ствола в газову камеру, тисне на передню стінку газового поршня і відкидає поршень та затворну раму із затвором у заднє положення. Під час відходу затворної рами назад здійснюється відпирання каналу ствола, затвор виймає із патронника гільзу і викидає її назовні, затворна рама стискає зворотну пружину і зводить курок (ставить його на взвод автоспуска).

У попереднє положення затворна рама із затвором повертається під дією затворного механізму, затвор при цьому досилає черговий патрон із магазина в патронник і запирає канал ствола, а затворна рама виводить шептало автоспуска з-під зводу автоспуска курка. Курок стає на бойовий взвод. Запирання затвора здійснюється обертанням навколо повздовжньої осі праворуч, внаслідок чого бойові виступи затвора входять за бойові упори ствольної коробки.

Якщо перевідник встановлено на автоматичний вогонь, то стрільба буде продовжуватися, доки натиснутий спусковий гачок і в магазині є патрони.

Якщо перевідник встановлено на поодинокий вогонь, то після натискання на спусковий гачок буде здійснено лише один постріл; для здійснення наступного пострілу потрібно відпустити спусковий гачок і натиснути на нього знову.

Призначення, будова частин і механізмів автомата

Ствол визначає напрямок польоту кулі. Всередині ствол має канал із чотирма нарізами, що йдуть зліва вгору направо. Нарізи надають кулі обертового руху. Проміжки між нарізами називають полями. Відстань між двома протилежними полями (за діаметром) називається калібром каналу ствола; в автомата (кулемета) він дорівнює 5,45 мм. У казенній частині канал гладенький і зроблений за формою гільзи; ця частина каналу слугує для розміщення набоя і називається патронником. Перехід від патронника до нарізної частини каналу ствола називається кульним входом.

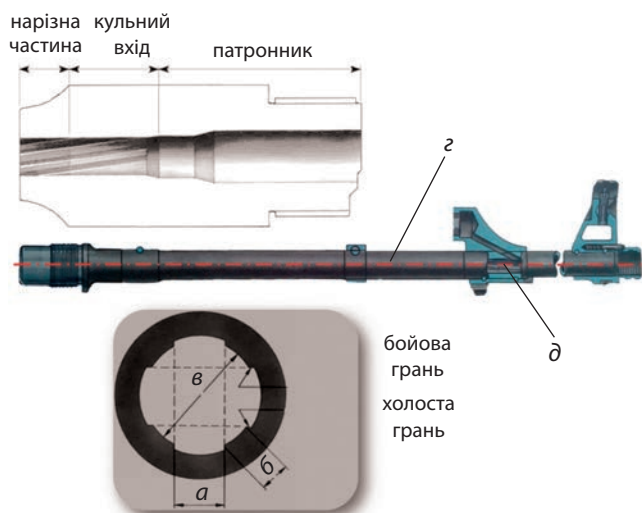

бойова
грань
холоста
грань

• Ствол:

а – наріз ствола; *б* – поле каналу ствола;
в – калібр ствола; *г* – вісь каналу ствола;
д – канал ствола

Зовні ствол має основу мушки в автомата з різьбою (у кулемета – різьба на дульній частині) для нагвинчування у автомата дульного гальмо-компенсатора (у кулемета – полум'ягасника) і втулки для стрільби холостими набоями, газовідвідний отвір, газову камеру, з'єднувальну муфту, колодку прицілу і на казенному зрізі виріз для зачеплення викидача. Основа мушки, газова камера і колодка прицілу закріплені на стволі за допомогою штифтів. Ствол через штифт з'єднаний зі ствольною коробкою і від неї не відділяється.

У кулемета, натомість, на передній частині ствола є основа сошки для приєднання сошки до ствола з отвором для шомпола і кільце з провушиною для збільшення надійності кріплення шомпола.

Дульний гальмо-компенсатор автомата призначений для підвищення влучності бою і зменшення енергії віддачі. Гальмо-компенсатор має дві

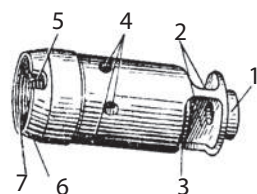

а

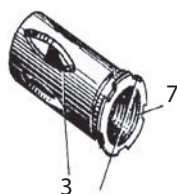

б

• Дульний гальмо-компенсатор та полум'ягасник
а – дульний гальмо-компенсатор; *б* – полум'ягасник;
1 – вінчик; 2 – вікна; 3 – щілина; 4 – компенсаційні отвори;
5 – виїмка для фіксатора; 6 – скіс;
7 – внутрішній наріз



• Ствольна коробка

камери: передню і задню (з круглим отвором у них для вильоту кулі). Передня камера має вінчик, на який одягають кільце багнета при примиканні його до автомата, прямокутний паз, в який входить виступ багнета, і два вікна для виходу порохових газів.

Ствольна коробка слугує для з'єднання частин і механізмів автомата (кулемета), для забезпечення закривання каналу ствола затвором і замикання затвора. У ствольній коробці розміщується ударно-спусковий механізм.

До ствольної коробки прикріплені: приклад з антабкою, пістолетна ручка і пускова скоба з застібкою магазина. В автоматів (кулеметів) з нічними прицілами до лівої бічної стінки прикріплена планка для приєднання нічного прицілу.

Прицільний пристрій призначений для наведення автомата (кулемета) під час стрільби по цілях на різні відстані і складається із прицілу та мушки.

Приціл складається із колодки прицілу, пластинчатої пружини, прицільної планки і хомутика.

Колодка прицілу має: два сектори для надання прицільній планці певної висоти; провушини для кріплення прицільної планки; отвори для штифта і замкача газової трубки; всередині – гніздо для пластинчатої пружини і порожнини для затворної рами; на задній стінці – напівкруглий виріз для кришки ствольної коробки. Колодка прицілу одягнута на ствол і закріплена штифтом.

Пластинчатая пружина розміщується у гнізді колодки прицілу й утримує прицільну планку в заданому положенні.

Прицільна планка має гривку з прорізом для прицілювання і вирізи для утримання хомутика в установленому положенні через застібки з пружиною. На прицільній планці (в автомата – згори, в кулемета – згори і знизу) нанесена шкала з поділками від 1 до 10; цифри шкали позначають відстані стрільби в сотнях метрів.

На автоматі, крім цього, на прицільній планці нанесено літеру "П" (постійна установка прицілу, приблизно відповідає прицілу 4 (відстань стрільби 440 м)).

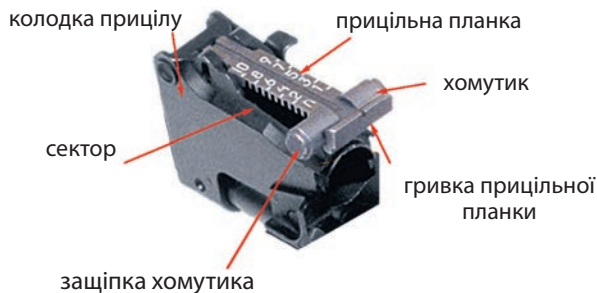

• Прицільний пристрій:
а – приціл; б – мушка

У кулемета прицільна планка має гніздо для цілика і риску; на стінці гнізда цілика нанесено шкалу з поділками від 1 до 10, кожна з яких відповідає двом тисячним відстані стрільби.

Цілик у кулемета має гривку з прорізом для прицілювання, гвинт із маховичком, пружину, шайбу і штифт.

Хомутик одягнутий на прицільну планку й утримується у цьому положенні застібкою. Застібка має зуб, який під дією пружини заважає у виріз прицільної планки.

Мушка в'винчена в полозок, який закріплений у основі мушки. На полозкові й на основі мушки нанесено риски, які виявляють положення мушки.

Кришка ствольної коробки запобігає забрудненню частин і механізмів, розміщених у ствольній коробці. З правого боку вона має виріз для проходу гільз, що викидаються назовні, і для руху ручки затворної рами, ззаду – отвір для виступу направляючого стержня зворотного механізму.

Затворна рама з газовим поршнем приводить у дію затвора та ударно-спусковий механізм.

Затвор призначений для до-силання набою у патронник, зами-кання каналу ствола, розбивання капсуля і виймання із патронника гільзи (набою). Він складається із остова, ударника, викидача з пружиною і віссю, шпильки.

Зворотний механізм повер-тає затворну раму з затвором у переднє положення і складається із повертальної пружини, направляючого стержня, рухомого стержня і муфти.

Газова трубка зі ствольною накладкою складається із газової трубки, передньої і задньої з'єднаних муфт, ствольної накладки, металевого напівкільця і пластинчастої пружини. Газова трубка має направляючі ребра і скеровує рух газового поршня. Переднім



• Кришка ствольної коробки

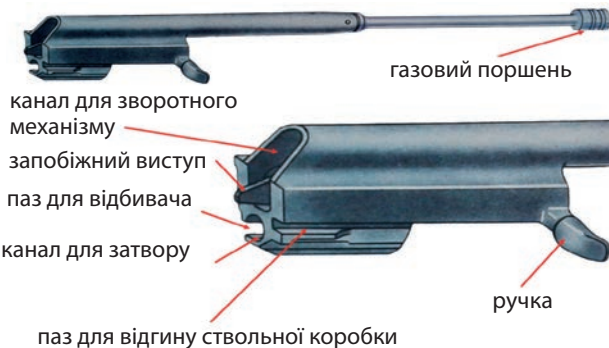

• Затворна рама з газовим поршнем



• Затвор:

а – загальний вигляд; б – будова затвора; в – остов затвора

кінцем газова трубка одягнена на патрубок газової камери. Ствольна накладка запобігає отриманню автоматником опіків рук під час стрільби.

Ударно-спусковий механізм слугує для спуску курка з бойового взведення із взведення автоспуску, нанесення удару по ударнику, забезпечення ведення автоматичного чи поодинокого вогню, припинення стрільби, для запобігання пострілів при незачиненому затворі й допомагає поставити автомат на запобіжник.

Ударно-спусковий механізм розміщений у ствольній коробці, де кріпиться трьома взаємозамінними вісями, і складається із курка з бойовою пружиною, уповільнювача курка з пружиною спускового гачка, шептала поодинокого вогню з пружиною, перевідника і трубчатої осі. Курок із бойовою пружиною слугує для нанесення удару по ударнику. На куркові є бойове взведення, взведення автоспуску, цапфи та отвори для осі. Бойова пружина одягнена на цапфи курка і своєю петлею діє на курок, а кінцями – на прямокутні виступи спускового гачка. Уповільнювач курка сповільнює рух курка вперед для покращення точності бою при веденні автоматичного вогню зі стійких положень. Він має передній і задній виступи, отвір для осі, пружину і заціпку.

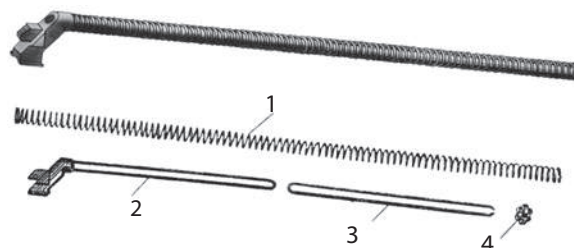

• Зворотний механізм:

1 – повертальна пружина; 2 – направляючий стержень; 3 – рухомий стержень; 4 – муфта



• Газова трубка зі ствольною накладкою

Перевідник призначений для встановлення автомата (кулемета) на автоматичний чи одиночний вогонь, а також на запобіжник. Він має сектор із цапфами, які розміщуються в отворах стінок ствольної коробки.

Нижнє положення перевідника відповідає встановленню його на оди-

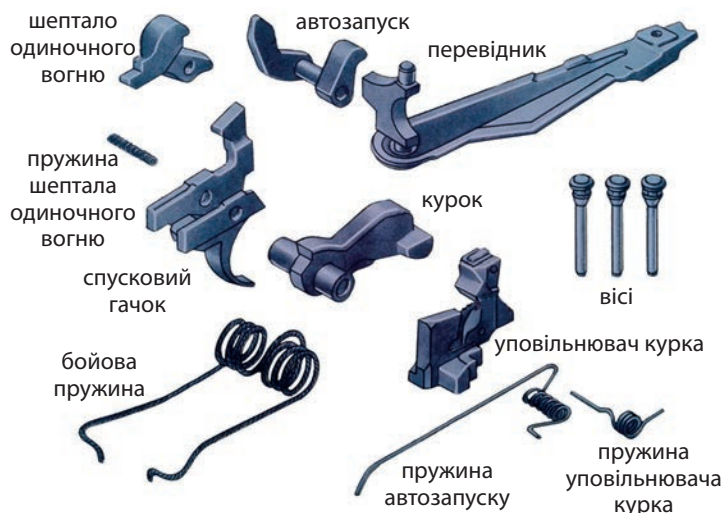

• Частини ударно-спускового механізму

ночний вогонь "ОД", середнє – на автоматичний вогонь "АВ" і верхнє – на запобіжник. Спусковий гачок допомагає утримувати курок на бойовому взведенні або спускати, він має фігурний виступ, отвір для осі, прямокутні виступи і хвіст. Своїм фігурним виступом він утримує курок на бойовому взведенні. Шептало одиночного вогню слугує для утримання курка після пострілу в крайньому задньому поло-

женні, якщо при веденні одиночного вогню спусковий гачок не відпустили. Шептало розміщене на одній осі зі спусковим гачком, має пружину, отвір для осі й виріз, в який входить сектор перевідника при веденні автоматичного вогню і стопорить шептало. Крім цього, виріз обмежує повертання сектора вперед, якщо перевідник поставили на запобіжник. Автоспуск допомагає автоматично вивільнити курок із взведення автоспуску під час стрільби чергами, а також запобігає спуску курка при незачиненому затворі. Він має шептало для утримання курка на взведенні автоспуску, важіль для повороту автоспуску виступом затворної рами при підході її в переднє положення і пружину.

На одній осі з автоспуском знаходиться його пружина. Коротким кінцем вона з'єднана з автоспуском, а її довгий кінець проходить вздовж лівої стінки ствольної коробки і входить у кільцеві проточки на осях автоспуску, курка і спускового гачка, утримуючи осі від випадання.

Цівка сприяє зручності дії і запобігає отриманню опіків рук автоматника.

Магазин призначений для розміщення патронів і подавання їх у ствольну коробку.

Багнет приєднують до автомата для ураження противника в рукопашному бою. Багнет використовують як ніж, пилку (для розпилювання металу) і ножиці (для розрізання дроту). Дроти освітлювальної мережі потрібно різати по-одному, знявши попередньо ремінь із багнета і підвісну з піхв. Розрізуючи дріт, потрібно стежити за тим, щоб руки не торкалися до металевих поверхонь багнета і піхв. **Не можна** робити проходи в електризованих дротяних загородженнях, застосовуючи багнет.

Багнет складається із леза і ручки.

Піхви призначені для носіння багнета на поясному ремені. Їх також разом із багнетом застосовують для розрізання дроту. Піхви мають підвіску з петлею, виступ-вісь, упор для обмеження повороту багнета при дії ним як ножицями. В середині піхв є пластинчата пружина з фіксатором для утримання багнета від випадання.

Особливості будови 5,45 мм ручного кулемета Калашникова (РПК-74).

Загальна будова кулемета РПК-74 майже така сама, як і в автомата АК-74, крім деяких винятків:

- РПК-74 має сошку;

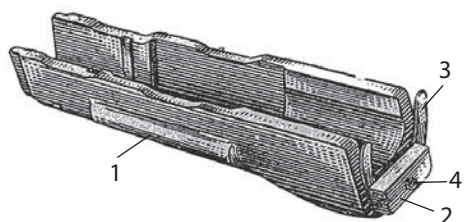

• Цівка:

- 1 – упор для пальців; 2 – виступ;
- 3 – пластинчата пружина; 4 – отвір для шомпола



• Магазин

- **призначення основних частин та механізмів**
- прицільний пристрій складається з прицілу і мушки
- приціл (РПК) складається із колодки прицілу, пластинчатої пружини, прицільної планки, цілика і хомутика



• Приціл РПК-74

- прицільна планка має цілик (0-02);
- на прицільній планці немає постійної установки прицілу "П", на зворотному боці також нанесена шкала з поділками від 1 до 10;
- РПК-74 має магазин ємністю 45 патронів;
- більша довжина ствола (590 мм, а в АК-74 – 415 мм);
- змінена форма приклада;
- на стволі встановлений не компенсатор, а полум'ягасник;
- зворотний механізм складається з направляючих трубки і стержня (в АК-74 – направляючий і рухомий стержні).

Запитання та завдання для перевірки знань:

1. Яке призначення 5,45 мм автомата Калашникова АК-74?
2. Які бойові властивості 5,45 мм Калашникова АК-74?
3. Опишіть загальну будову 5,45 мм Калашникова АК-74.
4. Назвіть особливості будови кулемета РПК-74.

Розбирання і збирання автомата (кулемета)

Розбирання автомата (кулемета) може бути неповним і повним. Неповне розбирання – для чищення, змащування та огляду автомата (кулемета) повне – для чищення при сильному забрудненні автомата (кулемета) після того, як він був під дощем чи в снігу, і під час ремонту. Дуже часто розбирати автомат недоцільно, оскільки це прискорює зношування частин і механізмів.

Розбирання і збирання автомата (кулемета) здійснюють на столі або чистій підкладці; частини і механізми складають за порядком розбирання. Потрібно з ними поводитись обережно, не класти одну частину на іншу і не застосовувати надмірних зусиль і різких ударів. Під час збирання автомата (кулемета) потрібно звірити номери на його частинах; у кожного автомата (кулемета) номер на ствольній коробці повинен відповідати номерам на газовій трубці, затворній рамі, затворі, кришці ствольної коробки та інших частинах.

Навчання розбиранню і збиранню на бойових автоматах (кулеметах) дозволене лише у виняткових випадках і з дотриманням особливої обережності з частинами і механізмами.

Порядок неповного розбирання автомата (кулемета):

1. Від'єднайте магазин. Утримуючи автомат лівою рукою за шийку приклада або ців'я, правою рукою обхопіть магазин, натискаючи великим пальцем на защіпку, подайте нижню частину магазину вперед і від'єднайте його.

Щоб перевірити, чи нема патрона в патроннику, опустіть перевідник донизу, поставте його в положення "АВ" чи "ОД"; відведіть ручку затворної рами назад, огляньте патронник, відпустіть ручку затворної рами і спустіть курок із бойового взведення.

Розбираючи автомат (кулемет) з нічним прицілом, після від'єднання магазину, від'єднайте нічний приціл – відведіть ручку затискного пристрою вліво і назад, зсовуючи приціл назад, від'єднайте його від автомата (кулемета).

2. Вийміть пенал належності з гнізда приклада. Утопіть пальцем правої руки кришку гнізда так, щоб пенал під дією пружини вийшов із гнізда; відкрийте пенал і вийміть із нього протирку, йоржик, викрутку та виколотку.

В автомата з прикладом, що складається, пенал носять у кишені сумки для магазинів.

3. Від'єднайте шомпол. Відтягніть кінець шомпола від ствола так, щоб його головка вийшла з-під упора на основі мушки, і вийміть його.

4. Від'єднайте від автомата дульний гальмо-компенсатор, від кулемета – полум'ягасник. Утопіть викруткою фіксатор дульного гальмо-компенсатора (полум'ягасника). Зверніть дульний гальмо-компенсатор (полум'ягасник) із різьбового виступу основи мушки (зі ствола), обертаючи його проти годинникової стрілки.

Якщо дульний гальмо-компенсатор (полум'ягасник) надто туго обертається, то дозволено здійснювати його відвертання за допомогою виколотки (шомпола), вставленої у вікна гальмо-компенсатора (щілини полум'ягасника).

5. Від'єднайте кришку ствольної коробки. Лівою рукою обхопіть шийку приклада, великим пальцем цієї руки натисніть на виступ направляючого стержня зворотного механізму, правою рукою припідніміть вверх задню частину кришки ствольної коробки і від'єднайте кришку.

6. Від'єднайте зворотний механізм. Утримуючи автомат лівою рукою за шийку приклада, правою подайте вперед направляючий



• Від'єднання магазину



• Перевірка, чи немає патрона в патроннику



• Виймання пенала з гнізда приклада



• Виймання шомпола

стержень зворотного механізму до виходу його п'ятки із повздовжнього паза ствольної коробки; припідніміть задній кінець напрямного стержня і вийміть зворотний механізм із каналу затворної рами.

7. Від'єднайте затворну раму з затвором. Продовжуючи утримувати автомат лівою рукою, правою відведіть затворну раму назад до кінця, припідніміть її разом із затвором і від'єднайте від ствольної коробки.

8. Від'єднайте затвор від затворної рами. Візьміть затворну раму в ліву руку затвором догори і правою рукою відведіть затвор назад, поверніть його так, щоб ведучий виступ затвора вийшов із фігурного вирізу затворної рами, і виведіть затвор вперед.

9. Від'єднайте газову трубку зі ствольною накладкою. Утримуючи автомат лівою рукою, правою надягніть пенал приладдя прямокутним отвором за виступ замкача газової трубки, поверніть замкач від себе до вертикального положення і зніміть газову трубку з патрубку газової камери.



• Від'єднання від автомата дульного гальмо-компенсатора



• Від'єднання затворної рами з затвором



• Від'єднання кришки ствольної коробки



• Від'єднання зворотного механізму



• Від'єднання затвора від затворної рами



• Від'єднання газової трубки зі ствольною накладкою

Порядок збирання автомата (кулемета) після неповного розбирання:

1. Приєднайте газову трубку зі ствольною накладкою. Утримуючи автомат лівою рукою, правою насуньте газову трубку переднім кінцем на патрубок газової камери: щільно притисніть задній кінець ствольної накладки до ствола і поверніть за допомогою пенала приладдя замикач на себе до входження його фіксатора у виїмку на колодці прицілу.

2. Приєднайте затвор до затворної рами. Візьміть затворну раму в ліву руку, а затвор – у праву і вставте його циліндричною частиною у канал рами, поверніть затвор так, щоб його ведучий виступ увійшов у фігурний виріз затворної рами, і просуньте затвор вперед.

3. Приєднайте затворну раму з затвором до ствольної коробки. Візьміть затворну раму в праву руку так, щоб великий палець утримував затвор у передньому положенні. Лівою рукою обхопіть шийку приклада, правою введіть газовий поршень у порожнину колодки прицілу і просуньте затворну раму вперед настільки, щоб відгини ствольної коробки увійшли в пази затворної рами, легким зусиллям притисніть її до ствольної коробки і просуньте вперед.

4. Приєднайте зворотний механізм. Правою рукою введіть зворотний механізм у канал затворної рами; стискаючи зворотну пружину, подайте напрямний стержень вперед і, опустивши дещо донизу, введіть його п'яту в повздовжній паз ствольної коробки.

5. Приєднайте кришку ствольної коробки. Вставте кришку ствольної коробки переднім кінцем у напівкруглий виріз на колодці прицілу; натисніть на задній кінець кришки долонею правої руки вперед і донизу так, щоб виступ напрямного стержня зворотного механізму увійшов у отвір кришки ствольної коробки.

6. Спустіть курок із бойового взведення і поставте на запобіжник. Натисніть на спусковий гачок і підніміть перевідник вверх до кінця.

7. Приєднайте до автомата дульне гальмо-компенсатор, до кулемета – полум'ягасник. Наверніть дульне гальмо-компенсатор (полум'ягасник) на різьбовий виступ основи мушки (на ствол) до упору. Якщо паз дульного гальмо-компенсатора (полум'ягасника) не співпав із фіксатором, потрібно відвернути дульне гальмо-компенсатор чи полум'ягасник (не більше одного оберту) до збігу пази з фіксатором.

8. Приєднайте шомпол.

9. Вкладіть пенал у гніздо приклада. Складіть у пенал протирку, йоржик, викрутку і виколотку та зачиніть його кришкою, вкладіть пенал дном у гніздо приклада й утопіть його так, щоб гніздо зачинилося кришкою. В автоматів із складним прикладом пенал вкладають у кишеню сумки для магазинів.

10. Приєднайте магазин до автомата (кулемета). Утримуючи автомат лівою рукою за шийку приклада чи ців'є, правою введіть у вікно ствольної коробки зачіп магазину і поверніть магазин на себе так, щоб зачіпка зайшла за опорний виступ магазину.

5,45 мм бойові патрони

Загальні відомості про будову патронів.

Боєприпасами до стрілецької зброї є унітарні (які заряджають в один (латин. unitas – єдиний) прийом) патрони, тобто патрони, в яких куля, пороховий заряд і капсуль з'єднані в єдине ціле за допомогою гільзи.

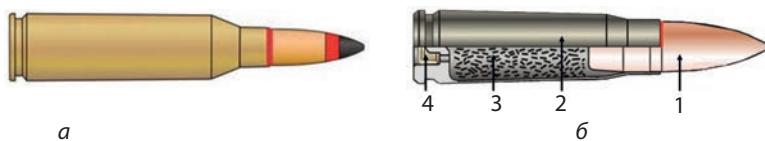

• Унітарний патрон:

a – загальний вигляд; б – у розрізі:

1 – куля, 2 – гільза, 3 – пороховий заряд, 4 – капсуль

Унітарні патрони дають змогу досягнути високої швидкострільності та усунення під час пострілу прориву порохових газів через казенну частину ствола. Основні бойові властивості, а особливо бойову ефективність стрілецької зброї визначають ствол зброї і патрон. Настильність траєкторії польоту кулі, убивча, пробивна і запалювальна дія по цілі повністю залежать від характеристик патрона. Патрон впливає на конструктивні особливості зброї та її габарити. Неправильно вибраний патрон може звести нанівець всі технічні переваги зброї. Патрон – це основа. Прийняття на озброєння патрона – це військово-виробнича політика будь-якої держави на багато років уперед. Зброю виготовляють під патрон, а не патрони – під зброю (у виняткових випадках створюють патрон і зброю разом – комплекс зброї). Тому до патронів висувають жорсткі вимоги, а саме:

- вони повинні мати хороші балістичні показники (початкову швидкість, відповідну дальність і настільну траєкторію польоту кулі) та забезпечувати безвідмовність роботи зброї в будь-яких умовах;
- вони повинні мати якомога меншу вагу (впливає на боєзапас і його транспортування) та габарити (зручність подачі патрона і розміри зброї), зберігаючи при цьому найкращі властивості зброї;
- при тривалому зберіганні вони не повинні втрачати своїх балістичних властивостей та бути безпечними під час зберігання на складі, а також в обігу;
- вони повинні бути простими за будовою, виготовлені з недефіцитних матеріалів (дешевизна виробництва патронів), забезпечувати збереження міцності кулі під час руху її в каналі ствола та під час польоту. Зокрема, не повинно відбуватися мимовільне руйнування гільзи;
- 5,45 мм патрони випускають із звичайними і трасуючими кулями. Основна частина трасуючої кулі пофарбована в зелений колір. Для імітації стрільби застосовують холості (без кулі) патрони, стрільбу якими ведуть із застосуванням спеціальної втулки.

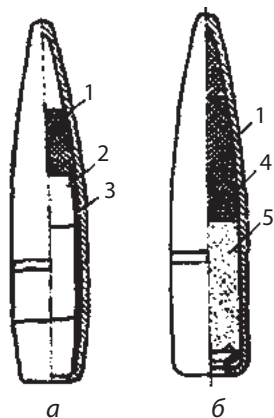

• Кулі:

a – куля зі сталевим осереддям; б – трасуюча;

1 – оболонка;

2 – сталеве осереддя;

3 – свинцева сорочка;

4 – осереддя (свинцеве);

5 – трасуючий склад

Звичайна куля (мал., а) призначена для ураження живої сили ворога, розміщеної відкрито і за перешкодами, які пробивають кулею.

Трасуюча куля (мал., б) також призначена для ураження живої сили ворога. Зокрема, під час польоту кулі в повітрі її трасуючий склад, що горить, на відстанях стрільби до 800 м залишає світловий слід, який дає змогу здійснювати коректування вогню і цілевказівку.

В оболонці трасуючої кулі в головній частині розміщене осердя, а в донній – шашка пресованого трасуючого складу. Коли здійснюється постріл, полум'я від порохового заряду запалює трасуючий склад, який під час польоту кулі залишає слід, що світиться.

Гільза призначена для з'єднання всіх частин набою, запобігання порохового заряду від зовнішнього впливу і для усунення прориву порохових газів у бік затвора. Вона має корпус для розміщення порохового заряду, дульце для закріплення кулі і дно. Ззовні біля дна гільзи зроблена кінцева проточка для зачепу викидача. На дні гільзи є гніздо для капсуля, ковадло і два затравлювальних отвори.

Пороховий заряд надає кулі поступального руху. Він містить порох сферичного зернування.

Капсуль призначений для запалювання порохового заряду. До його складу входять латунний ковпачок впресованого в нього ударного складу і фольгове кільце, яке прикриває ударний склад.

5,45 мм патрони запаковують у дерев'яні ящики. До ящика кладуть дві герметично зачинені металеві коробки по 1080 патронів у кожній; патрони в коробках запаковані в картонні пачки по 30 штук. Загалом у ящику вміщено 2160 патронів.

РОБОТА ЧАСТИН І МЕХАНІЗМІВ АВТОМАТА

Положення частин і механізмів до заряджання

Затворна рама з газовим поршнем і затвором під дно зворотного механізму знаходиться у крайньому передньому положенні, газовий поршень – у патрубку газової камери; канал ствола зачинений затвором. Затвор повернутий навколо повздовжньої осі праворуч, його бойові виступи розміщені у вирізах ствольної коробки – затвор закритий. Зворотна пружина має найменший стиск.

Важіль автоспуска під дією виступу затворної рами повернутий вперед і вниз.

Курок спущений і впирається у затвор. Ударник під дією курка подано вперед. Бойова пружина найменше стиснена і своєю петлею притискає курок до затвора, загнутими кінцями притискає прямокутні виступи спускового гачка до дна ствольної коробки, а хвіст спускового гачка знаходиться у передньому положенні.

Уповільнювач курка під дією своєї пружини переднім виступом притиснений до дна ствольної коробки.

Перевідник розміщений у крайньому верхньому положенні й зачиняє ступінчатий виріз у кришці ствольної коробки (перевідник стоїть на запобіжнику), сектор перевідника ввійшов у виріз шептала одиночного вогню і знаходиться над правим прямокутним виступом спускового гачка (зачиняє спусковий гачок).

Патрони в магазині під дією пружини підіймаються вгору до упору верхнім патроном у затворну раму.

Коли перевідник стоїть на запобіжнику, він закриває виріз кришки ствольної коробки й опиняється на шляху руху ручки затворної рами назад; сектор перевідника повертається вперед і стає над правим прямокутним виступом спускового гачка (закриває спусковий гачок).

РОБОТА ЧАСТИН І МЕХАНІЗМІВ ПІД ЧАС СТРІЛЬБИ

Робота частин і механізмів під час автоматичної стрільби

Для здійснення автоматичної стрільби потрібно поставити перевідник на автоматичний вогонь "АВ", якщо він не був поставлений під час заряджання, і натиснути на спусковий гачок.

Коли перевідник ставлять на автоматичний вогонь, його сектор вивільняє прямокутний виступ спускового гачка (відчиняє спусковий гачок) і залишається у вирізі шептала одиночного вогню. Спусковий гачок отримує можливість обертання навколо своєї осі, шептало одиночного вогню від повороту разом зі спусковим гачком утримує сектор перевідника.

Після натискання на хвіст спускового гачка його фігурний виступ виходить із зачеплення із бойовим зведенням курка. Курок під дією бойової пружини повертається на своїй осі та енергійно наносить удар по ударнику. Ударник бойком розбиває капсуль набою. Ударний склад капсуля набою загорається, полум'я через затравлювальні отвори на дні гільзи проникає до порохового заряду і запалює його. Здійснюється постріл.

Куля під дією порохових газів рухається по каналу ствола; як тільки вона проходить газовивідний отвір, частина газів поринає через цей отвір у газову камеру, тисне на газовий поршень і відкидає затворну раму назад. Відходячи назад, затворна рама (як і при відведенні її назад за ручку) переднім скосом фігурного вирізу повертає затвор навколо повздовжньої осі й виводить його бойові виступи з-за бойових упорів ствольної коробки – здійснюється відчинення затвора і відчинення каналу ствола, виступ затворної рами звільнює важіль автоспуску, він під дією пружини дещо піднімається вгору, а шептало автоспуску притискається до передньої площини курка. До цього часу куля вилетить із каналу ствола.

Після вильоту кулі з каналу ствола автомата порохові гази потрапляють у задню камеру дульного гальмо-компенсатора, розширюються і, виходячи через компенсаційні отвори, створюють реактивну силу, яка відхиляє дульну частину автомата в бік, протилежний розташуванню отворів (ліворуч, донизу). Частина порохових газів, ударяючись у передні стінки задньої і передньої камер, зменшує віддачу. Звук пострілу зменшується завдяки зустрічі газів, що виходять із щілин задньої камери, з газами, відбитими від передньої стінки передньої камери.

Затворна рама з затвором за інерцією продовжує рух назад; гільза, яку утримує зачеп викидача, наштовхується на відбиваючий виступ ствольної коробки і викидається назовні.

Далі, як і під час заряджання, робота частин і механізмів, за винятком курка та уповільнювача, здійснюється так само. Курок стає на верхній виступ шептала автоспуску й утримується на ньому під час повертання затворної рами з затвором у переднє положення. Після того як затвор подасть верхній патрон у патронник, канал ствола і затвор закриваються, затворна рама, продовжуючи рух уперед, виводить шептало автоспуску з-під взведення автоспуску курка. Курок під дією бойової пружини повертається і б'є по застібці уповільнювача курка; уповільнювач повертається назад, підставляє під удар курка передній виступ; внаслідок цих ударів

по уповільнювачу рух курка вперед дещо уповільнюється, що дає змогу стволу після удару по ньому затворної рами з затвором прийняти положення, близьке до початкового, і цим покращити кучність бою. Після удару по попередньому виступу уповільнювача курок наносить удар по ударнику. Здійснюється постріл. Робота частин і механізмів автомата (кулемета) повторюється. Автоматична стрільба буде продовжуватися доти, доки відбуватиметься натискання на спусковий гачок і в магазині будуть патрони.

Для припинення стрільби потрібно відпустити спусковий гачок, який під дією бойової пружини повернеться і його фігурний виступ опиниться на шляху руху бойового взведення курка. Курок зупиняється на бойовому взведенні. Стрільба припиняється, але автомат залишається зарядженим, готовим надалі здійснювати автоматичну стрільбу.

Робота частин і механізмів під час стрільби одиночними пострілами

Для здійснення одиночного пострілу потрібно поставити на поодинокний вогонь "СД" і натиснути на спусковий гачок.

Коли перевідник ставлять з положення на запобіжник у положення на одиночний вогонь "ОД", сектор перевідника вивільняє прямокутний виступ спускового гачка (відчиняє спусковий гачок), повністю виходить із вирізу шептала поодинокного вогню і під час стрільби в роботі ударно-спускового механізму участі не бере.

Під час натискання на хвіст спускового гачка його фігурний виступ виходить із зачеплення з бойовим взведенням курка. Курок під дією бойової пружини обертається на своїй осі та енергійно б'є по ударнику. Здійснюється постріл. Після першого пострілу частини і механізми виконують ту саму роботу, що і при автоматичній стрільбі, але наступного пострілу не буде, тому що разом зі спусковим гачком повернулося шептало поодинокного вогню і його зачіп опинився на шляху руху бойового взведення курка. Бойове взведення курка зістрибне за шептало поодинокного вогню, а курок зупиниться у задньому положенні.

Для здійснення наступного пострілу потрібно відпустити спусковий гачок і знову натиснути на нього. Коли спусковий гачок буде відпущений, він під дією кінців бойової пружини повернеться разом із шепталом поодинокного вогню, вийде з зачеплення з боковим взведенням курка і вивільнить курок. Курок під дією бокової пружини б'є спочатку по застібці уповільнювача, потім по його передньому виступові та стає на бойове взведення. Під час натискання на спусковий гачок його фігурний виступ виходить із зачеплення з бойовим взведенням курка, й опрацювання частин і механізмів повториться. Здійсниться черговий постріл.

Запитання для перевірки знань:

1. Який порядок неповного розбирання автомата Калашникова АК-74?
2. Який порядок збирання після неповного розбирання автомата Калашникова АК-74?
3. Яка загальна будова патрона до автомата АК-74?

Догляд за автоматом (кулеметом), його зберігання

Автомат (кулемет) повинен бути справним і готовим до дії. Цього досягають своєчасним і вмілим чищенням і змащуванням та правильним зберіганням автомата (кулемета).

Чищення автомата (кулемета), що знаходиться у підрозділі, здійснюють:

- під час підготування до стрільби;
- після стрільби бойовими і холостими набоями – негайно по закінченні стрільби на стрільбищі (в полі) – чистять і змащують ствольну коробку, канал ствола, газову камеру, газовий поршень, затворну раму і затвор; кінцеве чищення автомата (кулемета) здійснюють після повернення зі стрільби і протягом наступних 2–3 діб щоденно;
- після наряду і занять у полі без стрільби – після повернення із наряду чи занять;
- у бойових умовах і на довготривалих навчаннях – щоденно в періоди затишання бою і під час перерв навчань – якщо автомат не застосовувався – до одного разу на тиждень.

Після чищення автомат (кулемет) змащують. Мастило наносять лише на добре очищену й суху поверхню металу відразу ж після чищення, щоб не допустити дію вологи на метал.

Чищення і змащування автомата (кулемета) здійснюють під безпосереднім керівництвом командира відділення. Командир відділення повинен визначити ступінь необхідного розбирання, чищення і змащування, перевірити справність, належність і якість матеріалів для чищення; правильність і якість здійсненої чистки і дати дозвіл на змащування і збирання; проконтролювати здійснене змащування і збирання автомата (кулемета).

Офіцери повинні періодично бути присутніми під час чищення автомата (кулемета) і оцінювати правильність виконання відповідних дій.

За казарменого чи табірною розміщення чищення автомата (кулемета) здійснюють у спеціально відведених місцях, на обладнаних для цієї мети столах, а в бойових умовах і на навчаннях – на чистих підкладках, дошках, фанері тощо.

На стрільбищі автомат після стрільби чистять у відведених для цього місцях спеціальним розчином чи розчином рідкого збройного мастила. Чищення автоматів (кулеметів) спеціальним розчином здійснюють лише під керівництвом офіцерів чи старших підрозділами.

Автомат, вичищений на стрільбищі рідким збройним мастилом, після повернення в казарму потрібно вичистити спеціальним розчином.

У польових умовах чищення і змащування автомата (кулемета) здійснюють лише рідкими збройними мастилами.

Для чищення і змащування автомата (кулемета) застосовують:

рідке збройне мастило – для чищення автомата (кулемета) і змащування його частин і механізмів при температурі повітря від + 5° С до – 50° С;

збройне мастило – для змащування каналу ствола, частин і механізмів автомата (кулемета) після їх чищення; це мастило застосовують при температурі повітря вище + 5° С;

спеціальний розчин (напр., РЧС – розчин чищення стволів) – для чищення каналів стволів та інших частин автомата (кулемета), на які діють порохові гази;

ганчір'я або спеціальний папір – для обтирання, чищення і змашування автомата (кулемета);

паклю (коротке льоноволокно), очищену від костриці, – лише для чищення каналу ствола.

Для зручності чищення пазів, вирізів та отворів можна застосовувати дерев'яні палички.

Категорично заборонено використовувати для чищення автомата (кулемета) абразивні матеріали (наждачний папір, пісок тощо).

Приладдя до автомата (кулемета) радянського зразка

Приладдя призначене для розбирання, збирання, чищення, змашування автомата (кулемета) і прискороного спорядження магазину патронами.

До приладдя належить: шомпол; протирка; йоржик; викрутка; виколотка; пенал; кришка; мастильниця; обойма; перехідник.

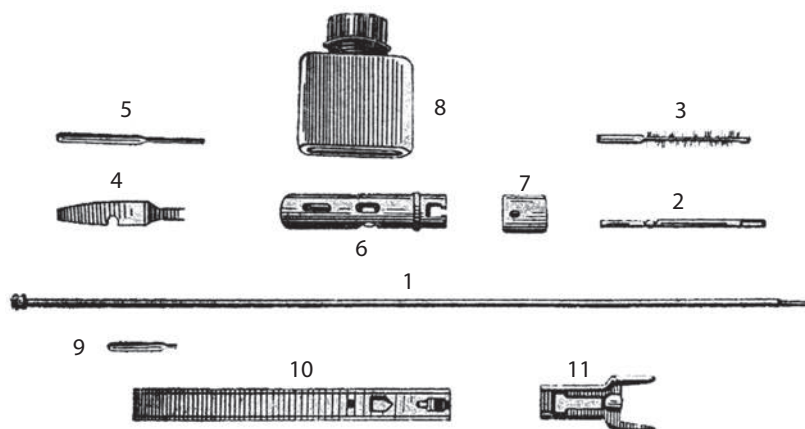

• Приладдя:

1 – шомпол; 2 – протирка; 3 – йоржик; 4 – викрутка; 5 – викрутка; 6 – пенал;
7 – кришка; 8 – мастильниця; 9 – виколотка; 10 – обойма; 11 – перехідник

Зберігання автоматів (кулеметів) і патронів

Відповідальність за зберігання автоматів (кулеметів) і патронів у підрозділі несе командир підрозділу.

Автомат зберігають завжди розрядженим, із від'єднаним магазином, знятим багнетом, спущеним курком, перевідником на запобіжнику, хомутком прицілу, встановленим в автоматі на поділці "П", в кулеметі – на поділці 1. Ноги сошки кулемета складені й закріплені пружинною застібкою. Автомат знімають із запобіжника лише перед зарядженням і стрільбою.

Автоматник (кулеметник) повинен завжди тримати автомат (кулемет) чистим і в повній справності, поводитись із ним обережно, дотримуючись правил техніки безпеки. Перевіряючи роботу ударно-спускового механізму, не потрібно здійснювати надмірних спусків курка.

При казармовому й табірному розташуванні автомат зберігають у піраміді, в особливому відділенні тієї ж піраміді зберігають магазини, сумки для магазинів, багнет у піхвах, мастильницю і чохол для автомата (кулемета) з прикладом, що складається, а також пенал для автомата зі складним прикладом. Сумку для магазинів, ремінь і чохол потрібно зберігати чистими і сухими.

При тимчасовому розташуванні в якому-небудь приміщенні автомат зберігають у сухому місці подалі від дверей, печей, нагрівальних приладів. У бойових умовах зброю тримають при собі (в руках).

Прямуючи на заняття і під час походу автомат, за статутом, переносять на ремені в положенні “на ремень” чи “за спину”, а кулемет – у положенні “на груди”. Ремень повинен бути підігнаним так, щоб автомат не вдарявся об тверді предмети спорядження. Автомат переносять із приєднаним магазином. Решта магазинів знаходиться у сумках. Автомат зі складеним прикладом переносять **і перевозять завжди зі складеним прикладом**, а кулемет зі складеним прикладом – з відкинутим прикладом. Складання приклада кулемета здійснюють лише під час десантування.

Під час перерв між заняттями, а також на привалах автомат знаходиться в автоматника (кулеметника) на ремені або в руках (кулемет можна поставити на сошку).

Пересуваючись на автомобілі чи бронетранспортері, автомат тримають між колінами прямовисно, а на БМП автомат може знаходитись в укладці. Пересуваючись на танку, автомат тримають у руках, зберігаючи його від ударів об броню.

Під час перевезень залізницею чи водним шляхом автомати (кулемети) встановлюють у спеціальній піраміді. Якщо вагон чи теплохід не обладнаний пірамідами, то автомат можна тримати в руках або покласти на полицю так, щоб він не міг впасти чи пошкодитись.

Для попередження роздуття чи розриву ствола заборонено будь-чим затуляти дуло. Потрібно ретельно оберігати його, щоб туди ніщо не потрапило. Якщо в дуло потрапила вода, треба перед початком стрільби відтягнути рухомі частини назад при положенні автомата (кулемета) дулом вниз і кілька разів трусонати автомат (кулемет); вода витече із дула.

Патрони потрібно зберігати в сухому місці, уникаючи потрапляння сонячного проміння.

Поводитись із набоями потрібно обережно, оберігати їх від пошкоджень, вологи і бруду. Змащувати патрони заборонено. Втрата боєприпасів – кримінальний злочин.

Запитання та завдання для перевірки знань:

1. Назвіть приладдя до автомата та їх призначення.
2. Який порядок чищення та змащування автомата?
3. Який порядок зберігання зброї і патронів у підрозділі?

Підготовка автомата (кулемета) до стрільби

Підготовку автомата (кулемета) до стрільби здійснюють з метою забезпечення його безвідмовної роботи. Автомат готують до стрільби під керівництвом командира відділення.

Для підготовки автомата (кулемета) до стрільби потрібно:

- здійснити чищення, оглянути автомат (кулемет) у розібраному стані й змастити його;
- оглянути автомат (кулемет) у зібраному стані;
- оглянути магазини.

Безпосередньо перед стрільбою потрібно прочистити насухо канал ствола (нарізну частину і патронник), оглянути патрони і спорядити ними магазини. Якщо автомат тривалий час перебував на морозі, то перед його зарядженням треба вручну декілька разів енергійно відтягнути назад і просунути затворну раму.

ВЕДЕННЯ ВОГНЮ З АВТОМАТА (КУЛЕМЕТА)

Стрільбу з автомата (кулемета) розподіляють на:

- приготування до стрільби;
- здійснення стрільби (пострілу);

Приготування до стрільби

Автоматник (кулеметник) готується до стрільби за командою або самостійно. На навчальних заняттях наказ для приготування до стрільби можуть подавати роздільно, наприклад: **“На рубіж відкриття вогню, кроком-РУШ”**, – і потім: **“Заряджай”**. Якщо потрібно, то перед наказом **“заряджай”** вказують положення для стрільби.

Для приготування до стрільби потрібно прийняти положення для стрільби і зарядити автомат (кулемет).

Для прийняття положення для стрільби лежачи потрібно: подати праву руку по ременю дещо вгору і, знімаючи автомат з плеча, підхопити його лівою рукою за спускову скобу і ствольну коробку, потім взяти автомат правою рукою за ствольну накладку й цівку дульною частиною вперед. Одночасно з цим зробити повний крок правою ногою вперед і трохи вправо. Схилиючись уперед, опуститися на ліве коліно й поставити ліву руку на землю поперед себе, пальцями вправо; потім, опираючись послідовно на стегно лівої ноги і передпліччя лівої руки, лягти на лівий бік і швидко повернутися на живіт, розкинувши злегка ноги в боки передньою частиною назовні, автомат покласти цівкою на долоню лівої руки.

Для прийняття положення для стрільби з коліна потрібно: взяти автомат у праву руку за ствольну накладку й цівку дульною частиною вперед і одночасно з цим, відставивши праву ногу вперед, опуститися на праве коліно і присісти на каблук; гомілка лівої ноги повинна залишатися у вертикальному положенні, а стегна – утворювати кут, близький до прямого; перекласти автомат за цівку в ліву руку, направивши його в бік цілі.

Для прийняття положення для стрільби стоячи потрібно: повернутися у півоберта праворуч стосовно напрямку на ціль і, не приставляючи лівої ноги, відставити її вліво приблизно на ширину плечей, як зручніше автомат-



- Порядок прийняття положення для стрільби з автомата лежачи



- Прийняття положення для стрільби з коліна



- Положення для стрільби стоячи

нику, розподіливши при цьому вагу тіла рівномірно на обидві ноги. Одночасно, подаючи праву руку по ременю дещо вгору, зняти автомат із плеча і, підхопивши його лівою рукою знизу за цівку і ствольну накладку, енергійно подати дульною частиною вперед, у бік цілі.

Для зарядження автомата потрібно:

- приєднати до автомата споряджений магазин, якщо він не був до нього приєднаним раніше;
- зняти автомат із запобіжника;
- поставити перевідник на потрібний вид вогню;
- енергійно відвести затворну раму назад до відмови і відпустити її;
- поставити автомат на запобіжник (перевести перевідник у крайнє верхнє положення, див. мал. нижче), якщо не потрібно негайно відкривати вогонь або не поступило наказу “Вогонь”, і перенести праву руку на пістолетну ручку.

Для спорядження магазина набоями потрібно: взяти магазин у ліву руку горловиною вгору і випуклою частиною боку вліво, а у праву руку – патрони кулями до мізинця так, щоб дно гільзи було дещо вище над великим і вказівним пальцями. Утримуючи магазин із невеликим нахилом вліво, натиском великого пальця вклавдїть патрони по одному під загини бічних стінок дном гільзи до задньої стінки магазина.

Для спорядження магазина набоями з обойми потрібно: взяти магазин у ліву руку, правою рукою приєднати до нього перехідник так, щоб його загини ввійшли у відповідні пази на горловині магазина; тримаючи магазин у лівій руці, правою рукою вставити обойму з набоями в перехідник, патрони мають бути спрямовані кулями вгору; натискаючи вказівним пальцем правої руки на корпус гільзи (біля дна) верхнього набою і пропускаючи обойму між середнім і вказівним пальцями, втопити патрони в магазин: вийняти із перехідника порожню обойму, вставити нову обойму з набоями і доспорядити магазин; зняти з магазина перехідник. Застосування обойми прискорює спорядження магазина патронами.

Здійснення пострілу

Вогонь із автомата (кулемета) ведуть за наказами або самостійно – залежно від поставленого завдання.

У команді на відкриття вогню вказують: кому стріляти, ціль, приціл, цілик і точку прицілювання. Наприклад, автоматнику або кулеметнику: **“Борець Петренко, по спостерігачу, чотири, під ціль – вогонь!”**, **“Відділення, по колоні, п’ять, у пояс – вогонь!”**

Для здійснення стрільби (пострілу) потрібно:

- встановити приціл і цілик;
- встановити перевідник на потрібний вид вогню;
- прикласти, прицілитись, спустити курок;
- утримувати автомат (кулемет) під час стрільби.

Для встановлення прицілу потрібно: наблизивши автомат до себе, великим і вказівним пальцями правої руки стиснути застібку хомутика і пересунути хомути до зміщення його переднього зрізу з рискою (**насічкою**) під відповідною циф-



• Автомат встановлений на запобіжник

рою на прицільній планці. Встановлення прицілу в кулеметі можна здійснювати і за шкалою, нанесеною на зворотній (нижній) частині прицільної планки.

Для встановлення цілика потрібно відтягнути маховичок гвинта цілика дещо вправо та обертанням його змістити риску під прорізом гривки з потрібною **насічкою**.

Для встановлення перевідника на потрібний вид вогню потрібно, натискаючи великим пальцем правої руки на виступ перевідника, повернути перевідник униз: до першого клацання – для ведення автоматичного вогню (АВ), до другого – для ведення одиночного вогню (ОД).

Для прикладання автомата потрібно: спостерігаючи за ціллю, вперти приклад у плече таким чином, щоб відчувати щільне прилягання до плеча всього затильника; вказівний палець правої руки (першим суглобом) покласти на спусковий гачок: нахилити голову трохи вперед і, не напружуючи шиї, праву щоку притиснути до приклада.

Автомат можна утримувати лівою рукою за цівку або за магазин, а правою – за пістолетну ручку.

Лікті під час прикладання потрібно поставити на землю у найбільш зручне положення (приблизно на ширину плечей із положення лежачи та з окопу стоячи або з коліна).

Для прицілювання потрібно заплющити ліве око (якщо ведучим є праве око), а правим дивитися через проріз прицілу на мушку так, щоб вона опинилась посередині прорізу, а вершина її була нарівні з верхніми краями гривки прицільної планки, тобто взяти "рівну мушку".

Затримуючи дихання на видиху, переміщенням ліктів, а якщо потрібно, корпуса і ніг, підвести рівну мушку до точки прицілювання, одночасно з цим натискаючи на спусковий гачок, першим суглобом вказівного пальця правої (лівої) руки.

Під час прицілювання потрібно стежити за тим, щоб гривка прицільної планки займала горизонтальне положення.

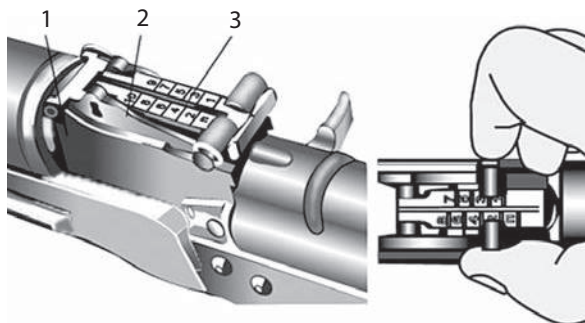

- Встановлення прицілу автомата Калашникова:
1 – колодка прицілу; 2 – сектор;
3 – прицільна планка



- "Рівна мушка".



а



б

- Встановлення перевідника на потрібний вид вогню:
а – для ведення автоматичного вогню; б – для ведення одиночного вогню

Для спуску курка потрібно, міцно утримуючи автомат і затамувавши дихання, продовжувати плавно натискати на спусковий гачок доти, доки курок непомітно для автоматника (кулеметника) не спуститься з бойового взведення, тобто поки не прозвучить постріл.

Якщо під час прицілювання “рівна мушка” значно відхилилася від точки прицілювання, потрібно, не підсилюючи і не послаблюючи натиску на спусковий гачок, уточнити наведення і знову збільшити натиск на спусковий гачок.

Під час спускання курка не потрібно надавати значення легким коливанням “рівної мушки” біля точки прицілювання. Бажання дотиснути спусковий гачок у момент найкращого зміщення рівної мушки з точкою прицілювання, як правило, приводить до смикання за спусковий гачок і до неточного пострілу. Якщо автоматник (кулеметник), натискаючи на спусковий гачок, відчує, що він не може більше не дихати, потрібно, не збільшуючи і не зменшуючи натиску пальцем на спусковий гачок, поновити дихання, знову затримавши його на видиху, уточнити наведення і продовжувати натискати на спусковий гачок.

Під час ведення вогню, особливо чергами, потрібно міцно утримувати приклад притиснутим до плеча, не змінюючи положення ліктів і зберігаючи “рівну мушку” під точкою прицілювання. Після кожної черги (пострілу) потрібно швидко поновити правильність прицілювання. Під час стрільби з положення лежачи зброю можна вpirати магазином у ґрунт. Під час стрільби безперервним вогнем по широкій цілі потрібно плавно переміщувати рівну мушку з одного флангу цілі до іншого.

Припинення стрільби

Припинення стрільби може бути тимчасовим і повним.

Для тимчасового припинення стрільби подають команду “**Стій**”, а під час стрільби у русі – “**Припинити вогонь**”.

Після цих команд автоматник (кулеметник) припиняє натискати на спусковий гачок, ставить автомат на запобіжник і, якщо потрібно, змінює магазин.

Для зміни магазину потрібно:

- від’єднати від автомата магазин;
- приєднати споряджений магазин.

Якщо в магазині були вистріляні всі патрони, то після приєднання спорядженого магазину до автомата (кулемета) потрібно зняти його із запобіжника, відвести затворну раму за ручку назад до відмови, відпустити її і знову поставити автомат (кулемет) на запобіжник.

Для повного припинення стрільби після команди “**Стій**” або “**Припинити вогонь**” подають команду “**Розряджай**”. За цим наказом, автоматник (кулеметник) ставить зброю на запобіжник, відтягує хомутик назад, встановлюючи в автоматі приціл на “П”, у кулеметі – приціл на 1 і цілик на 0, розряджає автомат, а в автоматі зі складним прикладом складає приклад. Під час стрільби з положення лежачи спускає приклад (задню частину ствольної коробки) на землю, а дульну частину автомата кладе на передпліччя лівої руки і далі діє згідно з обстановкою.

Під час стрільби з окопу автомат після розряджання можна покласти на бруствер окопу рукою затворної рами вниз.

Для розряджання автомата потрібно:

- від’єднати магазин;

- зняти автомат із запобіжника;
- повільно відвести затворну раму за ручку назад, вийняти патрон із патронника і відпустити затворну раму;
- натиснути на спусковий гачок (спустити курок із бойового взведення);
- поставити автомат на запобіжник, взяти його "на ремінь", якщо стрільба велась із положення стоячи, або покласти на землю, якщо стрільба велась із положення лежачи;
- вийняти патрони з магазину і приєднати його до автомата;
- підібрати патрон, який був вийнятий із патронника (якщо він випав).

Для виймання патронів із магазину потрібно взяти магазин у ліву руку горловиною вгору, опорним виступом до себе, правою рукою за допомогою набою, зсовуючи патрони по одному від себе, вийняти їх із магазину.

Після розряджання, якщо потрібно, командир подає команду: "Зброю – до огляду".

За цією командою потрібно:

- **у положенні лежачи:** від'єднати магазин і покласти його біля автомата (кулемета) горловиною до себе, зняти зброю із запобіжника, відвести за ручку затворну раму назад і повернути автомат (кулемет) дещо вліво; після огляду командиром патронника і магазину відпустити затворну раму вперед, спустити курок із бойового взведення (натиснути на спусковий гачок), поставити на запобіжник і приєднати магазин до автомата (кулемета);
- **у положенні стоячи (з коліна):** утримуючи автомат (кулемет) лівою рукою знизу за цівку, правою від'єднати магазин і перекласти його в ліву руку подавачем догори (випуклою частиною від себе), пальцями лівої руки притиснути магазин до цівки автомата (кулемета), зняти із запобіжника, відвести затворну раму назад і повернути автомат (кулемет) дещо вліво.

Після огляду командиром патронника і магазину потрібно відпустити затворну раму вперед, спустити курок із бойового взведення (натиснути на спусковий гачок), поставити автомат (кулемет) на запобіжник, приєднати магазин і взяти автомат у положення "на ремінь".

Запитання та завдання для перевірки знань:

1. Назвіть порядок підготовки автомата до стрільби.
2. Який порядок приготування до стрільби?
3. Який порядок здійснення пострілу?
4. Які дії повинен виконувати військовослужбовець після припинення стрільби, під час розряджання зброї?
5. Який порядок дій за командою: "Зброю до огляду"?

ЗАХОДИ БЕЗПЕКИ ПІД ЧАС ПОВОДЖЕННЯ З АВТОМАТОМ І ПАТРОНАМИ

Загальні положення

Під час поводження з автоматом потрібно суворо дотримуватись вимог безпеки. Перед початком занять перевірте, чи не заряджений автомат. Огля-

даючи автомат, спорядження і розрядку магазина, проявіть обережність, дотримуйтесь послідовності дій. Перед спуском курка ударно-спускового механізму автомата з бойового взведення додається кут піднесення. Категорично заборонено скеровувати автомат на людей, незалежно від того, заряджений він чи ні. Після занять автомат ставлять на запобіжник. Під час спорядження магазина навчальними патронами потрібно переконатися, чи немає серед них бойових. Не допускайте ударів по капсулю патрона. Заборонено використовувати патрони з осічкою з навчальною метою.

Вимоги безпеки під час проведення стрільб зі стрілецької зброї та гранатометів

Категорично заборонено:

- заряджати зброю бойовими та холостими набоями, а також бойовими та інертними гранатами до сигналу "Вогонь" (команди керівника, командира);
- скеровувати зброю на людей, у бік або в тил стрільбища, незалежно від того, заряджена вона чи ні;
- відкривати та вести вогонь: з несправної зброї, несправними боєприпасами або боєприпасами, які не передбачені таблицями стрільби для цієї системи; за межі небезпечних напрямків стрільби; якщо піднятий білий прапор на командному (дільничному) пункті та укриттях (бліндажах): по бліндажах, незалежно від того, перебувають у них люди чи ні, а також по інших спорудах (вишках, тригонометричних пунктах та декоративному обладнанню); після утикання гармати у ґрунт або перешкоду;
- залишати де-небудь заряджену зброю або передавати її іншим особам; залишати на вогневій позиції (місці для стрільби) індивідуальну зброю без команди керівника (командира);
- перебувати людям та розміщувати боєприпаси, горючі й вибухові речовини позаду РПГ та СПГ у секторі 90 та ближче 30 м;
- упирати казенний зріз ствола гранатомета в будь-які предмети або у ґрунт; використовувати гранати, які мають зовнішні пошкодження;
- знімати запобіжний ковпачок із головної частини підричника бойової гранати під час стрільби, коли йде дощ або сильний сніг;
- розташовувати під час стрільби з окопу казенний зріз ствола РПГ ближче 2 м, а СПГ – 7 м від задньої стінки окопу.

Стрільбу негайно припиняють, за командою керівника або самостійно кожен екіпаж (який стріляє), якщо:

- з'явилися люди, тварини і машини на мішеневому полі, низьколітні апарати, вертольоти над районом стрільби;
- впали снаряди (гранати) за межами безпечної зони або поблизу бліндажа, у якому перебувають люди, та втрачений зв'язок із бліндажем;
- надійшов встановлений сигнал з поста оточення про небезпеку продовження стрільби;
- піднятий білий прапор (ВСП, ліхтарі) на командному пункті;
- виникла пожежа на мішеневому полі та на території полігона;
- той, хто стріляє, втратив орієнтування.

МАЛОКАЛІБЕРНА ГВИНТІВКА

Загальна будова та бойові властивості – на прикладі гвинтівки ТОЗ-8М

Малокаліберна гвинтівка Тульського збройового заводу ТОЗ-8М призначена для початкового навчання стрільбі й тренування стрільців.



- Загальна будова малокаліберної гвинтівки ТОЗ-8М:
1 – ствол; 2 – ствольна коробка; 3 – затвор; 4 – спусковий гачок;
5 – прицільний пристрій; 6 – тильна кришка; 7 – приклад

Тактико-технічна характеристика ТОЗ-8М

Калібр ствола, мм	5,6
Довжина гвинтівки, мм	1113
Довжина ствола, мм	640
Довжина прицільної лінії, мм	587
Прицільна дальність, м	250
Найбільша дальність польоту кулі, м	1200
Убивча сила, м	800
Початкова швидкість польоту кулі, м/с	280
Швидкострільність, постр. на хв	10
Число нарізів	4
Вага, кг	3,12
Тип прицілу	Відкритий секторний

Призначення частин та механізмів гвинтівки

Ствол призначений для спрямування польоту кулі.

Ствольна коробка призначена для розміщення затвора та спускового механізму.

Затвор використовують для того, щоб надсилати патрон у патронник, закривати канал ствола, здійснювати постріл, викидати стріляну гільзу.

Спусковим механізмом здійснюють спуск курка з бойового взведення.

Прицільний пристрій слугує для спрямування гвинтівки в ціль і надання їй потрібного кута прицілювання.

Тильна кришка захищає очі стрілка від опіку, якщо відбувся прорив газу під час стрільби.

Приклад з'єднує усі частини гвинтівки, слугує для зручності під час стрільби; має шийку, цівку.

Зарядження гвинтівки:

- правою рукою відкрийте затвор і відведіть його назад;

- візьміть патрон за головку великим і вказівним пальцями правої руки і проштовхніть його вперед, щоб закраїна гільзи наштовхнулася на торець ствола;
- закрийте затвор.

Будова малокаліберного патрона

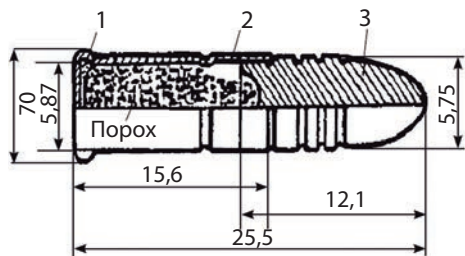

- Патрон 5,6 мм:

1 – ударна суміш; 2 – гільза; 3 – куля

Для стрільби з малокаліберної гвинтівки використовують так звані унітарні патрони. У них усі потрібні для стрільби елементи об'єднані в єдине ціле. Унітарний патрон складається з кулі для безпосереднього ураження цілі, порохового заряду, що є джерелом енергії, необхідної для випускання кулі зі ствола із визначеною швидкістю, капсуля-запальника для запалення пороху, гільзи, що є корпусом і об'єднує всі елементи патрона.

Запитання та завдання для перевірки знань:

1. Назвіть бойові властивості частин і механізмів малокаліберної гвинтівки.
2. Назвіть порядок заряджання малокаліберної гвинтівки.
3. Які основні заходи безпеки під час поводження з автоматом і патронами?

Мінно-вибухові пристрої.

Класифікація, принцип дії, алгоритм дій при виявленні

Використання вибухових пристроїв завжди було прийнятним для терористів. Можна заздалегідь у безпечний для себе момент закласти вибухівку, піти непоміченим, виконати завдання, залишитися живим, невідомим.

Дуже поширені замаху із застосуванням вибухових пристроїв проти бізнесменів, державних чиновників, кримінальних авторитетів, великої кількості людей.

Досвід свідчить про застосування вибухових пристроїв, що поділяються на такі групи:

1. Саморобні вибухові пристрої (СВП) – це вибухові пристрої, виготовлені непромисловим способом (у якому використаний хоча б один із елементів конструкції саморобного виготовлення або застосована непромислова, нерегламентована збірка).

Ознаки СВП:

- характерний вигляд штатних бойових припасів, навчально-імітаційних, сигнальних, освітлювальних, піротехнічних виробів чи їх елементів;
- наявність антен або приєднаних до них дротів;
- звуки, що лунають від предмета (цокання годинника, сигнали через певний проміжок часу, мигання індикаторної лампочки);
- наявність джерел живлення на механізмі або поряд із ним (батарейки, крони, акумулятори);
- шум, що лунає від предмета, або дим, що йде від нього;

- наявність у виявленому предметі запаху бензину, газу, розчинника, паливно-мастильних матеріалів, хімічних речовин;
- залишені без догляду предмети;
- припаркований біля будівлі автомобіль, власник якого невідомий, або державні номери незнайомі.

Класифікація СВП за конструктивними особливостями, а саме:

- за способом ініціювання вибуху:

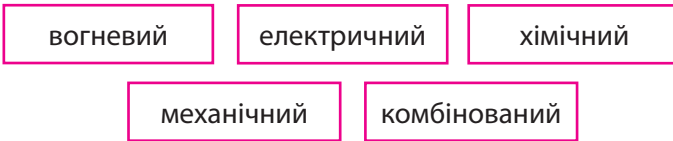

за місцем встановлення:



- на людях
- на шляху руху військ
- на місцевості
- на транспортно-му засобі
- на тваринах
- у будівлях

за призначенням:



- протипіхотні
- проти-транспортні
- об'єктові
- комбіновані

- за способом ураження:



- фугасні
- кумулятивні
- осколкові
- ударне ядро

- за типом датчика цілі:



2. Вибухові пристрої, виготовлені промисловим способом

• Протипіхотні міни:



- Протипіхотні міни, які постачає Російська Федерація до тимчасово окупованих територій України



- Маскування (трава, листя тощо)

ПФМ-1 і ПФМ-1С

Протипіхотна міна в зеленому, коричневому чи бежевому пластмасовому витягнутому корпусі, який складається з плоского балона і крила. Встановлюється на поверхню з касет засобами дистанційного мінування, РСЗВ або авіацією.



- ПФМ-1 і ПФМ-1С

ПМН

Протипіхотна міна в коричневому круглому пластмасовому корпусі з чорною гумовою кришкою. Встановлюється під поверхню або на поверхню.

Тип – натискна фугасна міна

Зусилля спрацювання	8-25 кг
Датчик цілі	Кришка 11 см
Вага міни	0,55 кг
Дія	Ампутація кінцівки, смерть
Виявлення	Візуально, щуп, міношукач
При виявленні	Позначити, обійти
Знешкодження	Не знешкоджується
Самоліквідація	Не самоліквідується
Знищення	Накладним зарядом

Тип – натискна фугасна міна

Зусилля спрацювання	8-25 кг
Датчик цілі	Корпус (балон) 5 x 5,5 см
Вага міни	0,08 кг
Дія	Пошкодження або ампутація кінцівки
Виявлення	Візуально, щуп, міношукач
При виявленні	Не наближатися, помітити, обійти
Знешкодження	Не знешкоджується
Самоліквідація	Тільки для мін з позначенням на крилі "С", самовільно через 1-40 годин після установки
Знищення	З автоматичної зброї, з укриття з відстані більше 30 м

ОЗМ-72

Протипіхотна міна в зеленому циліндричному металевому корпусі. Встановлюється під поверхню або на поверхню.

Тип – натяжна чи керована вистрибуюча осколкова міна

Зусилля спрацювання	0,3–10 кг
Датчик цілі	Розтяжка на одну чи дві сторони 2 x 15 м, чи розривний дріт 50–60 м, чи дистанційне керування
Вага міни	5 кг
Дія	Осколкове ураження в радіусі 25–30 м, біля 2500 елементів ураження
Виявлення (міна і розтяжка)	Візуально, щуп, міношукач
При виявленні	Позначити розтяжку, обійти. До мін з розривним датчиком не наближатися
Знешкодження	Не знешкоджується
Самоліквідація	Можлива для мін з розривним датчиком самовільно при розряді живлення

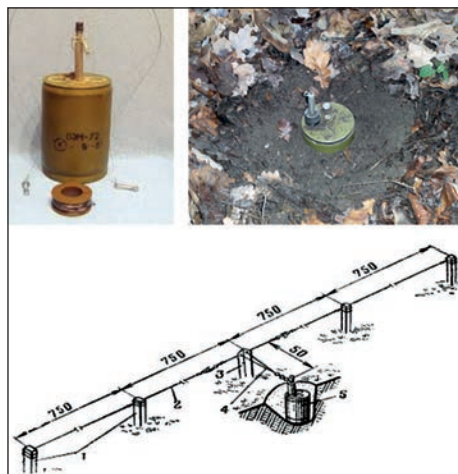

• ОЗМ-72

Знищення	Накладним зарядом. З автоматичної зброї, з укриття з відстані більше 60 м
----------	---

МОН-50 (та МОН-90)

Протипіхотна міна в зеленому чи коричневому прямокутному плоско-увігнутому пластиковому корпусі з металевими ніжками та кріпленням (МОН-90 тільки з кріпленням). Встановлюється над поверхнею.

Тип – натяжна чи керована спрямована осколкова міна

Зусилля спрацювання	0,3–10 кг
Датчик цілі	Розтяжка на одну чи дві сторони 2 x 15 м, чи розривний дріт 50-60 м, чи дистанційне керування
Вага міни	2 кг (12 кг)
Дія	Осколкове ураження у секторі 55 град радіусом 40–50 м (40 град та 60–90 м) біля 500 (2000) елементів ураження
Виявлення (міна і розтяжка)	Візуально, щуп, міношукач
При виявленні	Позначити розтяжку, обійти. До мін з розривним датчиком не наближатися

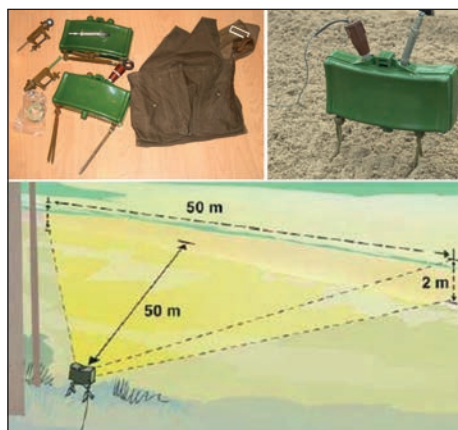

• МОН-50 (та МОН-90)

ТМ-62

Протитанкова міна в зеленому круглому металевому корпусі (ТМ-62М), в коричневому круглому пластмасовому корпусі (ТМ-62П), в зеленому круглому пластмасовому корпусі (ТМ-62ПЗ), в зеленому або сірому квадратному дерев'яному корпусі (ТМ-62Д). Встановлюється під поверхню або на поверхню.

Протитанкові міни:

•ТМ-62

Тип – натискна фугасна протигусенична міна

Зусилля спрацювання	150–550 кг
Датчик цілі	Детонатор діаметром 12 см, чи Г-подібна штанга висотою 30 см
Вага міни	10 кг
Дія	Руйнування 2–3 траків гусениці, катка, балансира
Виявлення	Візуально, щуп, міношукач
При виявленні	Позначити, обійти
Знешкодження	Може бути встановлена на невилучення
Самоліквідація	Не самоліквідується
Знищення	Накладним зарядом

ТМ-57

Протитанкова міна в зеленому круглому металевому корпусі. Встановлюється під поверхню або на поверхню.

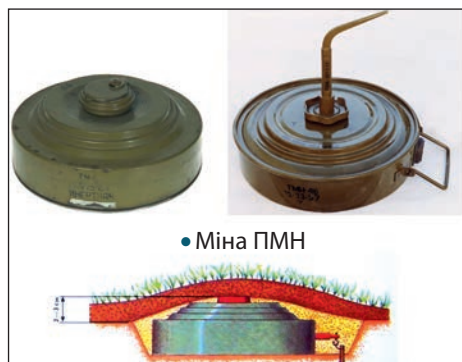
Тип – натискна чи керована фугасна протигусенична міна

• Міна ПМН

•ТМ-57

Зусилля спрацювання	200–500 кг
Датчик цілі	Детонатор та кришка діаметром 22 см, чи Г-подібна штанга висотою 30 см, чи дистанційне керування
Вага міни	9 кг
Дія	Руйнування 2–3 траків гусениці
Виявлення	Візуально, щуп, міношукач
При виявленні	Позначити, обійти
Знешкодження	Може бути встановлена на невилучення
Самоліквідація	Не самоліквідується
Знищення	Накладним зарядом

Міна-пастка (пастка) – вибуховий (невибуховий) пристрій, навмисно встановлений для нанесення втрат, вибух якого здійснюється при спробі: зрушити з місця чи скористатись тим чи іншим, на вигляд безпечним, предметом, наприклад, побутова техніка, озброєння та ін.:

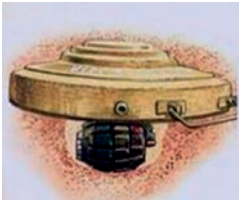

Алгоритм дій при виявленні СВП

Заходи попереджувального характеру:

- посилити пропускний режим при вході і в'їзді на територію закладу, пильнувати системи сигналізації і відеоспостереження;
- провести обходи території закладу і періодичну перевірку складських приміщень на предмет своєчасного виявлення вибухових пристроїв або підозрілих предметів;
- із працівниками цивільного захисту, правоохоронних органів організувати проведення спільних інструктажів і практичних занять із питань дій у випадку загрози або виникнення надзвичайних ситуацій.

Дії під час виявлення ВВП:

**Негайно повідомити
директора установи**

ограни	поліції	чергового управління
(102)		СБУ області



До прибуття правоохоронних органів

обмежити доступ до місця розташування ВВП	у разі потреби провести евакуацію згідно з затвердженими планами
---	--



Забезпечити

безперешкодний проїзд правоохоронних та рятувальних служб	присутність осіб, які виявили підозрілий предмет
---	--

Категорично заборонено:



торкатися предмета і пересувати його



користуватися засобами радіозв'язку, мобільними телефонами (вони можуть спровокувати вибух)



залити предмет рідиною, засипати ґрунтом або чимось його накривати

Потрібно пам'ятати:**Гранати**

Мінімальна безпечна відстань – 200 м

**Міни**

Мінімальна безпечна відстань для евакуації:
протипіхотні – 100 м
направленої дії – 300 м
протитанкові – 150 м

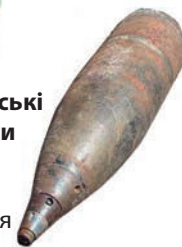
**Пакет 100x200**

Мінімальна безпечна відстань для евакуації – 300 м

**Ознаки підозрілих предметів:**

1. Залишені без нагляду предмети (коробки, валізи, пакети тощо), які не повинні бути в цих місцях.
2. Каністри, пляшки, інші ємності, з яких відчувається запах бензину, газу та інших нафтопродуктів.
3. Коробки, в які вмонтовані лампочки, перемикачі або дроти.
4. Предмети, на яких закріплені радіотелефони, пейджери, годинники та інші аналогічні пристрої.

Артилерійські боєприпаси

Мінімальна безпечна відстань для евакуації – 500–1200 м

Газові балони

Мінімальна безпечна відстань для евакуації – 100 м

**Дипломат**

Мінімальна безпечна відстань для евакуації – 500 м

**Саморобний вибуховий пристрій**

Мінімальна безпечна відстань для евакуації – 200 м

**Коробка 300x200x150**

Мінімальна безпечна відстань для евакуації – 350 м

Запитання та завдання для перевірки знань:

1. Визначте, що таке саморобні вибухові пристрої (СВП) та назвіть їх ознаки.
2. Яка класифікація СВП за конструктивними особливостями?
3. Визначте, що таке вибухові пристрої, виготовлені промисловим способом.
4. Що таке міна-пастка (пастка)?
5. Який алгоритм дій при виявленні СВП?

ТАКТИЧНА ПІДГОТОВКА

Тема 1. ОСНОВНІ РИСИ ЗАГАЛЬНОВІЙСЬКОВОГО БОЮ

Воєнне мистецтво – галузь воєнної науки, яка вивчає воєнні дії та організоване застосування військових формувань, озброєння і військової техніки у ході воєнних, антитерористичних, партизанських, миротворчих дій та збройної боротьби загалом.

Воєнне мистецтво розподілене на три складові елементи:



Тактика – найбільш масова галузь військового мистецтва. Давньогрецькою *тактика* – мистецтво шикування військ. Тактика охоплює теорію і практику підготовки і ведення бою.

Тактична підготовка є основою польового вишколу особового складу підрозділів і частин, їй підпорядковане вивчення всіх інших предметів бойової підготовки. Вона об'єднує в єдиний комплекс знання, вміння та навички, здобуті військовослужбовцями на заняттях із вогневої, технічної, інженерної, стройової і фізичної підготовки та інших навчальних предметів. Критерієм тактичної підготовки особового складу підрозділів і частин є перемога в бою.

Війна – складне суспільно-політичне явище, пов'язане з розв'язанням протиріч між державами, народами, національними і соціальними групами з переходом до застосування засобів збройної боротьби, що відбувається у формі бойових дій між їхніми збройними силами. За виразом видатного військового теоретика і реформатора прусського генерала Карла Філіпа Готліба фон Клаузевіца (1780–1831), "війна є продовженням політики іншими засобами".

На сьогодні визначають такі види війни:

Гібридна війна – війна, основним інструментом якої є створення державою-агресором у державі, що обрана для агресії, внутрішніх протиріч та

конфліктів з наступним їх використанням для досягнення політичних цілей агресії, які досягаються звичайною війною.

Типові компоненти гібридної війни:

- інформаційна війна, що створює внутрішні суспільні протиріччя;
- економічна війна, створення економічних проблем та порушення економічних зв'язків;
- підтримка кримінальних явищ, терористичних, радикальних та сепаратистських рухів;
- прагнення держави-агресора уникнути публічної участі в конфлікті, її намагання представити себе як миротворця, арбітра;
- намагання залучити до участі в конфлікті треті країни для створення пропагандистської "ширми";
- створення, підготовка та матеріально-технічне забезпечення незаконних збройних формувань, керівництво їх діями з узгодженням для досягнення власних цілей;
- локальне обмежене застосування власних збройних сил держави-агресора;
- неприхована агресія під приводом так званої миротворчої місії.

Гібридна війна характеризується легкістю та швидкістю переходу від партизанської та терористичної тактики до традиційних форм збройної боротьби або їх поєднанням. Яскравий приклад гібридної війни – дії Росії в Грузії, в Криму та на сході України.

Громадянська війна – військова боротьба за владу між громадянами одного суспільства чи країни або, рідше, між декількома країнами, утвореними на уламках раніше єдиної держави. Від повстань, бунтів, заколотів громадянська війна відрізняється масштабами та інтенсивністю військових дій. Громадянська війна характеризується тривалістю, значною кількістю жертв та витратою ресурсів. Під час громадянських війн сторони застосовують регулярні збройні сили, відповідно політично орієнтовані.

Женевські конвенції визначають критерії "збройних конфліктів неміжнародного характеру", куди входять громадянські війни: повстала сторона володіє частиною національної території; цивільні органи влади повсталого сторони фактично контролюють населення на визначеній території держави; повстала сторона повинна мати певне міжнародне визнання як одна зі сторін війни; уряд використовує регулярні війська для боротьби проти повсталих, організованих як збройна сила.

Беручи до уваги вищенаведені критерії, можна визначити поведінку Росії стосовно конфлікту на сході України – використання всіх методів інформаційної війни для переконання світового співтовариства в тому, що в Україні йде громадянська війна. До того ж, основні зусилля зосереджуються на переконуванні у відсутності будь-яких зв'язків із керівництвом ніким не визнаних "республік", постачання озброєння і військових матеріалів, безпосереднім керівництвом незаконних збройних формувань та участю своїх регулярних військ у бойових діях.

Вітчизняна війна – відповідь на неспровокований напад на своїй території з метою примушення ворога до звільнення захоплених територій. Важливою ознакою вітчизняної війни є активна участь у ній цивільного населення (добровольчі формування, партизанський рух тощо).

Справедлива війна – морально допустима війна, що відповідає певним критеріям:

- війна повинна бути оголошена з дотриманням юридичних норм;
- війна повинна носити оборонний характер задля захисту національного суверенітету і територіальної цілісності, безпеки громадян. Допускають ведення війни за межами своєї країни, якщо це відповідає її завданням;
- кінцевою метою війни повинен бути мир та безпека для всіх її учасників;
- переможець повинен проявляти великодушність до переможених, не допускати репресій щодо рядових її учасників та населення;
- така війна повинна бути останнім засобом, їй передують чіткий комплекс політичних, економічних і гуманітарних заходів з боку держави-ініціатора та міжнародних установ;
- війну не повинно заперечувати міжнародне співтовариство.

Тотальна війна – крайня форма збройного насильства. Тотальна війна не обмежена лише військовими цілями, вона призводить до масових втрат цивільного населення, руйнації економічного та культурного потенціалу країн-учасниць.

Основою збройної боротьби є воєнні дії. **Воєнні дії** – організоване застосування військ, сил і засобів для виконання військових завдань на суші, на морі, в повітрі, в космосі у таких формах:

Військова кампанія – етап війни, в процесі якої досягають її проміжної мети. До військової кампанії входить низка операцій. Прикладом військової кампанії є Африканська кампанія Німеччини в роки Другої світової війни.

Військова операція – дії стратегічними (оперативно-стратегічними) угрупованнями – фронтами (групами армій), арміями (армійськими корпусами) на театрі воєнних дій або на окремому напрямі у визначеному районі в обмежених часових рамках (Нормандська операція військ союзників з висадки в Європі (1944), Операція об'єднаних сил в Україні (2018)).

Битва – сукупність боїв, що переважно визначає результат військової операції. Битва характеризується обмеженнями в просторі й часі, залученням лише частини, навіть і значної, наявних на театрі воєнних дій або напрямі сил військ (битва за Фалуджу в Іраці в 2004 р.).

Бій – основна форма бойових дій підрозділів, частин і з'єднань – є сукупністю узгоджених за метою, завданнями, місцем і часом дій бойових формувань усіх видів збройних сил, формувань бойового, технічного і тилового забезпечення та маневру, що ведуться згідно з єдиним замислом і планом для виконання тактичних завдань.

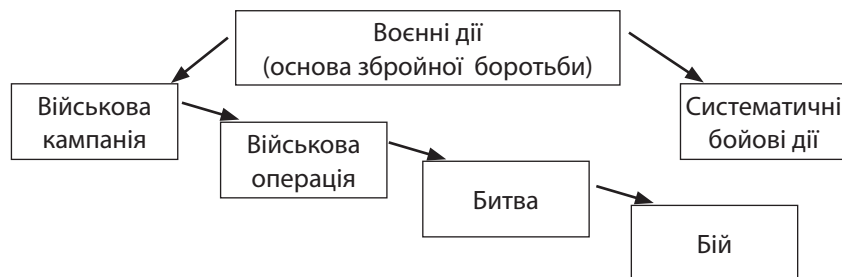

Систематичні бойові дії – одна з форм оперативного застосування родів військ, сил (ВПС, ППО, ВМС, ССО тощо). Бойові дії ведуть у проміжках між операціями з метою безперервного впливу на противника, скосування його дій та нанесення йому втрат.

Загальновійськовий бій – різновид бою, який ведуть об'єднаними зусиллями військові частини і підрозділи різних родів військ та спеціальних військ Сухопутних військ у взаємодії з іншими видами Збройних Сил України, а також органами і підрозділами інших військових формувань та правоохоронних органів. Основними видами загальновійськового бою є оборонний і наступальний бій.

Складовими елементами загальновійськового бою є: **удар, вогонь і маневр.**

Удар – одночасне ураження військ та об'єктів противника потужною дією на них зброї або військ. Залежно від засобів, що застосовують, удари поділяють на вогневі та удари військами (силами).

Вогонь – ураження противника стрільбою з різних видів зброї.

Вогонь розрізняють:

- *за тактичними завданнями, які вирішують* – на знищення, придушення, виснаження, руйнування, задимлення (засліплення), освітлення;
- *за видами зброї* – зі стрілецької зброї, гранатометів, танків, бойових машин піхоти (бронетранспортерів), гармат, мінометів, протитанкових ракетних комплексів, зенітних ракетних, зенітних ракетно-артилерійських, зенітних артилерійських комплексів;
- *за способами ведення* – прямим, напівпрямим наведенням, із закритих вогневих позицій;
- *за напруженістю* – короточасний (поодинокими пострілами, короткими або довгими чергами), безперервний, кинджальний, швидкий, методичний, залповий;

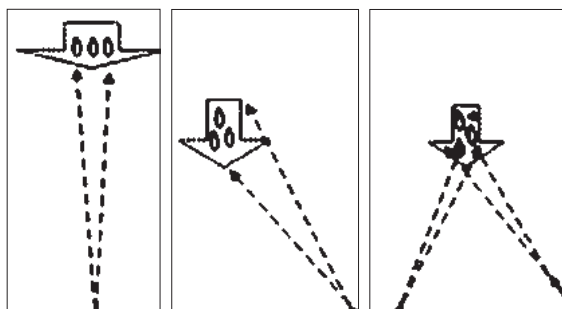

• Фронтальний вогонь

• Фланговий вогонь

• Перехресний вогонь

- *за напрямком стрільби* – фронтальний, фланговий, перехресний;
- *за способами стрільби* – з місця, з короткої зупинки, з ходу, з борта, з розсіюванням по фронту, з розсіюванням у глибину, по площині та ін.;
- *за видами* – по окремій цілі, зосереджений, загороджувальний, багаточаровий, багатоярусний тощо.

Вогонь є основним способом знищення противника в загальновійськовому бою. Він може вестись окремим вогневим засобом або зосередженим вогнем підрозділу.

Маневр – організоване пересування підрозділів у ході бою (дій) з метою зайняття вигідного положення стосовно противника і зосередження необхідних сил і засобів на новому напрямку (рубежі, районі), відведення підрозділів з-під ударів противника, а також перенесення (зосередження) вогню для найбільш ефективного ураження противника. Залежно від складу сил і засобів маневр здійснюється підрозділом та вогнем.

Видами маневру підрозділом є: **охоплення, обхід, відхід.**

Охоплення – маневр, який здійснюється підрозділами для виходу у фланг противника.

Обхід – більш глибокий маневр, який здійснюють підрозділи для виходу в тил противника.

Охоплення та обхід здійснюють у тактичній і вогневій взаємодії з підрозділами, які наступають із фронту, а інколи й із тактичним повітряним (морським) десантом.

Відхід – маневр, який здійснюють підрозділи (вогневими засобами) з метою виходу з-під ударів сил противника, що переважають, недопущення оточення або для зайняття більш вигідного положення для наступних дій. Відхід проводять лише з дозволу або за наказом старшого командира.

Маневр вогнем полягає у **зосередженні, розподіленні й перенесенні вогню.**

Зосередження вогню – ураження однієї цілі вогнем високої щільності в короткий проміжок часу.

Розподілення вогню – одночасне ураження підрозділом декількох цілей.

Перенесення вогню – послідовне ураження цілей або перенацілювання і ведення вогню по нових цілях при їх виявленні.

Маневр повинен бути простим та виконуватися швидко і раптово для противника.

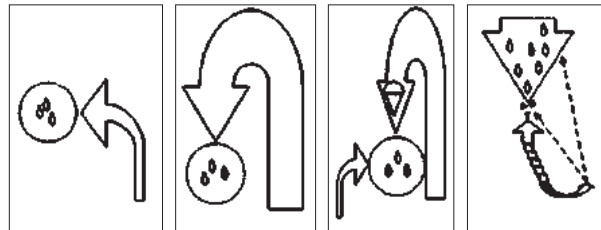

• Охоплення • Обхід • Охоплення і обхід • Відхід

ХАРАКТЕРНІ РИСИ СУЧАСНОГО ЗАГАЛЬНОВІЙСЬКОГО БОЮ

	висока напруженість		наземно-повітряний характер
	рішучість у досягненні мети		застосування різноманітних засобів ураження і способів ведення бою
	швидкоплинність		швидкий перехід від одних видів дій до інших
	різкі зміни обстановки		широке застосування технічних засобів та автоматизованих систем

Взвод і відділення

Основними силами і засобами ведення загальновійськового бою є механізовані й танкові військові частини та підрозділи.

Механізований (танковий) взвод, відділення (танк) є складовими елементами механізованих, танкових підрозділів сухопутних військ Збройних Сил України:

- взвод – військове формування, складовий елемент роти;
- відділення – первинне військове формування, складовий елемент взводу.



Загалом у механізованому взводі:

Особового складу – 29, з них: офіцерів – 1; сержантів – 4; солдатів – 24;
 БМП – 3 од.; РПГ-7 – 3 од.; 7,62 мм КК – 1 од.; 5,45 мм РКК – 2 од.;
 7,62 мм СГД – 3 од.; 5,45 мм АК – 23 од.; 9 мм ПМ – 1 од.

Під час ведення бою механізований взвод (відділення) застосовує вогонь зі зброї БМП (БТР), автоматів, кулеметів, снайперських гвинтівок, гранатометів, ручні гранати, а в рукопашному бою – удари багнетом, прикладом і піхотною лопаткою; танковий взвод (екіпаж танка) – вогонь із гармати, зенітного та спареного кулеметів, а під час дій поза танками – з автоматів і застосовує ручні гранати.

Вогнем із БМП (БТР) і танків знищують танки, інші броньовані машини, вогневі засоби і живу силу противника, руйнують його фортифікаційні споруди, уражають літаки, вертольоти та інші повітряні цілі на малих висотах.



• Бойова машина піхоти БМП-1



• Бойова машина піхоти БМП-2



• Бронетранспортер БТР-80



• Бронетранспортер БТР-4

Основною індивідуальною зброєю бійця є штурмові гвинтівки, снайперські гвинтівки, кулемети, гранатомети та гранати. Стрілецьку зброю застосовують для знищення живої сили та обслуг вогневих засобів противника, а також для ураження повітряних цілей на гранично малих висотах.



• 5,45 мм АК-74



• 7,62 мм АКМ



- 5,45 мм ручний кулемет РКК-74



- 7,62 мм кулемет КК (ККМ)

Снайперську гвинтівку застосовують для знищення важливих поодиноких цілей (командного складу, спостерігачів, снайперів, обслуги вогневих засобів) противника, а також для ведення вогню по приладах прицілювання та спостереження бойових машин, виведення з ладу приладів систем розвідки, управління вогнем та зброєю противника.



- 7,62 мм снайперська гвинтівка Драгунова (СГД)

До військ Збройних Сил України та інших силових структур нашої держави почала надходити нова або модернізована стрілецька зброя українського виробництва.



- "Форт-221" та "Форт-222"



- Модернізований АК-74



- Снайперська гвинтівка VPR-308

Протитанкові гранатомети і реактивні протитанкові гранати застосовують для знищення танків та інших броньованих машин.



- Реактивна протитанкова граната РПГ-22
- Реактивний протитанковий гранатомет РПГ-7

Підствольні гранатомети і ручні гранати застосовують для ураження живої сили і вогневих засобів противника, розташованих поза укриттями, у відкритих окопах, траншеях і за укриттями (у лощинах, ярах і на зворотних схилах висот).



- 40-мм підствольний гранатомет ГП-25, встановлений на АК-74



- Гранати РГН і РГО
- Граната Ф-1
- Граната РГД-5

Обов'язки військовослужбовця в бою

Кожен військовослужбовець відповідає за виконання поставленого йому завдання, утримання в постійній бойовій готовності й уміле застосування в бою зброї (озброєння бойової машини). У разі потреби він повинен бути готовим замінити товариша, який вибув зі строю.

Кожен військовослужбовець зобов'язаний:

- досконало знати способи й прийоми дій у бою, мати тверді вміння і навички в діях зі зброєю (при озброєнні бойової машини);
- знати й розуміти своє завдання, сигнали управління, взаємодію, оповіщення і порядок дій за ними;
- уміти вести розвідку противника й місцевості, під час виконання отриманого завдання постійно вести спостереження, вчасно виявляти та уражати противника;
- знати, уміти готувати до бойового застосування і використовувати в бою штатну зброю (озброєння бойової машини);

- уміти вести вогонь зі стрілецької зброї по літаках, вертольотах та інших повітряних цілях, що діють на малих висотах;
- знати порядок обладнання фортифікаційних споруд, уміти швидко обладнувати окопи й укриття (враховуючи використання вибухових речовин), здійснювати їх маскуванню;
- знати способи захисту від зброї масового ураження і високоточної зброї противника;
- уміло використовувати захисні й маскувальні властивості місцевості та місцевих предметів, засоби індивідуального захисту і захисні властивості машин;
- уміти долати загородження і перешкоди, встановлювати і знешкоджувати міни;
- проводити спеціальну обробку;
- без дозволу командира не залишати свого місця в бою;
- у разі поранення або ураження радіоактивними, отруйними речовинами, біологічними засобами вживати необхідні заходи само- і взаємодопомоги та продовжувати виконувати завдання;
- швидко і спритно споряджати патронами обойми, магазини, стрічки; стежити за витратою боєприпасів і заправки БМП (БТР), танка паливом, вчасно доповідати своєму командиру про витрати встановлених норм запасу боєприпасів і наявності пального;
- у разі пошкодження БМП (БТР), танка швидко вживати заходів щодо їх відновлення;
- стійко і завзято діяти в обороні, сміливо і рішуче в наступі;
- проявляти хоробрість, ініціативу і спритність у бою, надавати допомогу товаришам, не залишати особисту зброю за будь-яких умов.

Кожен сержант і солдат зобов'язаний захищати командира в бою, у разі його поранення або загибелі бути готовим взяти на себе командування підрозділом.

Кожен військовослужбовець повинен знати і дотримуватися норм міжнародного гуманітарного права:

- під час виконання поставленого завдання застосовувати зброю лише проти противника та його військових об'єктів;
- не нападати на осіб і об'єкти, які перебувають під захистом МГП, якщо ці особи не чинять ворожих дій, а об'єкти не використовують (не підготовлені до використання) у воєнних цілях;
- не заподіювати зайвих страждань, не завдавати більшого збитку, ніж потрібно для виконання бойового завдання;
- якщо сприяє ситуація, підбирати поранених, хворих противника та осіб, які не ведуть ворожих дій, і надавати їм допомогу;
- гуманно ставитися до цивільного населення, поважати його гідність;
- стримувати підлеглих і своїх товаришів від порушення норм МГП, про випадки їх порушення доповідати старшому командиру.

Порушення норм МГП не лише безчестить Батьківщину, але й у встановлених законом випадках тягне за собою кримінальну відповідальність.

Екіпірування солдата в бою

Окрім потужного й ефективного озброєння військовослужбовці Збройних Сил України забезпечені предметами бойового обмундирування та екіпірування (бойовим єдиним комплектом). Говорячи про екіпірування, треба знати, що сучасний стан у військах розвинених країн потребує значних витрат для забезпечення їх боєздатності. Показовим є саме досвід країн НАТО, які розробці екіпірування завжди приділяли неабияку увагу.

Кожний командир повинен стежити за станом екіпірування солдатів та правильним його використанням. До складу екіпірування входить спорядження та інше майно, призначене для військовослужбовців, яке розподіляється на частину, що носять і що возять. Для успішного ведення бою солдат озброюється та екіпірується.

До складу бойового єдиного комплекту екіпірування входять:

- *головні убори за сезонами* – кепі бойове (кашкет польовий), панама літня польова, шапка-феска (шапка-підшоломник), шапка зимова;
- *обмундирування* – костюм літній польовий, костюм-утеплювач, костюм вітро-, вологозахисний демісезонний, куртка вітро-, вологозахисна зимова, штани вітро-, вологозахисні зимові, сорочка бойова, рукавиці демісезонні, рукавиці зимові;
- *білизна* – натільна літня і зимова, шкарпетки літні й зимові;
- *взуття* – черевики з високими берцями, бахіли утеплені, шкарпетки-вкладиші утеплювальні, капці;
- *спорядження* – рукавиці тактичні, окуляри захисні балістичні, беруші спеціальні індивідуальні (засоби захисту органів слуху), сумка транспортна індивідуальна, сумка-підсумок для предметів особистої гігієни, модульна всесезонна спальна система, килим спальний польовий ізоляційний, чохол до фляги індивідуальний польовий, казанок індивідуальний польовий, фляга індивідуальна польова, столовий набір індивідуальний польовий, кухоль індивідуальний складний, ніж індивідуальний табірний, ліхтарик польовий індивідуальний;
- *засоби індивідуального захисту* – шолом балістичний, чохол для шолома балістичного, бронезилет модульний захисний балістичний, чохол для захисного балістичного модульного жилета.

За цією Нормою забезпечують військовослужбовців усіх категорій Збройних Сил України, військовозобов'язаних, резервістів та осіб під час проходження зборів.

Запитання та завдання для перевірки знань:

1. Які види війни визначено на сьогодні?
2. Назвіть складові елементи загальновійськового бою.
3. Які обов'язки військовослужбовця у бою?

Тема 2. ІНДИВІДУАЛЬНІ ДІЇ СОЛДАТА В БОЮ ТА ВЗАЄМОДІЯ У СКЛАДІ ДВІЙОК І ГРУП

Військовослужбовців Збройних Сил України навчають за новими методиками та системами, максимально адаптованими до реальних умов бою.

Однією з них є Бойова армійська система (БАРС). БАРС – це комплексна система навчання, яка охоплює тактико-спеціальну, гірську (альпіністську), рукопашну, вогневу, домедичну, психологічну підготовки та практичну стрільбу і вчить бійця реагувати швидше й ефективніше в екстремальних умовах сучасного загальновійськового бою.

Бойова армійська система розрахована для навчання значної кількості непідготовлених людей за короткий термін. Тому зазвичай її технічну базу становлять десяток-два простих у вивченні прийомів, кожен з яких можна використовувати в різних ситуаціях і для захисту, і для нападу. За час навчання у військовослужбовців формуються спеціальні навички, які допоможуть ефективно пересуватися на полі бою, вміло використовувати зброю, виконувати завдання в екстремальних ситуаціях, успішно вести рукопашний бій та контролювати перебіг будь-якої нештатної ситуації. Бійців готують до реального сучасного ближнього бою, де окрім вільного застосування арсеналу вони повинні вміти володіти собою у критичній ситуації та імпровізувати.

Наприклад, під час відпрацювання прийомів рукопашного бою за системою БАРС використовують будь-які підручні засоби: мушку і ремінь автомата, особливості конструкції пістолета, гілку, палицю, каміння тощо. Тобто військовослужбовці навчаються використовувати підручні матеріали в несприятливій ситуації. Універсальність системи виявляється передусім у правильному і комплексному застосуванні прийомів і дій у типових ситуаціях бою: на вулицях міста, в будинку, вузькому приміщенні, з декількома противниками, протидії ножу та палиці, у темряві. До того ж техніка не вимагає тривалого опанування.

Під час курсу підготовки обов'язково проводять навчальні сутички з одним і декількома противниками. Вони формують у військовослужбовців основи тактики ведення рукопашних єдиноборств зі зброєю, а також застосування підготовчих дій (розвідки загроз, маскування, виклик противника на необхідні дії, створення для противника незручних умов маневрування).

Під час курсу підготовки військовослужбовці навчаються:

- основам тактики ведення рукопашних єдиноборств зі зброєю та без неї;
- способам та прийомам прихованого й безшумного пересування (з різними видами зброї та без неї, у спорядженні та без нього);
- маскуванню під час виконання бойового завдання;
- використанню бойових можливостей пістолета й автомата – веденню вогню з різних положень (стоячи, з коліна або присівши, лежачи), з місця та в русі, усунуванню затримок під час стрільби та ураженню цілі з першого пострілу;
- основам альпінізму та скелелазіння;

- надавати першу домедичну допомогу в умовах ведення бойових дій, зокрема, в секторі обстрілу й тимчасових укриттях.

Порядок пересування солдата на полі бою має надзвичайно важливе значення. Способи пересування визначаються характером місцевості, завданням солдата і діями противника.

Нижче наводимо декілька варіантів пересування під вогнем противника.

Рух по-пластунськи. Цей спосіб використовують тоді, коли кулі противника летять на висоті коліна над поверхнею землі (40–50 см). Боєць, лежачи на животі, пересувається вперед, використовуючи руки і ноги. Ця техніка вимагає найщільнішого контакту з ґрунтом і не передбачає огляду місцевості піднімаючи голову.

Рух повзком використовують, коли кулі противника летять на рівні пояса (60–80 см). На відміну від руху по-пластунськи боєць має можливість підняти голову для огляду місцевості.

Рух “павуком” або “крабом”. Інша назва такого способу “напівкарачки” – тобто пересування може здійснюватися з опорою на чотири або три кінцівки з опорою на коліна, лікті або передпліччя, будь-яким боком тіла вперед.

Рух ривком. Цей метод використовують, коли вогонь противника дуже слабкий та епізодичний. Ривок можна використати, коли боєць точно знає, що по ньому не ціляться.

Цей метод передбачає дотримання певного алгоритму: 1) обрав місце (укриття), до якого треба перебігти – 2) встав – 3) побіг з максимально можливою швидкістю – 4) ліг на землю – 5) зробив переكات (швидке переповзання) праворуч або ліворуч на 1–2 м – 6) зайняв обрану позицію. Час перебіжки дуже легко визначити за формулою: при вставанні потрібно подумки без пауз промовляти фразу: “ВСТАВ. ПОБІГ. БІЖУ. ВЖЕ ЧАС ЛЯГАТИ”. Лягати (падати) доцільно трохи праворуч або ліворуч від заздалегідь обраного бійцем місця з метою введення в оману противника, якщо він виявить бійця під час перебігання. Переكات (швидке переповзання) допоможе максимально непомітно для ворожого спостерігача зайняти обрану бійцем позицію.

“Котячий” рух. Цей спосіб полягає у пересуванні зі зброєю наготові, на напівзігнутих ногах, нахиливши тулуб уперед та легко вигнувши спину дугою. Положення рук при цьому – якомога нижче та з максимальним зведенням ліктів один до одного. Такий спосіб пересування доречний під час пересування в лісі, чагарниках, у приміщеннях, тобто в умовах готовності до раптового близького контакту з противником.

Подолання перешкод під час пересування на полі бою здійснюють у будь-який зручний спосіб, але лише за умов максимально можливої прихованості дій та можливості їх подолань без зупинок і затримок. Основне правило – біля перешкоди не затримуватись, а після подолання переміститись якомога далі від неї.



Способи носіння і застосування штатної стрілецької зброї



На основі досвіду, під час ведення бойових дій використовують особливі способи носіння штатної стрілецької зброї, які надають зручності його застосуванню та максимально звільняють руки військовослужбовця.

Розташування зброї на грудях – ремінь перекинутий через ший, автомат висить стволом униз. Таке положення автомата не заважає в раптовій рукопашній сутичці, дає можливість застосувати другу зброю (пістолет, ніж), підручні засоби та прийоми рукопашного бою. У такому положенні автомат можна використовувати для нанесення ударів стволом, прикладом і магазином.

Під час ведення бою у лісі, чагарниках, у будовах та у траншеях автомат прикладом притискають до правої верхньої частини грудної клітки, при цьому ствол може бути нахилений донизу або доверху. Такий спосіб допомагає швидко націлювати зброю в напрямку противника та відкривати прицільний вогонь.

Під час здійснення маршу на автомобілях або десантом на бронетехніці зброю зазвичай тримають у руках з перекинутим через ший ремінем і відпущеним на більшу, ніж зазвичай, довжину.

Під час патрулювання об'єктів автомат зручніше розташувати на грудях – ремінь перекинути через ший, автомат, що висить стволом убік, солдат підтримує обома руками, одна з яких знаходиться на запобіжнику, а інша – на рукоятці затворної рами, що дає змогу швидко приготувати зброю до застосування. Автомат досить зручно розташований, не заважає стрибати з машини і його швидко можна навести на ціль.



Під час перевірки автотранспорту та осіб, які несуть службу на блок-постах (КПП), для зручнішого розташування автомата потрібно відчепити ремінь від ствольної антабки і зачепити його карабін за антабку прикладу, утворивши петлю. Цей спосіб носіння називають одноточковим. Утворену петлю підганяють за розміром та надівають через плече й спину. Таким чином автомат з відкинутим прикладом, розташований під правим плечем, легко підкинути однією рукою. Положення зброї при цьому не повинно давати змоги заволодіти нею при раптовому нападі.

Під час довготривалого пішого маршу за відсутності загрози зіткнення з противником автомат зручніше розташувати на грудях – ремінь перекинутий через шию, автомат висить стволом убік, руки знаходяться зверху автомата.

Багато бійців замінюють штатний ремінь стрілецької зброї на ремені одноточкові та триточкові для тактичного носіння зброї.

Правила маскуванню

Володіння мистецтвом маскуванню (камуфляжу) надає солдату можливість “розчинитися” на полі бою. Камуфляж, як уміння ховатися на фоні навколишнього середовища, має дві основні складові:

1) під укриттям розуміємо будь-які перешкоди, здатні заховати бійця від ворожого вогню (дерева, камені, стіни, канави чи вирви тощо). Такі перешкоди створюють певний захист від куль та уламків снарядів;

2) під маскуванню розуміємо вміння зливатися з безпосереднім оточенням. Це захист лише від ворожого спостереження, але в жодному випадку не захист від вогню.

Під час маскуванню важливо пам’ятати:

- **розмір** – кілька предметів, близьких за розміром, краще піддаються маскуванню разом;
- **форма** – у природі немає правильних геометричних фігур;
- **блиск** – як правило, блищать масні або гладкі поверхні;
- **тінь** – часто видає форми, які мозок впізнає навіть підсвідомо;
- **силует** – об’єкт можна впізнати, якщо він виділяється на світлому фоні (або буде підсвіченим з тилу);
- **колір** – вкрай важливими є найбільш поширені в конкретній місцевості кольори.

Наприклад – тіні, утворені рисами обличчя, потрібно приховати і спотворити. Щоб досягти такого ефекту, застосовують тональний крем або олівець. Потрібно використовувати лише ті кольори, які відповідають домінуючим кольорам довкілля. Цю ж схему використовують для маскуванню відкритих частин рук, якщо не одягають рукавиць. Руки рухаються значно частіше, ніж голова. Оскільки рух руйнує маскуванню більше, ніж щось інше, світлі руки працюють як сигнальні прапорці.

Волосся – це ще одна з ознак, за якими людину легко виявити на будь-якій місцевості, тому волосся прибирають під головний убір.

Потрібно замаскувати зброю та особисте спорядження. Розвантажувальна система, сумки, металеві частини спорядження – все це маскують спеціальними стрічками або іншими матеріалами. Ізоляційною стрічкою обмотують усі кільця, карабіни й пряжки, що допоможе уникнути шуму та блис-

ку. Важливо пам'ятати, що використання справжніх рослин можливе лише як короткочасний захід через ненадійне кріплення та швидке висихання.

Неабияке значення для маскуваннн має правильний вибір місця для ведення вогню і спостереження за противником. На місцевості солдат відшукує природне укриття (канава, вирва, колода тощо), потім оглядає все довкола і непомітно переміщується до нього. Перш ніж розпочати обладнання позиції, потрібно швидко вивчити місцевість, звернувши особливу увагу на низини, канали, борозни та інші укриття, які може використати противник для непомітного наближення.

Вивчивши місцевість і переконавшись у правильності вибору місця, солдат починає обладнувати окоп для стрільби лежачи. Зброю кладе справа від себе на відстані простягнутої руки стволом у напрямі противника. Якщо поруч є природне укриття (вирва, великий камінь, повалена колода, уламок стіни), його потрібно максимально використати. Окоп солдат обладнує малою піхотною лопатою, що входить до комплексу спорядження. Піхотною лопатою, утримуючи її за держак обома руками, ударами до себе підризує дерен, який складає збоку, щоб потім можна було його використати для маскуваннн бруствера. Вийняту землю спершу викидає вперед, потім – убік, щоб утворити бруствер для захисту від куль, осколків снарядів, мін.

Голову потрібно тримати якнайближче до землі, щоб не стати мішенню, не припиняючи при цьому спостереження за противником. Коли в передній частині окопу приблизно в радіусі ліктів буде досягнута належна глибина (в окопі для стрільби лежачи це 30 см; виміри солдат проводить, знаючи розміри малої піхотної лопати), потрібно поступово відсунутись назад. **Важливо пам'ятати:** відкидаючи землю на бруствер, потрібно залишати вільним сектор обстрілу (близько 30°). Якщо боєць риє окоп не перпендикулярно до фронту, бруствер із боку противника відсипають довший.

Глибина готового окопу: для стрільби лежачи – до 30 см, для стрільби стоячи – до 110 см. Висота бруствера – 30–60 см.

Якщо ситуація у бою дає змогу, то окоп дообладнують для стрільби з коліна. План окопу по низу таких самих розмірів, що й окоп для стрільби лежачи (для бійця середнього зросту 60 x 170 см), проте його поглиблюють до 60–70 см. Ґрунт, отриманий внаслідок окопуваннн, відкидають на бруствер, таким чином підіймають бруствер до 40–50 см. До того ж кожен новий шар Ґрунту ущільнюють ударами лопати.

Децо інші вимоги стоять перед солдатом, який призначений спостерігачем, а саме – яке саме місце йому потрібно вибрати та зайняти. Він мусить усе бачити й чути, залишаючись непоміченим для противника. Місце повинно забезпечувати достатній огляд, маскуваннн, укриття від вогню противника і мати зручні підходи. Не потрібно влаштовуватися на вершинах, горбах, біля одинокого дерева чи будинку, в невеликому гаю, тобто поблизу тих об'єктів місцевості, які привертають увагу противника і допомагають йому орієнтуватися.

Взаємодія у складі двійок і груп

Військові підрозділи (взвод, відділення) в бою діють, як правило, дрібними групами в складі "двійок" або "трійок". Такі групи можуть отримувати різноманітні завдання: від здійснення маневру до вогневого прикриття маневру інших груп.

Склад бойових груп може бути кількох варіантів:

1 група – старший стрілець (старший групи), кулеметник і стрілець;

2 група – командир відділення, снайпер, гранатометник, стрілець-помічник гранатометника;

3 група – заступник командира БМ – навідник-оператор (кулеметник), механік-водій (водій).

Дії механізованого відділення у складі бойових груп застосовують, як правило, під час наступу в глибину, на поспішно зайняту оборону, в ході переслідування невеликих груп противника та за інших сприятливих умов.

За призначенням можуть бути вогневі групи (групи підтримки), маневрові групи (групи захвату) та ін. Вогневі групи вогнем сковують дії противника, відвертають його увагу, а маневрові – непомітно просуються до флангу чи в тил.

З виходом до об'єкта атаки групи одночасною атакою знищують (захоплюють) об'єкт. Рубіж атаки призначається на відстані 100–150 м від об'єкта атаки. Довжина "стрибків" до об'єкта атаки між зупинками становить 20–40 кроків. Переміщення повинно здійснюватися безсистемно, з використанням умовних сигналів (жестів) та команд.

Під час дій в обороні склад позаштатних бойових груп може бути таким, як і в наступі. В обороні групи можуть вирішувати такі завдання:

1 група – ведення розвідки на відстанях від 500 м до 700 м; знищення живої сили і неброньованих засобів на відстанях від 500 м до 300 м; використання найбільш підготовленого та фізично розвинутого солдата в резерві для посилення небезпечних місць.

2 група – ведення розвідки на відстанях від 500 м до 700 м; знищення живої сили і броньованих засобів на відстанях від 500 м до 300 м; охорона командира відділення.

3 група – ведення розвідки з використанням оптичних прицілів бойової техніки на відстані до 2000 м; знищення броньованих засобів на відстані до 1500 м.

Порядок пересування у складі груп

Під час роботи у "двійці" солдат, який відкриває вогонь, повинен вигуком "Тримаю" або "Прикриваю" чи іншим способом повідомляти про готовність прикрити вогнем напарника.

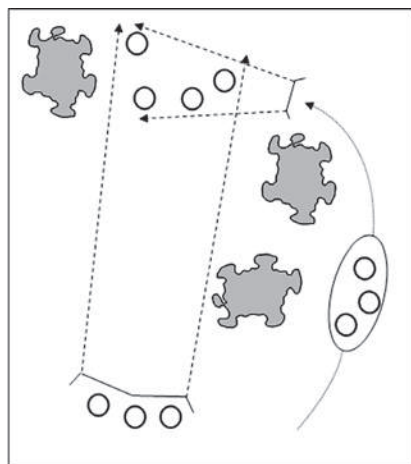

<p>• Перша фаза. № 1 прикриває, № 2 пересувається.</p>	<p>• Друга фаза. № 2 заліг, зробив прицільний постріл або чергу та сповістив № 1 про готовність прикривати його пересування.</p>	<p>• Третя фаза. № 2 прикриває, № 1 пересувається.</p>

“Трійка” розбивається на дві підгрупи, що складаються із двох та одного солдата, і вони працюють так само, як працюють у “двійці”: одна група біжить – інша прикриває. Попереду завжди повинен бути один солдат, а двоє підтягуються до нього, – інакше двоє, – які біжать поперед одного, перекриватимуть йому сектор обстрілу.

<p>• Перша фаза. № 1 і № 3 прикривають вогнем, № 2 переміщується.</p>	<p>• Друга фаза. № 2 заліг, зробив прицільний постріл або чергу й крикнув напарникам про готовність прикривати вогнем їхнє переміщення.</p>	<p>• Третя фаза. № 2 прикриває вогнем, № 1 і № 3 переміщуються.</p>

Запитання та завдання для перевірки знань:

1. Назвіть варіанти пересування солдата на полі бою.
2. Які способи носіння штатної стрілецької зброї використовують під час ведення бойових дій?
3. Що важливо пам'ятати під час маскування?
4. Які варіанти складу бойових груп ви знаєте?

Практичне завдання:

1. Види носіння зброї (вільне, тактичне та в момент наближення до цілі).
2. Пересування одиночно бійця на полі бою: переповзання (напівкарачки, по-пластунськи, щільне переповзання); перехід; перебігання.
3. Порядок дій у складі бойових груп (двійка–трійка).

Тема 3. ОСНОВИ ВІЙСЬКОВОЇ ТОПОГРАФІЇ

Загалом *топографія* – це наука, що вивчає засоби вимірювання місцевості й відображення її на папері у вигляді планів і карт. **Військова топографія** – розділ топографії, що визначає розробку засобів вивчення і розвідки місцевості з метою використання її в бойових умовах.

У бойових умовах солдатів доводиться діяти на різній місцевості. Він повинен сам визначати ціль і відстань для стрільби, напрямку руху, місце перебування та ін. Вивчення військової топографії сприяє розвитку таких важливих рис, як спостережливість, точність, увага, вміння аналізувати свої спостереження і робити висновки про можливий вплив місцевості на виконання бойових завдань.

Уміння кожного військовослужбовця впевнено орієнтуватися на незнайомій місцевості за картою та без неї, вдень і вночі, виконувати розрахунки

за допомогою топографічних і спеціальних карт, а також аерофотознімків місцевості та сучасних засобів супутникової навігації для ведення точного вогню по цілях противника – це та основа, на яку опирається високий польовий вишкіл військ.

Військова топографія є важливою і невід'ємною складовою польового вишколу військ, тобто уміння підрозділів у бойових умовах успішно застосовувати сучасне високоточне озброєння та бойову техніку на незнайомій, складній для орієнтування місцевості за різної погоди, будь-якої пори року та часу доби.

У сучасному швидкоплинному і маневреному бою вдале використання місцевості забезпечує своєчасне та ефективне здійснення заходів із захисту особового складу та бойової техніки від новітньої високоточної зброї противника. Вміле використання місцевості значною мірою сприяє підвищенню можливостей своїх військ щодо маневру приховано та несподівано наносити удари по противнику й більш ефективно застосовувати всі види сучасного високоточного озброєння і бойової техніки.

Успіх у сучасному динамічному бою забезпечує саме високоточна зброя, ефективність застосування якої зумовлена використанням лазерних далекомірів, супутникових систем навігації, безпілотних літальних апаратів тощо. Усі військовослужбовці повинні мати відповідний рівень знань та володіти практичними навичками, які надає їм військова топографія для забезпечення успіху в різних видах бою і на будь-якій місцевості. Власне, цим і пов'язана військова топографія з тактикою, вогневою та спеціальною підготовкою й іншими навчальними дисциплінами.

Місцевість – це частина земної поверхні з усіма її елементами: рельєфом, ґрунтами, водами, рослинністю, шляхами сполучення, сільськогосподарськими і соціально-культурними об'єктами. З погляду військової топографії, місцевість є одним із елементів бойової ситуації. Місцевість поділяється:

- за особливостями рельєфу – на рівнинну, пагорбкувату, горбисту;
- за ступенем пересічення – на слабкопересічену, середньопересічену, дуже пересічену;
- за прохідністю – на легкопрохідну, прохідну, важкопрохідну, непрохідну;
- за умовами спостереження і маскування – на відкриту, напіввідкриту, закриту;
- за природними умовами – на пустельну, степову, лісисту, лісисто-болотисту.

Рельєфом називають сукупність нерівностей поверхні суходолу, дна океанів і морів.



• Український військовий – оператор БПЛА – запускає планер для спостереження за ходом бойової операції

Природні та виготовлені людьми об'єкти на земній поверхні – це місцеві предмети, що використовуються у військовій справі для визначення місцевості, орієнтування, цілевизначення й управління військами в бою. До місцевих предметів належать: населені пункти, промислові та сільськогосподарські підприємства, рослинний і ґрунтовий покрив, берегова лінія великих за площею акваторій, ріки, озера, канали, об'єкти шляхів сполучення і зв'язку.

Надзвичайно важливим для виконання бойових завдань є **орієнтування на місцевості** – це визначення свого місцезнаходження, положення топографічних і тактичних об'єктів на місцевості стосовно сторін горизонту, рельєфу і місцевих предметів, розміщення своїх військ і військ противника.

Уміння швидко й точно орієнтуватися на місцевості дає змогу успішно виконувати бойове завдання на невідомій місцевості, в лісі та в умовах обмеженої видимості.

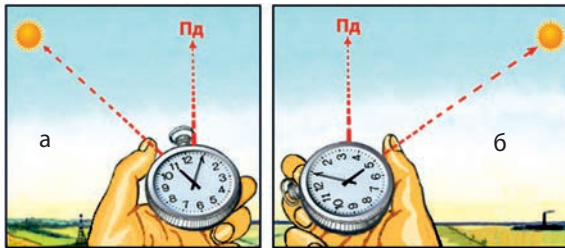

- Визначення сторін горизонту за сонцем і годинником а) до полудня; б) після полудня

Орієнтуватися на місцевості можна за допомогою топографічної карти та без неї. Орієнтуючись на місцевості без карти потрібно визначити сторони горизонту.

Залежно від характеру місцевості, часу доби та видимості сторони горизонту визначають за компасом, за допомогою програм у смартфонах,



- Смарт-годинник



- Сучасний рідинний компас

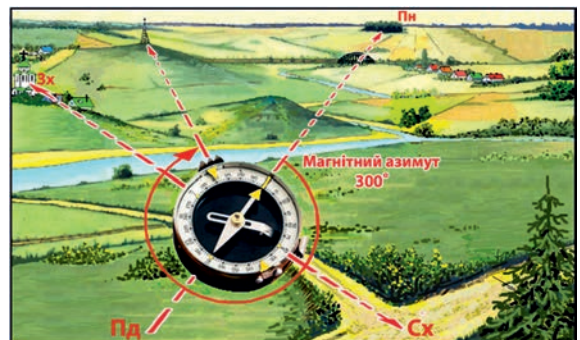

смарт-годинниках чи військових планшетах, за допомогою GPS-навігатора. Також легко навчитись орієнтуватись за сонцем і годинником, за Полярною зіркою, за ознаками місцевих предметів та іншими способами.

Для визначення сторін горизонту за компасом, принцип дії якого окреслений властивістю намагніченої стрілки, розташованої вздовж магнітного меридіана північ – південь, потрібно спочатку сумістити мушку з нульовою поділкою лімба, потім встановити компас у горизонтальне положення і, повертаючи компас, сумістити північний кінець магнітної стрілки з нульовою поділкою лімба. У зорієнтованому положенні компаса напрямок стрілки на нульову поділку лімба і буде напрямком на північ. Визначивши напрямок на північ, легко визначити й інші сторони горизонту: у протилежному напрямку буде південь, праворуч – схід, ліворуч – захід.

Для визначення сторін горизонту за положенням сонця досить знати, що воно приблизно знаходиться: о 7.00 (влітку – о 8.00) – на сході, о 13.00 (14.00) – на півдні, о 19.00 (20.00) – на заході.

Також можна орієнтуватись за Полярною зіркою. Уночі напрямок меридіана можна визначити за Полярною зіркою, яка завжди розміщена в напрямку на північ. Отже, якщо стати обличчям до Полярної зірки, то перед нами і буде північ. Полярна зірка знаходиться в сузір'ї Великого Воза, яке складається із семи яскравих, широко розміщених зірок. Треба уявно продовжити пряму, що проходить крізь дві крайні зірки Великого Воза, на відстань, приблизно у п'ять разів більшу за відстань між ними. У кінці цієї прямої легко знайти Полярну зірку і зірки Альфа і Бета Великого Воза.

Орієнтиром називають місцевий предмет (об'єкт), який виділяється і який добре видно, або елемент рельєфу, який використовують у військах для визначення місця свого знаходження, напрямку руху, для цілевизначення, керування підрозділами та вогнем у бою.

Визначення сторін світу за різноманітними ознаками є менш надійним, ніж описані вище способи. Але більшість цих ознак пов'язана з положенням місцевого предмета щодо сонця.

Мурашники майже завжди знаходяться з південного боку від дерева, пенька чи куща.

Трава у північних околицях лісу, у північній частині луків, а також з південного боку біля деяких дерев, пеньків, великих каменів, як правило, густіша.

Кора деяких дерев із північного боку грубша, інколи покрита мохом. Якщо ж мох росте по всьому стовбуру, то на північному боці його більше, особливо біля коріння.

Мох покриває велике каміння і скелі з північного боку.

Сторони світу можна ще визначити за такими ознаками: вітвар православних церков завжди звернений на схід, дзвіниці – на захід; хрести на банях церков зорієнтовані на північ-південь, а піднятий кінець поперечної перекладки вказує на північ; вітварі косяків звернені на захід; кумирні звернені на південь.

Зорієнтувавшись на місцевості та визначивши сторони горизонту, солдат доповідає про своє місцезнаходження стосовно місцевих предметів, називає місцевий предмет, біля якого він безпосередньо перебуває, і відстань до орієнтирів, за якими він визначив сторони горизонту.

Наприклад: "Перебуваю на північній частині узлісся: на північ 1600 м – роздоріжжя, ближче 600 м – зруйнована хата, на захід 1700 м – ґрунтова дорога, на схід 1800 м – окремі дерева".

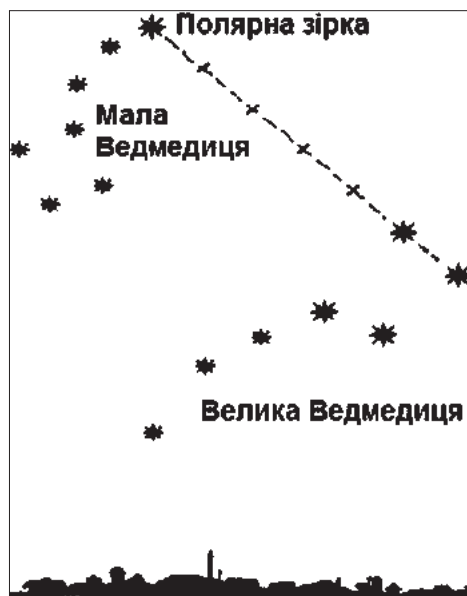

• Визначення сторін горизонту за Полярною зіркою

Запам'ятайте правильний алгоритм дій для визначення на місцевості сторін горизонту за Полярною зіркою.

За орієнтирами командир підрозділу може ставити бойові завдання підлеглим, наприклад, спостерігачу: «Спостерігати в секторі: праворуч орієнтир вісім – “Труба заводу”, ліворуч орієнтир чотири – “Руїни”», – або кулетметнику: “Сектор вогню: праворуч орієнтир два – “Курган”, ліворуч орієнтир чотири – “Руїни”».

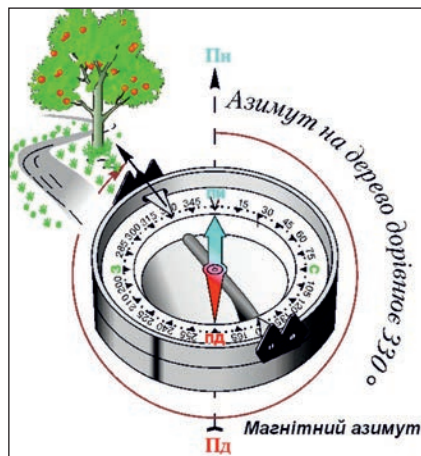

Якщо доводиться пересуватися незнайомою місцевістю – без шляхів, у лісі, вночі, в тумані, без видимих орієнтирів, а карти немає, то напрям руху можна визначити за магнітним азимутом за компасом. **Азимут** – це кут між площиною точки спостереження і вертикальною площиною, що проходить через цю точку і спостережуваний об'єкт.

Залежно від меридіана, від якого здійснюється відлік кута, розрізняють істинний (астрономічний), геодезичний і магнітний азимут. Визначають азимут від північного напрямку щодо меридіана за рухом годинникової стрілки від 0° до 360° .

Азимутом також користуються для визначення цілі, орієнтування на місцевості, підготовки даних для артилерійської стрільби.

Щоб рухатись за азимутами, виходячи із завдання та відповідного напрямку шляху, треба попередньо вибрати маршрут руху і визначити азимут кожної ділянки шляху – від одного повороту до іншого, а також відстань, яку треба пройти по кожному з цих напрямків, щоб вийти до зазначеного пункту. Таким чином, рух за азимутом полягає в умінні знайти за допомогою компаса зазначений або накреслений напрямок і, дотримуючись його, вийти до потрібного пункту.

Для визначення напрямку до місцевого предмета користуються магнітним азимутом, яким називають горизонтальний кут, що вимірюють за годинниковою стрілкою від північного напрямку меридіана до напрямку на предмет – від 0° до 360° .

Щоб визначити магнітний азимут на місцевий предмет за допомогою компаса, потрібно стати обличчям до цього предмета і зорієнтувати компас, потім, утримуючи компас у орієнтованому положенні, встановити візир так, щоб візирна риска – проріз – мушка збіглися з напрямком на місцевий предмет. У цьому положенні позначка на лімбі проти покажчика біля мушки – це величина *прямого азимута* на місцевий предмет.

Зворотний азимут – це напрям від місцевого предмета до свого місцезнаходження. Від прямого азимута він відрізняється на 180° .

Щоб визначити зворотний азимут, треба до прямого кута додати 180° – тоді, коли він менший 180° , або відняти 180° , якщо він перевищує 180° .

Під час руху за азимутом потрібно знати магнітні азимуты з кожного пункту на маршруті руху та відстані між пунктами руху “в парах кроків” – “п-кр.” (у людини середнього зросту два кроки приблизно дорівнюють 1,5 м). Ці показники командир відділення й оформляє у вигляді схеми маршруту руху або таблиці.

№	Ділянка маршруту	Магнітний азимут (A_m)	Відстань	
			(м)	(п. кр.)
1	Будинок лісника – кут лісу	271	1400	800)
2	Кут лісу – річка-струмок	278	1400	800*
3	Річка-струмок – міст на залізниці	325	1150	657*
4	Міст на залізниці – труба на залізниці	32	820	468*
5	Труба на залізниці – висота 196,1	310	1180	674*

* Кількість пар кроків, розрахована при довжині 1,75

Коли переходять від одного пункту до іншого, то дотримуються напрямку на орієнтири, а відстань підраховують “у парах кроків”. На початкових зворотних пунктах за визначеним азимутом за допомогою компаса знаходять напрямок руху.

В цьому напрямку вибирають і запам'ятовують або більш віддалений орієнтир (допоміжний), або розміщений ближче до зворотного пункту маршруту руху (проміжний) орієнтир. Якщо з проміжного орієнтира не видно зворотного пункту, то визначають наступний орієнтир.

Уночі як проміжні (або допоміжні) орієнтири використовують силуети місцевих предметів, вогні, яскраві зірки. Якщо такої можливості немає, то компас із вільно опущеною стрілкою весь час тримають перед собою в орієнтованому положенні, а за напрямком руху приймають пряму, що проходить через проріз мушки.

Якщо під час руху за азимутом на відкритій місцевості на шляху виникне якась перешкода, то потрібно запам'ятати орієнтир на протилежному боці перешкоди в напрямку руху, визначити до нього відстань і додати її

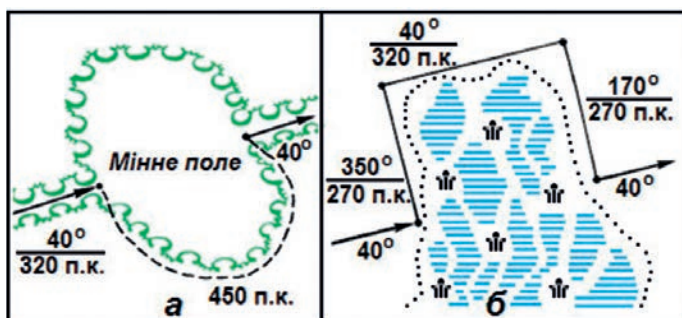

• Обхід перешкод:

- a – протилежний бік перешкоди видно;
- б – протилежний бік перешкоди не видно

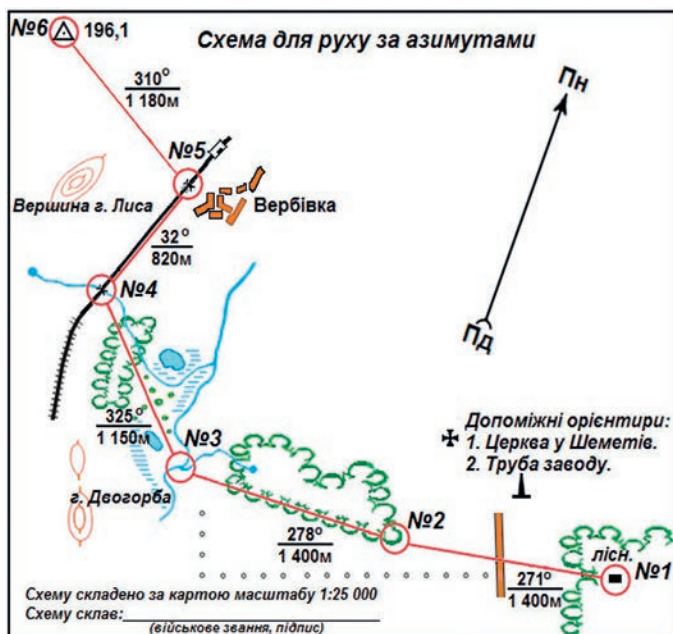

• Схема для руху за азимутами

до пройденого шляху. Опісля, обійшовши перешкоду, підійти до вибраного орієнтира і, визначивши за компасом напрямок шляху, продовжувати рух.

На закритій місцевості чи в умовах обмеженої видимості (ніч, туман) обхід перешкоди можна здійснювати за компасом таким чином: дійшовши до перешкоди (точка 1), визначити за компасом азимут нового напрямку руху вздовж перешкоди праворуч або ліворуч і продовжувати рухатися за цим азимутом, вимірюючи відстань, до кінця перешкоди (точка 2); у точці 2 записати пройдену відстань (1–2) і визначити напрямок за початковим азимутом, зробити поворот і рухатися на точку 3 (кінець перешкоди), рахуючи кроки; прийшовши в точку 3, рухатися ліворуч (праворуч) до точки 4 за зворотним азимутом до напрямку 1–2, поки не буде пройдено шлях, що дорівнює відстані між точками 1–2; у точці 4 визначити напрямок за початковим азимутом і продовжувати рух за ним, додавши до пройденої відстані довжину відрізка 2–3 (ширину перешкоди в напрямку маршруту).

Для визначення відстані на місцевості існує кілька способів.

Ознаки видимості	Відстань
Видно будинки сільського типу	5 км
Розрізняються вікна в будинках	4 км
Видно окремі будинки, димарі на покрівлі будинків	3 км
Видно окремих людей	2 км
Танк можна відрізнити від автомобіля, видно стовпи ліній зв'язку	1500 м
Видно стволи гармат, стовбури дерев у лісі	1000 м
Помітні рухи рук та ніг людини	700 м
Видно башту танка, помітно рух гусениць	500 м
Видно ручний кулемет, колір одягу, овал обличчя	250 м
Видно черепицю на покрівлях будинків, дріт на кілках	200 м
Видно деталі зброї солдатів	150 м
Видно риси обличчя, руки, деталі стрілецької зброї	100 м
Видно очі у виді крапок	70 м
Видно білки очей	20 м

Окомірний – простий і швидкий спосіб визначення відстаней, але його точність залежить від величини відстані, яку визначають, умов спостереження і досвіду спостерігача. У досвідченого спостерігача помилка у визначенні відстані 1 км становить 10–15 %, у недосвідченого – 30–50 %. Зі збільшенням відстані збільшується і помилка. Тому вміння впевнено і швидко визначати відстані до цілей противника – важлива вимога ведення сучасного динамічного бою.

Визначаючи відстань, важливо пам'ятати:

- великі та чіткі предмети здаються завжди ближчими;
- під час спостереження вгору здається, що предмети ближче, а вниз – далі;
- якщо між спостерігачем і предметом немає інших об'єктів, здається, що він ближче, якщо є – далі;

- під час спостереження через водні простори, лощини та інші зниження рельєфу відстані здаються меншими;
- під час спостереження в ясний сонячний день предмети здаються ближчими, ніж у похмуру погоду чи сутінки;
- предмети яскравих кольорів (червоного, жовтого, білого) здаються ближчими, ніж предмети темних кольорів (чорного, синього, сірого);
- група людей здається завжди ближчою, ніж одна людина на такій самій відстані;
- людина, яка лежить, здається, що знаходиться далі, ніж людина, яка стоїть;
- на рівній та одноманітній місцевості (в лузі, полі, на снігу) предмети здаються ближчими.

Відстані вимірюють, порівнюючи з даними таблиці (див. вище).

Визначення відстаней за лінійними розмірами предметів. Лінійкою на відстані 50 см від очей вимірюють у міліметрах висоту предмета, який спостерігають. Висоту предмета в *сантиметрах* ділять на кількість *міліметрів* на лінійці, що закривають предмет; результат множать на постійне число 5 і отримують *відстань до предмета в метрах*.

Наприклад, сільський будинок висотою 6 м затуляє на лінійці відрізок 10 мм, а вишка висотою 20 м – 5 мм. Отже, відстань до будинку – 300 м, до вишки – 2 000 м. Для впевненого використання у бойовій практиці цього способу потрібно знати розміри деяких місцевих предметів, бойової техніки противника та ін. Наприклад, легко запам'ятати, що середній зріст людини – 1,7 м. Відстань між стовпами лінії зв'язку – 60 м, висота яких 6 м. Такої ж висоти і будинки сільського типу, а один поверх багатоповерхівки – 3 м. Висота вантажного автомобіля – 2,5 м; така ж висота і танка, а його довжина та ширина – 6 і 3 м відповідно. Таким чином, якщо вогнева точка противника знаходиться на даху багатоповерхівки, один поверх якої закривають 6 мм на лінійці, то відстань до цілі буде 250 м, а якщо противник веде мінометний обстріл з позиції поряд із сільським будинком, який закривають 5 мм на лінійці, то відстань відповідатиме 600 м.

Визначення відстані за співвідношенням швидкості звуку і світла.

Звук розповсюджується у просторі зі швидкістю 330 м/с, або 1 км за 3 с, а світло – миттєво. Таким чином, відстань у *кілометрах* до місця, де пролунав постріл, дорівнює числу *секунд*, які пройшли від моменту спалаху до моменту, коли був почутий звук пострілу, поділеному на 3. Наприклад, спостерігач почув звук пострілу через 9 секунд після спалаху гармати. Відстань до місця спалаху: $D = 9 : 3 = 3$ км.

Визначення відстані на слух. Безвітряної ночі нормальний слух людини джерело шуму почує на відстані, вказаній у таблиці.

Джерело шуму	Відстань до джерела шуму
Кроки людини	40 м
Тріск зламанної гілки	80 м
Неголосна розмова, кашель, заряджання зброї	100 м

Джерело шуму	Відстань до джерела шуму
Стук сокири	300 м
Падіння зрубаних дерев	600 м
Рух автомобіля по шосе	800 м
Поодинокі постріли з автомата	2–3 км
Стрільба чергами, рух танків (рев моторів)	3–4 км
Гарматна стрільба	10–15 км

Важливим правилом сучасного військового мистецтва є використання супутникових систем навігації та застосування дронів – БПЛА.

Відстані між об'єктами за картою визначають такими способами.

Лінійкою вимірюють відстань між об'єктами в *сантиметрах* і множать число сантиметрів на *величину масштабу*. Наприклад, якщо на карті масштабу 1:50 000 відстань між об'єктами – 8,6 см, то відстань між об'єктами на місцевості – 4 300 м.



• Електронна ручка-курвіметр



• Вимірювання відстаней курвіметром

Циркулем вимірюють короткі відстані. Ніжки циркуля ставлять у головні точки умовних знаків об'єктів, між якими визначають відстань, і, не змінюючи розхилу циркуля, прикладають його до лінійного масштабу. *Кроком циркуля* вимірюють відстані, які перевищують довжину лінійного масштабу. Для цього беруть за масштабом розхил циркуля, який відповідає якому-небудь цілому числу кілометрів або метрів, і таким "кроком" проходять на карті відстань, яку потрібно визначити, ведучи рахунок перестановок ніжок циркуля.

Курвіметром, пристроєм для вимірювання відстаней на карті, можна виміряти відстань дуже точно. Стрілку курвіметра встановлюють на нульову поділку, а потім коліщатком проводять по вимірюваній звивистій лінії зліва направо або знизу вгору: отриманий відлік у сантиметрах множать на величину масштабу карти.

Визначення прямокутних координат об'єктів (цілей) за картою. На топографічні карти наносять лінії координатної сітки – сітки квадратів, утвореної горизонтальними і вертикальними лініями, які проводять через 4 см або 2 см, що відповідає певній кількості кілометрів на місцевості. Тому координатну сітку ще називають *кілометровою сіткою*, а її лінії – *кілометровими*. На карті масштабу 1:25 000 координатну сітку проводять через 4 см, що відповідає 1 км місцевості, а на картах 1:50 000, 1:100 000 і 1:200 000 – через 2 см (відповідно 1 км, 2 км та 4 км на місцевості).

Прямокутні координати об'єктів на карті визначають циркулем за допомогою лінійного масштабу, офіцерською лінійкою або координатоміром від відповідних кілометрових ліній.

Наприклад, для визначення прямокутних координат церкви у квадраті 8008 (мал. а) потрібно:

1. Визначити відстань від нижньої горизонтальної лінії кілометрової сітки 6080 до церкви.

2. Визначити відстань від вертикальної лінії кілометрової сітки 4308 до церкви. Прямокутні координати церкви матимуть вигляд:

$$X = 60\ 80\ \text{км} + 600\ \text{м} = 60\ 80\ 600; Y = 43\ 08\ \text{км} + 1\ 700\ \text{м} = 43\ 09\ 700.$$

Відповідь: Координати церкви: $X = 60\ 80\ 600$, $Y = 43\ 09\ 700$. Їх називають повними. А скорочені координати: $X = 80\ 600$, $Y = 09\ 700$.

Для **нанесення об'єктів (цілей) на карту за відомими прямокутними координатами** потрібно *виділити цифрове значення квадрата і приросту*, а потім у знайденому квадраті карти відкласти приріст.

Приклад.

Нанести об'єкт (ціль) на карту за відомими координатами:

$$X = 60\ 80\ 600, Y = 43\ 24\ 900 \text{ (мал. б).}$$

Розв'язок: Об'єкт (ціль) знаходиться у квадраті 80 24, приріст становить: $\Delta X = 600\ \text{м}$, $\Delta Y = 900\ \text{м}$. Від горизонтальної лінії кілометрової сітки 6080 відкладаємо циркулем *вгору* 600 м і *праворуч* від вертикальної лінії кілометрової сітки 4324 – 900 м. У перетині перпендикулярів одержимо об'єкт (ціль) на карті – пам'ятник.

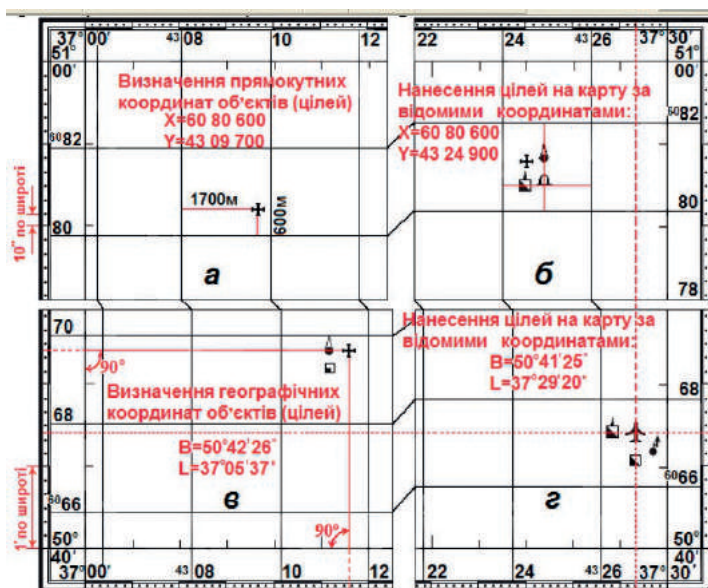

Визначення географічних координат об'єктів (цілей) за картою

Внутрішньою рамкою топографічних карт є лінії меридіанів і паралелей, широту й довготу яких підписують у кутах кожного аркуша карти. На мал. (див. вище) підписані широта південної рамки карти масштабу 1:100 000 – $50^{\circ}40'$, північної – $51^{\circ}00'$; довгота західної рамки $37^{\circ}00'$, східної – $37^{\circ}30'$.

На картах масштабів 1:25 000–1:100 000 сторони внутрішніх рамок поділені на мінутні відрізки, що дорівнюють $1'$, які відтінені (зафарбовані) через один і поділені крапками на частини по $10''$.

Визначення географічних координат об'єктів (цілей) за картою виконують за відомими широтою і довготою найближчих до вказаної точки паралелі й меридіана. Для цього на картах масштабів 1:25 000–1:100 000 циркулем або лінійкою встановлюють перпендикуляри до найближчих рамок, на яких зчитують значення широти і довготи об'єкта (цілі) на карті. На мал. в церква у квадраті 68 10 має координати $B = 50^{\circ}42'26''$, $L = 37^{\circ}05'37''$.

Точність визначення географічних координат цілей за картами масштабу 1:25 000–1: 100 000 не повинна перевищувати 3".

Для **нанесення об'єктів (цілей) на карту за географічними координатами** на західній і східній рамках олівцем відмічають значення координати цілі за широтою і прикладають лінійку, а значення довготи встановлюють циркулем або офіцерською лінійкою по південній (північній) рамці. У перетині паралелі й меридіана наносять положення цілі на карту. На мал. 2 (див. с. 155) показано нанесення аеродрому за відомими координатами: $B = 50^{\circ}41'25''$, $L = 37^{\circ}29'20''$.

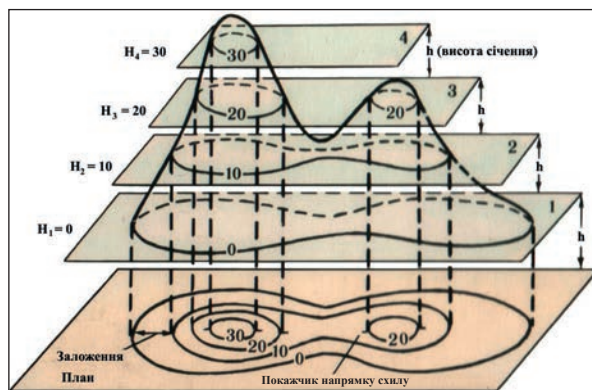
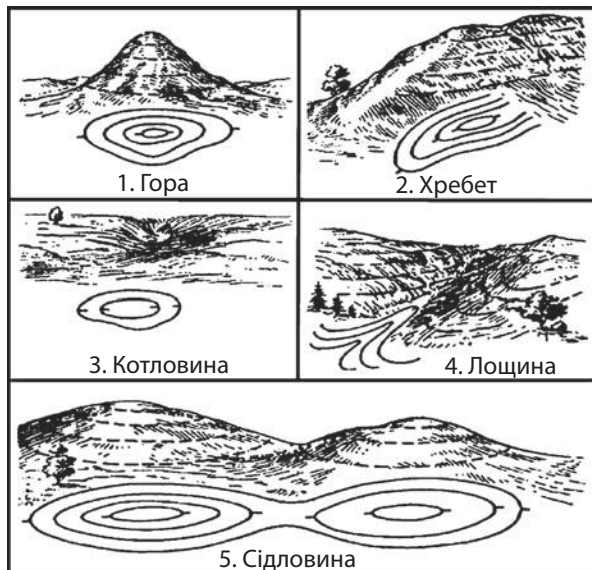

- Принцип зображення рельєфу горизонталями:
 h – висота перерізу (січення);
 H_1, H_2, H_3, H_4 – висота площин перерізів (січень) над рівнем моря

загальне визнання. Цей спосіб зображає рельєф тонкими кривими лініями, що з'єднують точки, розміщені на однаковій висоті над рівнем моря.

Розглянемо детальніше спосіб зображення рельєфу горизонталями, який на сьогодні є основним і який застосовують на топографічних планах і картах.

Суть **способу зображення рельєфу горизонталями**, як було зазначено вище, полягає в тому, що всі нерівності місцевості відображено кривими замкненими лініями, що з'єднують точки цих нерівностей, які мають одна-

крати цілі за широтою і прикладають лінійку, а значення довготи встановлюють циркулем або офіцерською лінійкою по південній (північній) рамці. У перетині паралелі й меридіана наносять положення цілі на карту. На мал. 2 (див. с. 155) показано нанесення аеродрому за відомими координатами: $B = 50^{\circ}41'25''$, $L = 37^{\circ}29'20''$.

Як відомо, рельєф місцевості суттєво впливає на бойові дії військ. Не менш важливу роль він відіграє і під час вирішення господарських завдань. Тому на топографічних картах крім місцевих предметів зображують також і нерівності земної поверхні, що допоможе всебічно вивчити характер місцевості й провести за картою потрібні розрахунки.

Зображення рельєфу на картах повинно не лише передати загальний характер рельєфу й місце розташування його окремих форм, але й дати змогу визначити з достатньою точністю взаємне перевищення точок місцевості й крутизну схилів.

Наприкінці XIX ст. збільшення вимог до змісту карт обумовили потребу більш точного зображення рельєфу на картах, внаслідок чого був розроблений спосіб зображення рельєфу горизонталями, який поступово замінив штрихи й отримав

кову висоту над рівнем моря. Ці лінії проводять через визначені проміжки по висоті, наприклад, через 5, 10 або 20 м. Таку умовну лінію можна уявити собі на місцевості як шлях руху пішохода, який йде без спуску і підйому по горі або лощині на визначеній висоті над рівнем моря.

Щоб зрозуміти сутність зображення рельєфу горизонталями, уявимо собі модель гори, яка перерізна горизонтальними площинами, розміщеними одна над одною на рівних відстанях по висоті. Обводячи олівцем на папері основу гори і всі сліди перерізу її горизонтальними площинами, отримаємо ряд кривих замкнених ліній, що з'єднують точки з однаковою висотою над основою гори. Ці лінії називаються **горизонталями**. На топографічних картах горизонталі друкують коричневою фарбою.

Крутизна схилу характеризується на карті відстанню між двома сусідніми горизонталями і називається **закладанням**. Також треба розуміти такий показник на картах, як *висота перерізу* – відстань по висоті між двома сусідніми суцільними горизонталями на топографічній карті.

За умови однакової висоти перерізу рельєфу залежно від зміни крутизни схилу (КС) змінюється і величина закладання (З). Закладання (Z_1), якому відповідає крутизна схилу $КС_1$ 100, удвічі більше закладання Z_2 , якому відповідає крутизна схилу $КС_2$ 200. Звідси випливає: якщо крутіший схил, то менше закладання, і, навпаки, якщо схил більш похилий, то закладання більше. Тому під час зображення крутих схилів горизонталі на карті розміщують частіше, а похилих – рідше.

Властивість горизонталей передавати крутизну схилу дає змогу відобразити на карті його форму. За своєю формою схил може бути рівним, випуклим, вигнутим або хвилястим, що впливає на захисні властивості рельєфу в бою та змушує ретельно визначати зони видимості.

Де рівний схил, горизонталі розміщуються на рівних відстанях одна від одної, де випуклий, вигнутий і хвилястий, відстань між горизонталями збільшується або зменшується залежно від зміни крутизни окремих ділянок між перегинами схилу.

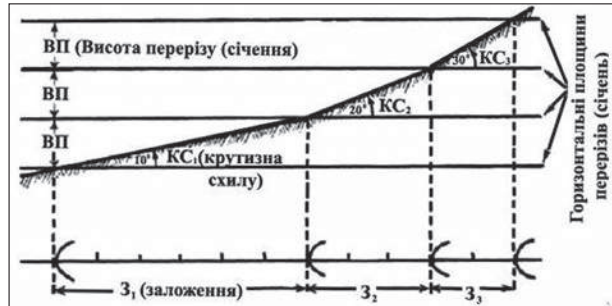

- Залежність між крутизою схилу (КС) і величиною закладання (З) за умови однакової висоти перерізу (ВП)

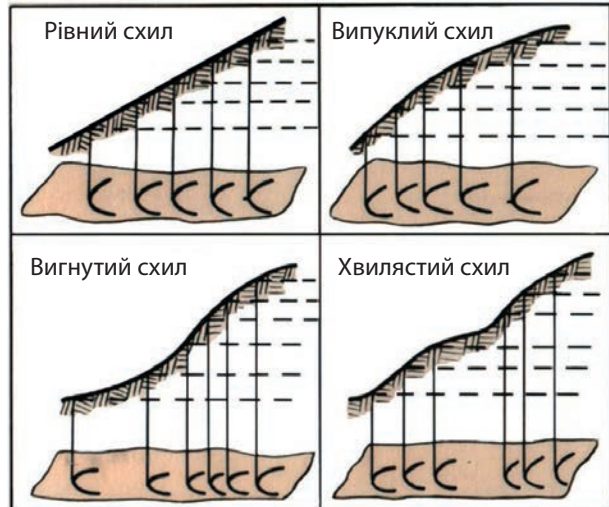

- Зображення горизонталями різних форм схилів

Для кожного масштабу карт висота перерізу рельєфу стандартна. У таблиці наведені висоти перерізу, які використовують на сучасних топографічних картах.

Масштаб карти	Висота перерізу, м		
	Для рівнинної та пагорбкватої місцевості	Для гірської місцевості	Для високогірної місцевості
1 : 25 000	5	5	10
1 : 50 000	10	10	20
1 : 100 000	20	20	40
1 : 200 000	20	40	80
1 : 500 000	50	100	100

Зображення рельєфу горизонталями доповнюють підписами абсолютних висот, характерних точок місцевості, певних горизонталей, а також числових характеристик деталей рельєфу – висоти або глибини, ширини. Абсолютною висотою точки місцевості називають її висоту в метрах над рівнем моря. За початок відліку висот на картах беруть рівень Балтійського моря (нуль кронштадтського водомірного поста). Висоти в метрах над рівнем моря, підписані на картах, називають відмітками. Перевищення однієї точки місцевості над іншою називається відносною висотою, яка може бути одержана як різниця абсолютних висот точок.

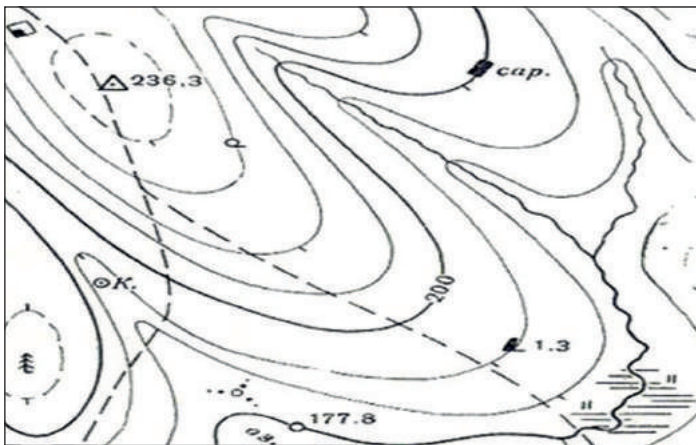
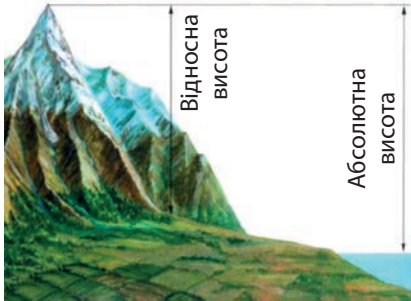

- Визначення висот і взаємного перевищення точок за картою

Висоти точок місцевості над рівнем моря (абсолютні висоти) визначають за картою за допомогою відміток висот горизонталей і прийнятої на карті висоти перерізу рельєфу.

Якщо точка розміщена на горизонталі, то її абсолютна висота дорівнює значенню відмітки цієї горизонталі. Наприклад, горизонталь з відміткою 175 проходить через сарай. Це означає, що сарай розміщений на висоті 175 м.

Якщо горизонталь не має підписаної відмітки, її значення визначають за відмітками інших горизонталей або висот точок місцевості.

Припустимо, що потрібно визначити висоту точки місцевості, на якій перебуває окремий камінь, розташований на березі річки. Умовний знак окремого каменя розміщений на горизонталі без відмітки. Штрихи (по-

казники схилів) на горизонталях свідчать, що схил знижується у бік річки. Ліворуч від горизонталі з окремим каменем знаходиться стовщена горизонталь з відміткою 175. Висота перерізу дорівнює 5 м. Отже, горизонталь, яка проходить найближче до цього умовного знака окремого каменя, має відмітку 150. Оскільки наш об'єкт місцевості розміщений між горизонталями, то його абсолютну висоту визначають за значенням відмітки висоти однієї з цих горизонталей. Для цього до значення відмітки висоти горизонталі додають або від неї віднімають (залежно від положення точки щодо горизонталі) ту частину висоти перерізу, на яку точка віддалена від горизонталі. Отже: окремий камінь розташований на висоті 150 (найближча горизонталь) + 1 (частка відрізка становить $1/5$) = 151 м. Можемо визначити його відносну висоту – перевищення над річкою. Найближчою до води є горизонталь 110, що ми вираховали, знаючи висоту перерізу – 5 м, та порахувавши кількість горизонталей від підписаної горизонталі – 175. Тому, враховуючи показники фрагмента карти, перевищення становитиме $151 - 110 = 41$ м.

Відносні висоти схилів і глибини лощин зручно визначати за кількістю проміжків між горизонталями на схилі та, помноживши його на висоту перерізу, отримуємо відносну висоту схилу. Відносні висоти (глибини) обривів, рівчаків, вибоїн, насипів, виїмок визначають за значеннями підписів, що стоять біля умовних знаків.

Вміння читати карти особливо важливе для *розвідки місцевості та планування бойових завдань*.

Розвідку проводять з метою вивчення тактичних властивостей місцевості, які суттєво впливають на виконання бойового завдання, надійне орієнтування та ефективне використання своїх бойових і транспортних засобів. Постійне та наполегливе ведення розвідки місцевості паралельно з розвідкою противника за будь-яких обставин є важливою складовою підготовки до ведення бойових дій.

Розвідка місцевості подає відомості про тактичні властивості місцевості та її окремі елементи: гідрографію, рельєф, населені пункти, дорожню мережу, ґрунтово-рослинний покрив тощо.

Основні завдання розвідки місцевості полягають у визначенні: прохідності місцевості для бойової і транспортної техніки; стану доріг, мостів, шляхопроводів та інших дорожніх споруд; характеру водних перешкод та умов їх подолання; захисних і маскувальних властивостей місцевості, характеру природних масок і схованок; прихованих підходів до об'єктів і переднього краю противника; стану водопостачання; змін місцевості порівняно з картами.



Розвідку місцевості організовують та проводять *безперервно, цілеспрямовано і потаємно*. Важливою вимогою до даних розвідки є її *вірогідність і своєчасність*. Основними способами розвідки є спостереження і безпосередній огляд місцевості. Надзвичайно важливі відомості про місцевість отримують за допомогою сучасних БПЛА, які застосовують під час ведення бойових дій уже на тактичному рівні для вирішення завдань військової розвідки, а також за свідченнями полонених та опитуванням місцевих мешканців. Крім того, відомості про місцевість доповнюють вивченням спеціальних карт, військово-географічних описів і довідок про місцевість. Розвідку спостереженням ведуть командири підрозділів, спостережні пости, спостерігачі рот (взводів, відділень) та обслуга чергових вогневих засобів цілодобово, у будь-яку пору року та за будь-якої погоди. Місця для спостереження обирають з метою найкращого огляду місцевості. Вони повинні бути приховані від спостереження і вогню противника. Спостерігачів забезпечують картами масштабів 1:25 000 або схемами місцевості, біноклями, стереотрубами, компасами, годинниками, журналами спостереження та засобами зв'язку, а вночі та за умов обмеженої видимості – сучасними приладами нічного бачення, тепловізорами і засобами освітлення місцевості. Всі зусилля спостереження повинні бути спрямовані на виявлення підходів до переднього краю оборони противника і визначення району (рубежу), який вигідний для спостереження противником; вивчення природних перешкод і загороджень та шляхів їх обходу; виявлення змін місцевості під час спостереження тощо. Вказують ділянки та об'єкти, на які потрібно звернути особливу увагу, а також добуті відомості, про які доповідають негайно. Якщо карти немає, то складають схему місцевості, на якій наносять орієнтири, відстані до яких визначають далекоміром чи окомірно. Карту або схему місцевості використовують для нанесення виявлених об'єктів і цілей, напрямків на них стосовно орієнтирів.

Спостереження за місцевістю ведуть спочатку в ближній зоні (до 500 м) справа наліво, потім у середній зоні (до 1000 м) зліва направо і після цього – у дальній зоні справа наліво. Опісля спостереження ведуть у зворотному порядку. Виявлену ціль або об'єкт вивчають за допомогою сучасних оптичних приладів, визначають її місцезнаходження відносно орієнтирів і місцевих предметів, доповідають про неї засобами зв'язку й наносять на карту або схему місцевості.

Вивчення місцевості (особливо рельєфу) допомагає визначити одну з важливих її тактичних властивостей – наявність зон видимості та схованих від спостереження чи вогню противника ділянок. Місцевість буває різною за характером відкритості. Побудова профілів місцевості й визначення взаємної видимості точок потрібна для більш повного уявлення про рельєф місцевості.

Профіль місцевості – це креслення, що зображує розріз місцевості вертикальною площиною.

Профільна лінія – це лінія на карті, уздовж якої будують профіль.

Профіль скорочений – це профіль, при побудові якого враховують лише кордон підйомів і спусків та місця різких перегинів скатів.

Побудову профілю місцевості за картою виконують таким чином: на карті прокреслюють профільну лінію АБ, потім встановлюють висоти го-

ризонталей і точок перегинів скатів уздовж профільної лінії; визначивши максимальну різницю у висотах, вибирають вертикальний масштаб профілю, який обирають значно більшим від горизонтального; на аркуші зошита в клітинку проводять лінію основи і відповідно до прийнятого вертикального масштабу прокреслюють над лінією ряд паралельних горизонтальних ліній (як правило, через клітинку); прикладають верхній край аркуша до профільної лінії на карті й, починаючи з найвищої точки (або А, або Б), проектують точки перетину горизонталей з верхнім краєм аркуша на відповідні позначки по вертикальній шкалі висот; об'єднують отримані точки загальною лінією – профіль побудований.

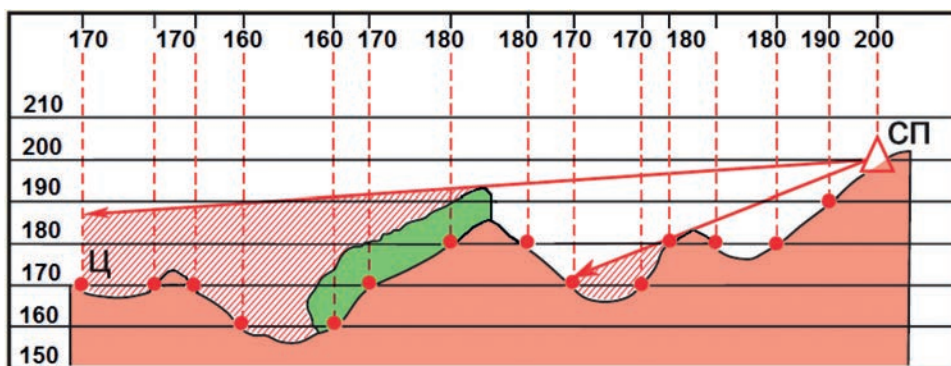

- Побудова профілю місцевості та визначення зон видимості й "сліпих" зон

Для визначення взаємної видимості точок потрібно побудувати профіль місцевості між ними і з'єднати їх прямою. Якщо ця пряма не перетнеться з лінією профілю – точки видимі між собою. Важливо враховувати висоту рослинності, будівель і предметів на місцевості. Знаючи це, можна оцінити захисну властивість рельєфу вказаної місцевості – ділянки, куди, наприклад, не може влучити снайпер із позиції ворога.

Для організації бою, керування підрозділом і вогнем та для передачі інформації широко застосовують **бойові графічні документи**, які доповнюють, а інколи й заміняють письмові документи, більш наочно відображають обстановку.

На топографічній карті внаслідок її старіння може не бути деталей місцевості, необхідних для керування підрозділами в бою. З цією метою у підрозділах широко застосовують **схеми місцевості** – спрощені топографічні креслення невеликих ділянок місцевості, які складають у великому масштабі за топографічною картою, аерознімком або безпосередньо на місцевості під час розвідки (рекогностування) прийомом окомірного знімання. Складаючи схему, треба дотримуватись встановлених правил: схему орієнтують на аркуші паперу так, щоб противник був у верхній частині аркуша. На схему наносять лише ті місцеві предмети і форми рельєфу, за якими була б можливість надалі якомога точніше нанести бойові порядки своїх підрозділів і цілей противника.

Одним із важливих бойових графічних документів є **Картка вогню відділення**, яку складає командир відділення (танка) під час організації оборони, та **Схема опорного пункту взводу**. Вона полегшує вивчення

і запам'ятовування місцевості, підготовку даних для ведення вогню, цілювання та керування вогнем відділення (танка).

Основою **картки вогню** слугує схема місцевості, складена окомірним зніманням з однієї точки стояння способом кругового візування або за допомогою баштового кутоміра. Тактичні об'єкти наносять одночасно з топографічними. На картку вогню відділення наносять: орієнтири, їх номери, найменування та відстані до них; положення противника (виявлені об'єкти, можливий напрямок наступу); позицію відділення. Командири гранатометного та протитанкового відділень на картку вогню наносять ще й положення механізованого підрозділу, до якого вони належать; смугу вогню та додатковий сектор обстрілу; основні та запасні вогневі позиції бойової машини піхоти (БМП), гранатометів і протитанкових керованих комплексів; основні та додаткові сектори обстрілу з кожної позиції (крім сектора обстрілу ручного протитанкового гранатомета); позиції сусідів та межі їхніх смуг вогню на флангах відділення; ділянки зосередженого, а для гранатометного відділення – і рубежі загороджувального вогню взводу та місця в них, по яких потрібно вести вогонь відділенням; загородження, розташовані поблизу позиції відділення, та ті, що прикриваються його вогнем.

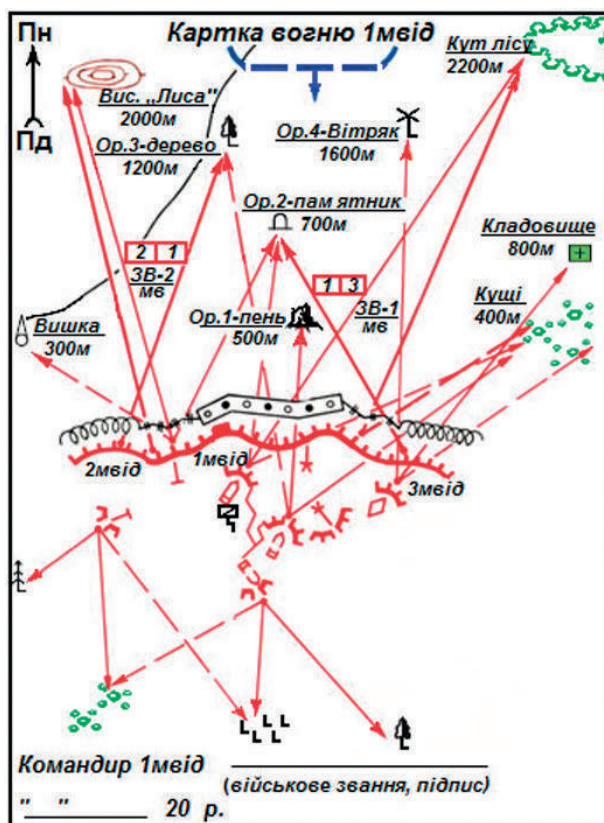

• Картка вогню механізованого відділення (варіант)

Схема опорного пункту взводу, яку складають командири механізованого (танкового) взводу під час організації оборони, графічно відобра-

жає його рішення на оборону. Її складають на місцевості прийомами окомірною знімання з однієї або двох точок стояння. На схему, як правило, наносять: орієнтири, їх номери, найменування та відстані до них; положення противника; смугу вогню взводу та додаткові сектори обстрілу; позиції відділень, їх смугу вогню і додаткові сектори обстрілу; основні та запасні вогневі позиції бойових машин піхоти (бронетранспортерів), танків, а також вогневих засобів, які забезпечують проміжки з сусідами, їх основні та додаткові сектори обстрілу з кожної позиції; ділянки зосередженого вогню взводу та місця в них, по яких повинні вести вогонь відділення (танковому взводу – тільки ділянки зосередженого вогню); ділянку зосередженого вогню роти та місце в ньому, по якому веде вогонь взвод; рубежі відкриття вогню з танків, бойових машин піхоти, протитанкових та інших вогневих

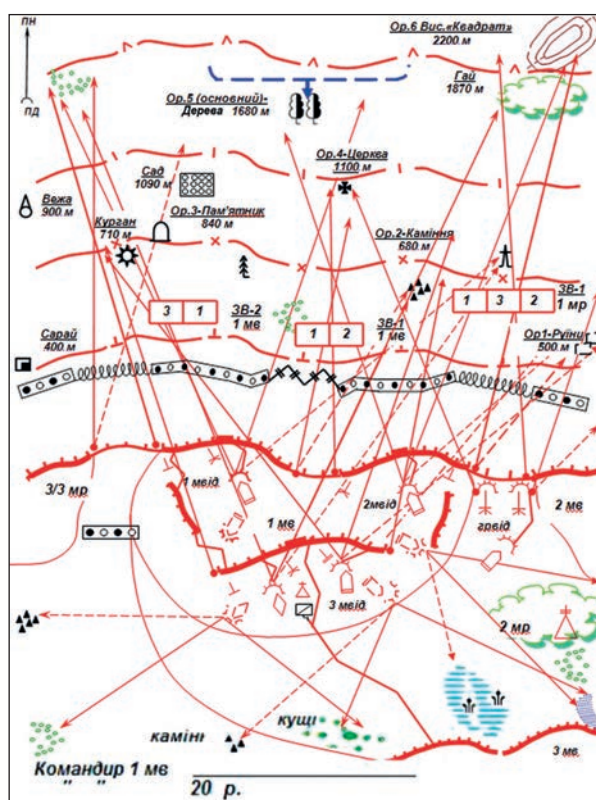

• Схема опорного пункту механізованого взводу (варіант)

засобів; позиції вогневих засобів командира роти (батальйону), розташованих у опорному пункті взводу і на його флангах, та їх сектори обстрілу; загородження і фортифікаційні спорудження; позиції сусідніх підрозділів та межі їхніх смуг вогню на флангах взводу; місце командно-спостережного пункту взводу, а також місцеві предмети і деталі рельєфу, які мають важливе значення для оборони (можливі місця скупчення противника перед атакою, підходи з його боку до опорного пункту взводу). Всі бойові графічні

документи складають за допомогою топографічних умовних позначок і тактичних умовних знаків, зразки деяких із них подано на малюнку, а розшифрування – у таблиці.

	Бойова машина піхоти (БМП)
	Бойова розвідувальна машина (БРМ)
	Бронетранспортер (БТР)
	Броньована розвідувальна дозорна машина (БРДМ)
	Автомобіль (загальне позначення)
	Танк (загальне позначення)
	Протитанкова гармата
	Гармата
	Самохідна артилерійська установка (САУ)
	Бойова машина реактивної артилерії
	Міномет
	Зенітна гармата
	Зенітна самохідна установка
	Зенітний ракетний комплекс
	Ракетний комплекс: 1 – тактичний, 2 – оперативно-тактичний
	Танк у окопі (гармата, міномет та інші засоби – з відповідним знаком)
	Автомобіль в укритті (інші види техніки – з відповідними знаками і відповідного кольору)
	Щілини: 1 – відкрита, 2 – перекрита
	1. Бліндаж. 2. Сховище для особового складу

• Тактичні умовні знаки

Запитання та завдання для перевірки знань:

1. Дайте визначення орієнтуванню на місцевості.
2. Якими способами можна визначити сторони горизонту?
3. Визначте сторони горизонту різними способами та запишіть у зошиті доповідь про своє місцезнаходження.
4. Визначте сторони горизонту за компасом і місцевими ознаками.
5. Визначте азимут основних орієнтирів місцевості навколо школи стосовно власного місцезнаходження.

ПРИКЛАДНА ФІЗИЧНА ПІДГОТОВКА

Тема 1. СИЛОВА ПІДГОТОВКА ТА ПОДОЛАННЯ ПЕРЕШКОД

“Виховання повинно стояти вище за освіту; виховання випустити не можна навіть в тому випадку, якби на підготовку новобранця даний був навіть один тільки день”.

(Генерал, український військовий письменник та експерт Михайло Драгомиров (1830–1905))

Державна цільова соціальна програма розвитку фізичної культури і спорту на період до 2020 р., затверджена постановою Кабінету Міністрів України 1 березня 2017 р. (№ 115), передбачає, що її реалізація підвищить “рівень готовності молоді до служби у Збройних Силах та інших військових формуваннях, утворених відповідно до законів, правоохоронних органах, рятувальних та інших спеціальних службах з метою захисту суверенітету та незалежності держави”. Згідно з Наказом Міністерства оборони України від 13 травня 2016 р. № 257 затверджено Концепцію розвитку фізичної підготовки і спорту у Збройних Силах України на період до 2020 р., яка відводить фізичній культурі і спорту в Україні провідну роль як важливого фактора здорового способу життя, досягнення фізичної та духовної досконалості людини, формування патріотичних почуттів у громадян та позитивного іміджу держави у світовому співтоваристві.

Силова підготовка

Загальна мета формування силових здібностей – оптимізувати їх розвиток упродовж життя, створивши для цього відповідні умови (а саме в найбільш сприятливі вікові періоди) і зберігаючи таким чином досягнутий рівень фізичної підготовленості, як цього вимагають закономірності нормального функціонування організму й повноцінної життєдіяльності.

Подумайте, для чого у військових підрозділах потрібна солдату фізична сила та витривалість.

Важливо також пам'ятати, що найбільший приріст сили в різних групах м'язів припадає на вік від 14 до 16 років.

Виділяють два періоди приросту сили м'язів: з 9 до 11–12 років і з 14 до 17 років.

Сила – це здатність переборювати зовнішній опір або протидіяти йому за допомогою м'язових зусиль. Опором можуть бути, наприклад, маса об'єктів предметів, спортивного знаряддя; опір партнера; опір навколишнього середовища; реакція опори під час взаємодії з нею; сила земного тяжіння, яка дорівнює масі тіла людини, тощо. Збільшення опору потребує більшої сили для його подолання.

Виховання силових здібностей сприяє розвитку максимальної сили (важка атлетика, гирьовий спорт, силова акробатика та ін.) і загальному зміцненню опорно-рухового апарату, потрібного для всіх видів спорту (загальна сила) і будівництва тіла (бодибілдінг).

Швидкісно-силові здібності характеризуються неграничним напруженням м'язів і проявляються з відповідною, часто максимальною, потужністю у вправах, які виконують зі значною швидкістю, що не сягає, як правило, граничної величини. Швидкісно-силові здібності проявляються в рухових діях, у яких поряд зі значною силою м'язів потрібна й швидкість рухів (наприклад, відштовхування у стрибках у довжину й у висоту з місця й із розбігу, фінальне зусилля під час метання спортивних снарядів тощо). До швидкісно-силових здібностей відносять **швидку силу і вибухову силу**.

Швидка сила характеризується неграничним напруженням м'язів і проявляється у вправах, які виконують зі значною швидкістю, що не сягає граничної величини. **Вибухова сила** вказує на здатність людини, яка виконує рухові дії, досягати максимальних показників сили за якомога короткий час (наприклад, при низькому старті в пробіжці на короткі дистанції, у легкоатлетичних стрибках і метаннях тощо).

До специфічних видів силових здібностей належать **силова витривалість і силова спритність**.

Силова витривалість – це здатність протистояти стомленню, що виникає внаслідок досить тривалого м'язового напруження значної величини. Залежно від режиму роботи м'язів розрізняють статичну й динамічну силову витривалість.

Силова спритність проявляється у змінній непередбачуваній ситуації, коли змінюється характер режиму роботи м'язів (регбі, боротьба, хокей з м'ячем тощо). Її можна визначити як "здатність точно диференціювати м'язові зусилля різної величини в умовах непередбачених ситуацій і змішаних режимів роботи м'язів".

Для розвитку мускульної сили можна обрати комплекс із чотирьох вправ – підтягування на поперечині, згинання та розгинання рук в упорі лежачи або на брусах, вправи для зміцнення преса на шведській стінці та вистрибування з позиції сидячи або напівсидячи. Ці вправи можуть виконувати і хлопці, і дівчата.

Підтягування на поперечині сприяє зміцненню спини, біцепсів і передпліччя, а також преса завдяки певним комбінаціям. Оскільки підтягуючись, людина працює з власною вагою, то відразу виробляється визначена міцність хвата кистями рук і їх сила. Хто регулярно займається на попе-



речині, підтягується технічно правильно і багато разів, зберігає хорошу фізичну форму і статурау.

Для виконання підтягування на поперечині потрібно:

- прийняти правильне положення вису на поперечині – хват обирають індивідуально, ноги можуть бути схрещені одна з одною і зігнуті в колінах під кутом 90 % (щоб уникнути ривків ногами, вис буде комфортнішим для підтягувань на невисоких турніках);
- зігнути руки і підняти тіло вгору до поперечини так, щоб підборіддя вийшло на рівень, вищий від поперечини, та зафіксувалось там на долю секунди; далі опуститись вниз і повністю розпрямити руки;
- не сіпатись на поперечині (не допомагати ногами і тазом піднімати тіло вгору, а підтягуватись лише за рахунок м'язів рук і спини);
- не підтягуватись швидко (за винятком – “на силу” і “на масу”), чим повільніше, тим краще, поступово напружуючи м'язи, а не смикаючи їх;
- прокачувану групу м'язів тримати в напруженні під час підтягування й опускання тіла (це також дуже важливо);
- підтягуючись, намагатись використати правильну техніку дихання: початок підтягування (рух угору) – видих, закінчення підтягування (рух униз) – вдих.

Щоб технічно правильно виконати **вправу згинання та розгинання рук в упорі лежачи**, потрібно:

- тримати рівним таз (не випинати його вгору), підтягнути живіт зі спиною, щоб не провисали;
- прийняти положення – упор лежачи, руки прямі на ширині плечей, кисті вперед, тулуб і ноги утворюють пряму лінію, пальці стоп опираються на поверхню;
- виконувати опускання корпусу та повертати його у вихідне положення силою рук, не торкаючись грудьми або підборіддям підлоги. Достатньо відстані 3–5 сантиметрів від підлоги, основне в цій позі – кут згинання в лікті, він повинен становити 90°.

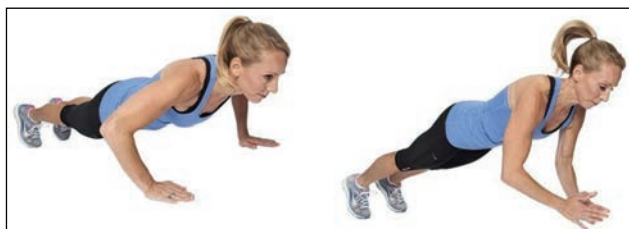

Піднімаючи корпус у верхнє положення, руки різко не випрямляти, адже це може призвести до неприємних відчуттів або травм у ліктях.

Виконуючи вправу згинання та розгинання рук в упорі лежачи, також потрібно застосовувати правильну техніку дихання: початок вправи (рух униз) – вдих, закінчення (випрямляємо руки) – видих.

Для виконання **вправи згинання та розгинання рук в упорі на брусах** потрібно:

- прийняти вихідне положення – упор на прямих руках між паралельними брусами, уникаючи перерозгину рук у ліктях. Триматися треба за допомогою нейтрального хвату (долонями до себе);



- на глибокому вдиху поступово згинати лікті, опускаючись униз до слабого розтягування плечового суглоба. "Глибина" опускання залежить передусім від сили і гнучкості тіла. Для залікового підходу потрібно опускатись повністю;

- опинившись у нижньому положенні, зробити секундну паузу і плавно підніматись, розгинаючи руки. Проходячи "мертву" точку під час підйому, можна допомогти собі, зробивши видих.

Вправу для зміцнення преса на шведській стінці потрібно виконувати з положення – висячи на перекладині, руки – на ширині плечей. Ноги підняти догори на видиху, намагаючись витримати кут понад 90°. Опустити ноги у вихідне положення, тримаючи м'язи живота в напруженні, а не "кидати" ноги вниз під дією сили тяжіння.

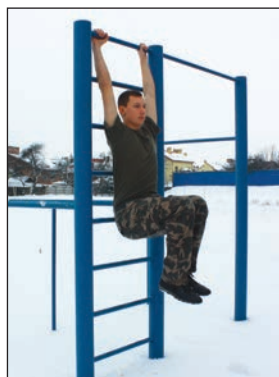

Вистрибування з позиції сидячи або напівсидячи потрібно виконувати таким чином: присісти, утримуючи коліна під прямим кутом, а

спину прямою. Потім різко випрямити ноги, роблячи стрибок і витягуючи руки над головою, а далі повернутись у вихідне положення.



Смуга перешкод

Подолання смуги перешкод належить до числа найбільш ефективних прикладних навичок у процесі фізичної підготовки, адже сприяє інтегральному вдосконаленню природних рухів, життєво необхідних рухових навичок, ефективному розвитку фізичних здібностей. Підвищені вимоги пред'явлено і вольовим рисам – рішучості, наполегливості, самостійності. Завдяки різноманітності виконання рухових завдань з подолання смуг перешкод за умов обмеженого часу виникають відповідні ситуації, коли набуті раніше рухові навички можна застосовувати по-новому, своєчасно і раціонально виконуючи то одні рухові дії, то інші.

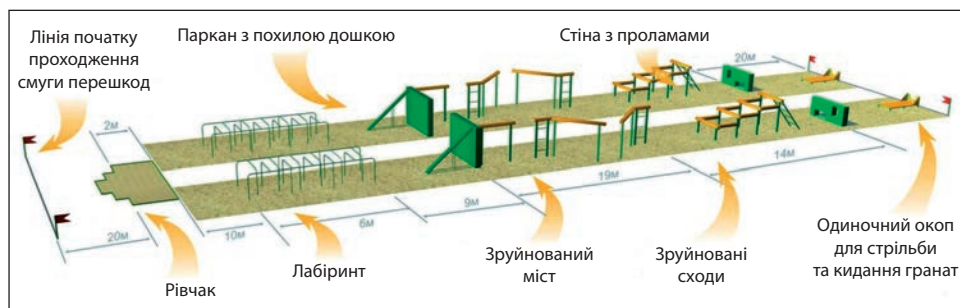

• Смуга перешкод

Виконання вправ для успішного подолання окремих елементів єдиної смуги перешкод сприяє розвитку сили, швидкості, витривалості, спритності, координації рухів, уваги, руховій пам'яті, закріпленню отриманих навичок та формуванню прикладних здібностей. Прикладні спеціальні здібності – це здатність організму протистояти специфічним (несприятливим) впливам зовнішнього середовища. До таких здібностей належать: стійкість до заколисування, гіпоксії, перевантажень, вестибулярна витримка.

У Національній академії сухопутних військ ім. гетьмана Петра Сагайдачного розробили та встановили стаціонарну смугу перешкод, що копіює перешкоди схожих об'єктів, які активно використовують у арміях країн-членів НАТО, та відображає найбільш ймовірні перепони для українських воїнів в умовах загальновійськового бою. Отже, перелік окремих елементів у запланованій послідовності для успішного подолання смуги перешкод армійського зразка є таким:

- 1 – лінія старту (вона ж є лінією фінішу) – початок смуги перешкод;
- 2 – ділянка для швидкісного бігу довжиною 20 м;
- 3 – рів завширшки 2; 2,5; 3 м, завглибшки 1 м;
- 4 – лабіринт завдовжки 6 м, завширшки 2 м, заввишки 1,1 м (кількість проходів – 10, ширина проходу – 0,5 м);
- 5 – паркан заввишки 2 м, завтовшки 0,25 м з нахиленою дошкою завдовжки 3,2 м, завширшки 0,25–0,30 м;
- 6 – зруйнований міст заввишки 2 м, який складається з трьох відрізків (прямокутних балок 0,2 м х 0,2 м). Перший – завдовжки 2 м, другий – 3,8 м з вигином у 135°, довжина від початку до вигину – 1 м; третій – 3,8 м з вигином 135°, довжина від початку до вигину – 2,8 м. Розриви між відрізками

балок 1 м. На початку другого і в кінці третього відрізків перешкоди – вертикальні драбини з трьома щаблями;

7 – зруйнована драбина завширшки 2 м, висота щаблів – 0,8; 1,2; 1,5 і 1,8 м, відстань між ними – 1,2 м, біля високого щабля – нахилена драбина завдовжки 2,3 м з чотирма щаблями;

8 – стінка цегляна завширшки 2,6 м, заввишки 1,1 м і завтовшки 0,4 м з двома отворами: нижній розміром 1 м х 0,4 м розташований на рівні землі, верхній розміром 0,5 м х 0,6 м – на висоті 0,35 м від землі, та прилеглим до неї майданчиком 2,6 м х 1 м;

9 – колодязь та хід сполучення, глибина колодязя – 1,5 м, розміри перерізу по контуру – 1 х 1 м; у задній стійці колодязя – щілина розміром 1 × 0,5 м, яка з'єднує колодязь з перекритим ходом сполучення завглибшки 1,5 м, завдовжки 8 м з одним вигином; відстань від колодязя до траншеї – 6 м;

10 – траншея завглибшки 1,5 м.

Долати смугу перешкод потрібно лише за командою командира з інтервалом 10 сек. Старт подають двічі з відпочинком, під час якого командир пояснить зауважені помилки, акцентуючи увагу на окремих, найбільш складних елементах.

Запитання для перевірки знань:

1. У якому віці краще розвивати силові здібності організму?
2. Які види сили ви знаєте?
3. Яка послідовність окремих елементів для успішного подолання смуги перешкод?
4. Який комплекс вправ ви б розробили для себе, щоб покращити результати тестувань?

Тема 2. ОСНОВИ САМОЗАХИСТУ

Кожний військовослужбовець повинен бути готовим до виконання бойових завдань. Серед учених, які досліджують причини перемог та поразок на війні, поширена думка, що боєздатність частин до 60 % залежить від психофізичного стану солдата і тільки близько 35 % припадає на технічне забезпечення, екіпірування та інші фактори. Ще за часів військової держави Давньої Греції Спарти воїн-спартанець психологічно налаштувався на битву, закарбувавши у своєму серці девіз: “Зі щитом чи на щиті”. Так, за переказами, промовляла мати, проводжаючи сина на війну, і давала йому бойового щита. Син виходив з рідної домівки з величезною мотивацією перемагати за будь-яку ціну або загинути в бою. Тоді воїна приносили на щиті додому його бойові побратими. Принципова важливість психологічної підготовки людини до бою спонукала людство шукати способи її розвинути та вдосконалити.

Основна мета психологічної підготовки – це боротьба зі страхом і забезпечення людині доступу до резервних можливостей організму. Методи підготовки інтегрують роботу на рівні буденної свідомості та використання особливих режимів функціонування психіки.

Одним із найефективніших способів фізичної і психологічної підготовки юнаків і дівчат до служби у Збройних Силах України є навчання прийомам рукопашного бою, навикам самозахисту, які стануть у нагоді в повсякденному житті або у ближньому бою під час виконання бойових завдань під час служби в армії.

Українська методика ведення бою стала основою різного виду національних бойових мистецтв, що є потужним чинником військово-патріотичного і національного виховання, який плекає активних громадян Української держави. На рідній козацько-лицарській культурі дуже легко можна відродити таке військо, яке стане не лише гарантом цілісності та збереженості української державності, але й сформує у суспільстві цілий пласт громадян-патріотів України.

25 травня 2017 р. Верховна Рада прийняла Закон "Про внесення змін до Закону України "Про фізичну культуру і спорт" (щодо визнання національних видів спорту). Цей нормативно-правовий акт покликаний на законодавчому рівні сприяти розвитку національних видів спорту, якими прийнято вважати бойовий гопак, спас, хортинг, рукопашний бій та ін., відродженню національно-культурних традицій та патріотичному вихованню, популяризації серед українців здорового способу життя і фізичної культури.

Бойовий гопак – українське бойове мистецтво, відтворене на початку 90-х років на основі елементів традиційного козацького бою, що збереглися в народних танцях, та

власного досвіду дослідника бойових мистецтв львів'янина Володимира Пилата, який зауважив, що популярні серед козаків українські танці, особливо гопак та метелиця, містять багато елементів, схожих на бойову техніку. Йдеться про різноманітні підсікання, удари ногою в стрибку, "присядки", "повзунці", "тинки", "копняки" тощо. Основу бойової техніки цього виду спорту

склали саме рухи традиційного танцю, трансформовані відповідно до вимог сучасного бойового мистецтва. Також певний вплив на формування техніки бойового гопака мали прийоми самозахисту селян Галичини. Майже в кожному селі були школи, в яких навчали дітей боротися. Майстер бойових мистецтв займався підготовкою молодих воїнів, навчав розвивати в собі силу, захищати себе і своє село від нападників. Деякі елементи традиційної боротьби показали В. Пилату дід і батько. У бойовому гопаку відпрацьована навчально-виховна система, в якій утверджено сім рівнів май-

Запам'ятайте: бойовий гопак, хортинг і спас увійшли в категорію національних видів спорту.



стерності і чотири напрями розвитку. Перші три рівні майстерності учнівські: “Жовтяк”, “Сокіл” і “Яструб” (які відповідають III, II та I спортивним розрядам єдиної кваліфікаційної системи України), проміжний – “Джура” (відповідає кандидату в майстри спорту єдиної кваліфікаційної системи України) та мистецькі – “Козак”, “Характерник” і “Волхв” (які відповідають званням майстер спорту, майстер спорту міжнародного класу та заслужений майстер спорту).

Бойовий хортинг – створений в Україні вид спортивних єдиноборств, який позиціонується не лише як бойове мистецтво, але і як система комплекс-



ної фізичної підготовки, самовдосконалення, морального, духовного та культурного виховання, наближення до українських традицій. Методологію хортингу розроблено таким чином, що поєдинок починається від поклону й завершується чітким та однозначним фіналом – суперник має здатися. В інших видах бойових мистецтв поєдинок можна закінчити, наприклад, за результатами ви-

граних очок тощо. Засновники цього виду спортивного єдиноборства пояснюють, що слово “хортинг” походить від назви острова Хортиця, де розташовувалася Запорозька Січ. Саме Січ, на думку засновника хортингу Едуарда Єрьоменка, була місцем народження козацької доблесті і звияги. На відміну від спасу та бойового гопака, учні шкіл хортингу не носять шаровари, а віддають перевагу брендовим костюмам. Сам логотип хортингу написаний латинськими літерами, а шрифт стилізований під китайські ієрогліфи.



Перші згадки про **спас** як вид українського бойового мистецтва з'явилися у 1989 р., а його поширення пов'язують з ім'ям Олександра Притули – президента Всеукраїнської федерації “Спас”. Відомо, що спас був досить поширений серед запорозьких козаків, а точніше, серед козацьких розвідників – пластунів. Особливістю спасу є максимально швидка нейт-

ралізація противника та нанесення ефективних точних ударів. Існує вислів: “Спас – це швидкоплинний бій на знищення”. Згідно з переказом діда О. Припути, “Спас – це те, що спасає тебе у житті”. У доповнення до сказаного важливо розуміти, що завданням розвідника є непомітно прийти, тихо і непомітно виконати свою справу і так само тихо і непомітно відійти. Якщо розвідник вступає у бій, то він повинен завершитися до того, як супротивник зможе видати якийсь звук. Саме з цих міркувань створювалася техніка бою пластунів.

Ще однією властивістю спасу є ударна та кидкова техніка “гойдок”, що становить рухливу базу цього бойового мистецтва, адже завдання гойдка – максимально швидко зблизившись із супротивником, одночасно відійти з лінії атаки та зайти йому в бік чи за спину.

Боротьба на поясах здавна відома в багатьох культурах кочових народів і землеробів. Відроджена боротьба на поясах активно розвивається в Україні як окремий вид спорту, хоча як напрям її застосовують і в спасі, і в бойовому гопаку.

За роки незалежності кількість бойових мистецтв, заснованих на національно-культурних традиціях, лише зростає. Українські бойові мистецтва мають реальний шанс домогтися всесвітнього визнання.

Запитання та завдання для перевірки знань:

1. На основі якого нормативно-правового акту бойовий гопак, хортинг і спас були визнані національними видами спорту?
2. Які рівні майстерності утверджено у навчально-виховній системі бойового гопака?
3. Що є основним у розробці методології бойового хортингу?
4. Опишіть техніку бою розвідників-пластунів.

ОСНОВИ ЦИВІЛЬНОГО ЗАХИСТУ

Тема 1. НОРМАТИВНО-ПРАВОВА БАЗА ЦИВІЛЬНОГО ЗАХИСТУ УКРАЇНИ, КОДЕКС ЦИВІЛЬНОГО ЗАХИСТУ УКРАЇНИ, ПОЛОЖЕННЯ ПРО ЄДИНУ ДЕРЖАВНУ СИСТЕМУ ЦИВІЛЬНОГО ЗАХИСТУ. ОРГАНІЗАЦІЙНА СТРУКТУРА ЦИВІЛЬНОГО ЗАХИСТУ УКРАЇНИ

Людська цивілізація досягнула великих успіхів на шляху технічного прогресу. Але здобутки у цій галузі мають зворотну сторону медалі. Технології почали загрожувати життю людей та взагалі людській цивілізації на планеті.

За короткий період у межах ХХ ст. люди навчились вбивати однією бомбою десятки тисяч людей. До цього від початків винайдення лука та стріл до вогнепальної зброї пройшло близько 30 тис. років, а з часу винайдення вогнепальної зброї до ядерної – 800 років. І от відтоді, коли розпочали бойове використання ядерної зброї до застосування лазерної, минуло лише 73 роки. Понад чверть століття йде розмова про застосування військових технологій у космічному просторі, а у розвинених країнах створені космічні підрозділи.

Саме тому питання безпеки людства вийшло на надзвичайно високий рівень. Адже останні роки ХХ та початок ХХІ ст. увійшли в історію України низкою катастроф техногенного та природного характеру.

Вихід із цього становища полягає в реалізації комплексу заходів, спрямованих на мобілізацію державних структур, громадськості з метою створення відповідних органів з підготовки поведінки людей у надзвичайних ситуаціях (НС), відповідних

людських та матеріально-технічних ресурсів для дій у НС. Потрібно змінити мислення та поведінку людей. Враховуючи це, керівництво держави було змушене прийняти рішення про зміну пріоритету стосовно призначення



- Пам'ятна монета Національного Банку України "30 років Чорнобильській катастрофі"

Наведіть приклади катастроф за останні 100 років, які принесли багато лиха українському народові.

цивільної оборони (ЦО) у воєнний час щодо захисту населення від наслідків НС техногенного і природного характеру, а згодом і захисту від наслідків воєнних подій.

На території України, у Полтавській області зокрема, розміщена велика кількість об'єктів, що є потенційно небезпечними на випадок аварії чи катастрофи. Це Кременчуцька ГЕС, підприємства нафтової, газової, хімічної промисловості. Функціонування на території країни великої кількості об'єктів підвищеної небезпеки різко посилює вірогідність виникнення великих техногенних катастроф, аварій, провокує негативну дію небезпечних природних явищ.

Зрозуміло, що саме тому перед владою постало питання про створення єдиної системи цивільного захисту. Указом Президента України від 15 серпня 2003 р. № 1040 обумовлено створення невійськової служби з рятувальними та пожежними функціями, яка повинна замінити війська ЦО і сили пожежної охорони, що сприятиме ефективнішим їхнім діям, адже війська ЦО за своєю чисельністю, оснащенням за останні роки, розташуванням і мобільністю не відповідали потребам України щодо організаційних і правових основ захисту громадян України, об'єктів виробничого та соціального призначення, довкілля від надзвичайних ситуацій.

Забезпечення належного рівня підготовки кваліфікованого рятувальника здійснюють в Україні такі навчальні заклади:

- Національний університет цивільного захисту України; Львівський державний університет безпеки життєдіяльності;
- Черкаський інститут пожежної безпеки ім. Героїв Чорнобиля НУЦЗУ;
- Інститут державного управління у сфері ЦЗ;
- Вище професійне училище ЛДУ БЖД (м. Вінниця);
- Український науково-дослідний інститут цивільного захисту;
- Український гідрометеорологічний інститут;
- Ліцей цивільного захисту ЛДУ БЖД (м. Вінниця).

Таким чином з метою наближення до світових стандартів держава змінила назву "Цивільна оборона" на назву "Цивільний захист", що відповідно видозмінює діяльність системи ЦО. Назва служби нової системи відповідає рекомендаціям Міжнародної організації ЦО й конвенції щодо надання допомоги у сфері цивільного захисту, яку Україна підписала в 2000 р. Це означає, що "Служба цивільного захисту" представляє структуру або будь-яку державну організацію, створену для боротьби з наслідками, що виникли в умовах надзвичайних ситуацій.

2 жовтня 2012 р. був прийнятий законодавцями Кодекс цивільного захисту України (ЦЗ), введений у дію з 1 липня 2013 р., що регулює відносини, пов'язані із захистом населення, територій, навколишнього природного середовища та майна від надзвичайних ситуацій, реагуванням на них,



функціонуванням єдиної державної системи цивільного захисту та визначає повноваження органів влади, права та обов'язки громадян, підприємств, установ та організацій.

Згідно з Кодексом, **цивільний захист (ЦЗ)** – це функція держави, спрямована на захист населення, територій, навколишнього природного середовища та майна від надзвичайних ситуацій шляхом запобігання таким ситуаціям, ліквідації їх наслідків і надання допомоги постраждалим у мирний час та в особливий період.



ЦЗ здійснюють за такими основними принципами:

- 1) гарантування та забезпечення державою конституційних прав громадян на захист життя, здоров'я та власності;
- 2) комплексного підходу до вирішення завдань цивільного захисту;
- 3) пріоритетності завдань, спрямованих на рятування життя та збереження здоров'я громадян;
- 4) максимально можливого, економічно обґрунтованого зменшення ризику виникнення надзвичайних ситуацій;
- 5) централізації управління, єдиноначальності, підпорядкованості, статутної дисципліни Оперативно-рятувальної служби цивільного захисту, аварійно-рятувальних служб;
- 6) гласності, прозорості, вільного отримання та поширення публічної інформації про стан цивільного захисту, крім обмежень, встановлених законом;
- 7) добровільності – у разі залучення громадян до здійснення заходів цивільного захисту, пов'язаних із ризиком для їхнього життя і здоров'я;
- 8) відповідальності посадових осіб органів державної влади та органів місцевого самоврядування за дотримання вимог законодавства з питань цивільного захисту;
- 9) виправданого ризику та відповідальності керівників сил цивільного захисту за забезпечення безпеки під час проведення аварійно-рятувальних та інших невідкладних робіт.

Відповідно до частини другої статті 8 Кодексу цивільного захисту України Кабінет Міністрів України затвердив Положення про єдину державну систему цивільного захисту (від 9 січня 2014 р. № 11), яка забезпечить реалізацію державної політики у сфері цивільного захисту.

Основними завданнями єдиної державної системи цивільного захисту є:

- 1) забезпечення готовності міністерств та інших центральних і місцевих органів виконавчої влади, органів місцевого самоврядування, підпорядко-

ваних їм сил і засобів до дій, спрямованих на запобігання і реагування на надзвичайні ситуації;

2) забезпечення реалізації заходів щодо запобігання виникненню надзвичайних ситуацій;

3) навчання населення щодо поведінки та дій у разі виникнення надзвичайної ситуації;

4) виконання державних цільових програм, спрямованих на запобігання надзвичайним ситуаціям, забезпечення сталого функціонування підприємств, установ та організацій, зменшення можливих матеріальних втрат;

5) опрацювання інформації про надзвичайні ситуації, видання інформаційних матеріалів з питань захисту населення і територій від наслідків надзвичайних ситуацій;

б) прогнозування та оцінка соціально-економічних наслідків надзвичайних ситуацій, визначення на основі прогнозу потреби в силах, засобах, матеріальних та фінансових ресурсах;

7) створення, раціональне збереження і використання резерву матеріальних і фінансових ресурсів, необхідних для запобігання та реагування на надзвичайні ситуації;

8) оповіщення населення про загрозу та виникнення надзвичайних ситуацій, своєчасне та достовірне інформування про фактичну обстановку і вжиті заходи;

9) захист населення у разі виникнення надзвичайних ситуацій;

10) проведення рятувальних та інших невідкладних робіт щодо ліквідації наслідків надзвичайних ситуацій, організація життєзабезпечення постраждалого населення;

11) пом'якшення можливих наслідків надзвичайних ситуацій у разі їх виникнення;

12) здійснення заходів щодо соціального захисту постраждалого населення;

13) реалізація визначених законом прав у сфері захисту населення від наслідків надзвичайних ситуацій, а також осіб (чи їхніх сімей), що брали безпосередню участь у ліквідації цих ситуацій.

Отже, ЦЗ виконує найвищою мірою гуманну роль у нашому житті. Завдання безпеки – це завдання й самого населення. Звідси впливає потреба у вивченні відомостей, правил, дій і норм цієї дисципліни в навчальних закладах.

Вивчаючи розділ "Основи цивільного захисту", ви повинні усвідомити, що передусім йдеться про власне життя та життя інших людей. Тому дуже важливо знати:

- дії за сигналом "Увага всім!";
- місце евакуації з будинку;
- що потрібно брати зі собою під час евакуації;
- дії при пожежі, повені, травмі;
- телефони служб 101, 102, 103 і 104.



Ви повинні вміти:

- користуватися протигазом;
- надавати домедичну допомогу постраждалим при пораненнях;
- переносити пораненого;
- проводити штучну вентиляцію легень;
- проводити непрямий масаж серця.

Запитання та завдання для перевірки знань:

1. Визначте, що таке цивільний захист.
2. За якими основними принципами здійснюють ЦЗ?
3. Що обумовило державні органи змінити назву “Цивільна оборона” на назву “Цивільний захист”?

Тема 2. НАДЗВИЧАЙНІ СИТУАЦІЇ ПРИРОДНОГО, ТЕХНОГЕННОГО, ВОЄННОГО, СУСПІЛЬНОГО, СОЦІАЛЬНО-ПОЛІТИЧНОГО ХАРАКТЕРУ

Надзвичайними ситуаціями в мирній і воєнній час, що впливають на довкілля і безпеку життєдіяльності людини, є аварії, катастрофи, стихійні лиха,



- Частини фюзеляжу Малайзійського Боїнга-777, розкинуті в радіусі 4 км



- Вибух на складах заводу Міноборони республіки Азербайджан 6 лютого 2018 р.

наслідки застосування хімічної та бактеріологічної зброї, зброї масового ураження, звичайних засобів ураження, тероризм. Ці події класифікують за причинами і наслідками виникнення, масштабами завданих збитків та ушкоджень, знищення матеріальних цінностей та ураження людей. Наприклад, катастрофа на Чорнобильській АЕС була такою масштабною, що лише Українській державі завдала збитків до 180 млрд доларів.

Серед надзвичайних ситуацій мирного часу небезпеку становлять аварії та катастрофи.

Аварія – це пошкодження, вихід із ладу або руйнування, спричинене техногенними (виробничими, технологічними) чи природними чинниками, що призводить до знищення матеріальних цінностей, ураження і загибелі людей.

Катастрофа – це раптове лихо або аварія значних масшта-

бів, що супроводжується тяжкими трагічними наслідками (знищення, забель, руйнація).

Небезпечними наслідками великих аварій є пожежі та вибухи. Вибухають під великим тиском котли, балони, трубопроводи на промислових підприємствах, вугільний пил і газ у шахтах, пара лакофарбових речовин на меблевих і деревообробних підприємствах. На об'єктах нафтової, хімічної і газової промисловості аварії спричинюють загазованість атмосфери, розлиття нафтопродуктів, агресивних рідин і сильнодіючих отруйних речовин (СДОР). Найнебезпечніші аварії можуть виникнути там, де виробляють, використовують або зберігають сильнодіючі отруйні, вибухо- і вогнебезпечні речовини і матеріали: на підприємствах хімічної, нафтопереробної, нафтохімічної та інших споріднених галузей промисловості тощо.

Здебільшого аварії трапляються через: конструктивні причини або порушення технології виробництва, правил експлуатації обладнання, машин і механізмів; низьку трудову і технологічну дисципліну; недотримання заходів безпеки чи недбайливе ставлення до них; незадовільне впровадження прогресивних систем пожежогасіння; відсутність належного нагляду за станом обладнання; стихійні лиха.

Сильнодіючі отруйні речовини (СДОР)

Нині у світі налічують до 6 млн хімічних речовин; 90 % із них – це органічні сполуки, більшість яких токсичні. У промисловій технології щодо токсичних хімікатів уживають поняття "шкідлива речовина"; при контакті з організмом людини вона може спричинити травми, отруєння, захворювання, інші відхилення у стані здоров'я.

До групи сильнодіючих отруйних речовин (СДОР) належать не всі шкідливі речовини, а лише ті, що заражають повітря в небезпечних концентраціях, здатних викликати масові ураження людей, тварин і рослин.

За фізичними властивостями до групи СДОР належать:

- тверді леткі речовини: солі синильної кислоти, гранозан, етилмеркурфосфат, етилмеркурхлорид, меркуран;
- рідкі леткі речовини, що зберігаються в ємностях під тиском: у підгрупі А – аміак, окис вуглецю; у підгрупі Б – хлор, сірчистий газ, сірководень, фосген, бромметил;
- рідкі леткі речовини, що зберігаються в місткостях без тиску: у підгрупі А – нітро- й аміносполуки ароматичного ряду, синильна кислота; у підгрупі Б – нітро-акрилова кислота, нікотин, октаметил, тіофос, метафос, сірковуглець, тетраетилсвинець, дифосген, дихлоретан, хлорпикрин;
- димучі кислоти – сірчана, азотна, соляна, плавикова, хлорангідриди сірчаної, сірчистої та піра-сірчистої кислот.

Розглянемо основні характеристики найпоширеніших сильнодіючих отруйних речовин, що зберігаються в значних кількостях на підприємствах, які їх виробляють або використовують.

Хлор – газ жовто-зеленого кольору з різким характерним запахом. Малорозчинний у воді, важчий за повітря, тому накопичується в низинах.

У великих кількостях хлор використовують для відбілювання в промисловості, знезараження питної води тощо. Перевозять у зрідженому стані під тиском у цистернах і балонах. Потрапивши в атмосферу, димить.

Аміак – безбарвний газ із характерним різким запахом (**нашатиричний спирт**). Легший за повітря. Добре розчиняється у воді. Рідкий аміак використовують як робочу речовину в холодильних машинах. Аміачну воду застосовують як добриво. Перевозять у зрідженому стані під тиском у цистернах і балонах. Потрапивши в атмосферу, димить.

Двоокис сірки (сірчистий газ, сірчистий ангідрид) – безбарвний газ із характерним різким запахом. Добре розчиняється у воді. У великих кількостях його використовують для виготовлення сірчаної кислоти, застосовують у паперовому і текстильному виробництві, для дезинфекції приміщень.

Сірководень – безбарвний газ із неприємним запахом, пара якого утворює з повітрям вибухонебезпечні суміші. Важчий за повітря. Розчиняється у воді.

Акрилонітрил (нітрил акрилової кислоти) – безбарвна, легколетка, низько кипляча рідина з неприємним запахом. Розчиняється у воді. Пара важча за повітря. Під час взаємодії акрилонітрилу з повітрям утворюються вибухонебезпечні суміші. Під час горіння акрилонітрилу виділяються отруйні гази.

Синильна кислота – безбарвна, прозора, дуже летка рідина. Пара її в звичайному стані безбарвна, має своєрідний п'який запах (гірко мигдалю). Добре змішується з водою.

Фосген – безбарвний газ. При температурі нижче 8° С конденсується в безбарвну рідину. Запах нагадує запах прілих фруктів чи сіна. Фосген важчий за повітря. Малорозчинний у воді. Отруйна тільки пара фосгену.

Бензол – безбарвна рідина з характерним запахом. Його пара важча за повітря і утворює з ним вибухонебезпечні суміші.

Великі збитки можуть завдавати стихійні лиха.

Стихійне лихо – це надзвичайне природне явище, що діє з великою руйнівною силою, завдає значної шкоди життєдіяльності населення, знищує матеріальні цінності.

Пожежі – це стихійне поширення вогню, що вийшов з-під контролю людини. Пожежі завдають величезних матеріальних збитків і часто призводять до загибелі людей.

Повені – значні затоплення суходолу, коли вода в річках піднімається вище звичайного рівня внаслідок рясних опадів, швидкого танення снігів, утворення льодових заторів тощо.

Землетруси – коливання земної поверхні та підземні поштовхи. Це жахливе стихійне лихо виникає зненацька. І хоча тривалість основного поштовху не перевищує кількох секунд, його наслідки сягають величезних масштабів. Запобігти землетрусу, зупинити чи уникнути його неможливо. Люди ще не навчилися точно передбачати його початок. На земній кулі щороку відбувається понад 100 тис. землетрусів; більшість із них призводить до загибелі тисяч людей і різноманітних руйнувань.

Селеві потоки – це стрімкий рух із гір селю – суміші води, каміння, щебеню, піску і глини; вони затоплюють, знищують усе на своєму шляху.

Зсуви відбуваються частіше на берегах річок і водоймищ. Основною причиною їхнього виникнення є надлишкове насичення підземними водами глинистих порід до текучого стану, внаслідок чого вниз схилами зсовуються величезні маси ґрунту, а разом з ним – усі споруди.

Снігові замети утворюються взимку під час снігопадів і можуть бути настільки великими, що набувають характеру стихійного лиха.

Ураган – це посилення вітру до 35 м/с і більше (12 балів за шкалою Бофорта).

Шквал – різке короткочасне посилення вітру (від кількох хвилин до кількох десятків хвилин), іноді до 30–70 м/с зі зміною його напрямку, частіше під час грози. Ширина шквалу – 2–3 км.

У ЗМІ ми постійно чуємо новини з зони суспільної нестабільності, із зон воєнних конфліктів чи повідомлення про жахливі терористичні акти. Найбільше отримуємо інформації з окупованих територій України, де точаться військові дії з 2014 р. і загинуло понад 10 тис. українських військових та понад 2 тис. осіб із числа мирного населення (за даними ООН та Мініборони України). На початку бойових дій на території України, зокрема в Криму, з'явилися озброєні та добре екіпіровані підрозділи без знаків розрізнення. Тимчасова влада (2014 р.) для заходів з повернення контролю над Кримом та окремими районами Луганської та Донецької областей почала вживати назву – АТО (антитерористична операція). І органи державної влади певний час вважали, що в нас триває короткочасна боротьба з терористами та бойовиками. 30 квітня 2018 р. було анонсовано зміну АТО на сході України на Операцію Об'єднаних сил (ООС), спрямовану на забезпечення національної безпеки та оборони, стримування і відсіч російської збройної агресії.

Для повної картини ситуації, що склалась в Україні, та з огляду на те, які надзвичайні ситуації нам загрожують, визначимо, що таке НС соціально-політичного та воєнного характеру. Отже, **НС соціально-політичного характеру** – це ситуації, пов'язані з протиправними діями терористичного та антиконституційного спрямування: здійснення або реальна загроза терористичного акту (збройний напад, захоплення і затримання важливих об'єктів, ядерних



• Снігові замети на дорогах у Карпатах, листопад 2017 р.



• Військові без знаків розрізнення на російських бронемашинах "Тигр". Крим, 2014 р.

Подумайте, які підприємства у вашому населеному пункті можуть бути небезпечними у випадку аварії чи теракту.

установок і матеріалів, систем зв'язку та телекомунікацій, напад чи замах на екіпаж повітряного чи морського судна), викрадення (спроба викрадення) чи знищення суден, встановлення вибухових пристроїв у громадських місцях, викрадення або захоплення зброї, виявлення застарілих боєприпасів тощо.

Іншим видом НС соціально-політичного характеру можуть бути наслідки релігійних (етнічних) конфліктів або тероризм кримінального походження.

НС воєнного характеру – це ситуації, пов'язані з наслідками застосування зброї масового ураження або звичайних засобів ураження, під час яких виникають вторинні фактори ураження населення внаслідок зруйнування атомних і гідроелектричних станцій, складів та сховищ радіоактивних і токсичних речовин та відходів, нафтопродуктів, вибухівки, сильнодіючих отруйних речовин, токсичних відходів, нафтопродуктів, транспортних та інженерних комунікацій тощо. Саме ці вторинні чинники можуть мати надзвичайно жакливі наслідки для життя і здоров'я населення. Ще до війни Донбас був регіоном, у якому знаходилася велика кількість промислових підприємств: вугледобувна галузь, металургія, хімічна промисловість. Ці підприємства і в мирний час завдавали шкоди навколишньому середовищу. На сьогодні ця проблема ускладнилася через військову агресію Росії. Тому ризик техногенних катастроф та екологічних аварій збільшується в кілька разів. За оцінками багатьох експертів, там виникла зона екологічного лиха через затоплені шахти та знищення інфраструктури промислових підприємств регіону. За інформацією від урядовців Міністерства з питань тимчасово окупованих територій і внутрішньо переміщених осіб України, 88 % резервних джерел питної води підконтрольної Україні частини Луганської області вже визнані непридатними для використання. Від замінованих територій навколо мирних міст і транспортних сполучень гинуть люди.

Проблеми для життя людини також створюють **біологічні чинники природного та антропогенного походження**, які у великих кількостях



• Машинобудівні підприємства України, знищені російськими найманцями та вивезені на територію Росії (на фото – розкрадений цех одного з підприємств Луганщини, 2016 р.)

перебувають у природному середовищі, на виробництві й у побуті. Біологічне забруднення пов'язане з наявністю у воді, повітрі та ґрунті патогенних мікроорганізмів, личинок і лялечок синантропних мух, яєць гельмінтів тощо. Деякі мікроорганізми зумовлюють масове розповсюдження захворювань у вигляді епідемій і пандемій. Надзвичайні ситуації такого типу можуть бути спровоковані суспільною нестабільністю чи терористичним актом.

Надзвичайні ситуації можуть виникати і через соціальні хвороби. **Соціальні хвороби** – це захворювання людини, виникнення і розповсюдження яких пов'язане переважно з несприятливими соціально-економічними умовами (венеричні захворювання, туберкульоз та ін.).

До природно-соціальних небезпек належать також епідемії інфекційних захворювань, венеричні захворювання, СНІД, наркоманія тощо.

В Україні фіксують близько 9 млн випадків інфекційних захворювань на рік. І часто в містах змушені закривати навчальні заклади на карантин.

Запитання та завдання для перевірки знань:

1. Назвіть основні причини виникнення аварій.
2. Що таке стихійне лихо?
3. Назвіть основні характеристики найпоширеніших сильнодіючих отруйних речовин.
4. Визначте, що таке надзвичайні ситуації соціально-політичного характеру.
5. Визначте, що таке надзвичайні ситуації воєнного характеру.
6. Що таке соціальні хвороби?

ПРАВИЛА ПОВЕДІНКИ В УМОВАХ НАДЗВИЧАЙНИХ СИТУАЦІЙ. АЛГОРИТМ ДІЙ В ЕКСТРЕМАЛЬНИХ СИТУАЦІЯХ

Сучасна молода людина в умовах глобалізованого та технократичного суспільства може потрапити у надзвичайні ситуації, про які ми говорили на попередніх уроках, чи в екстремальні ситуації, коли загроза життю і здоров'ю може бути критично високою.

Екстремальна ситуація, як правило, настає несподівано, тому діяти треба швидко, організовано, без паніки. Зволікаючи, можна втратити шанси на порятунок.

Проаналізувавши такі ситуації, фахівці-рятувальники виробили основні поради щодо поведінки тих, хто в них потрапив:

- передбачайте небезпеку;
- навчіться контролювати свою поведінку;
- будьте самостійними;
- вмійте думати, аналізувати, знаходити вихід із ситуації;
- швидко приймайте рішення;
- будьте наполегливими і впевненими, коли в цьому є реальна потреба, але й умійте також підкорятись керівнику;
- не втрачайте надії, якщо немає більше сил боротися за життя;
- шукайте інші шляхи, перш ніж здатися;
- ...і навіть тоді не здавайтесь!

Якщо трапилась аварія літака (або автомобіля), треба негайно покинути його, винести постраждалих і спорядження, якщо є змога, та відійти на безпечну відстань. Під час аварії можливий витік палива, і досить маленької іскри, щоб стався вибух.

Коли ви опинились у зоні дії стихійного лиха (схід лавини, повінь, лісова пожежа, снігові замети тощо), треба докласти всіх зусиль для виходу в безпечну зону. Опинившись у безпечному місці, насамперед потрібно заспокоїтися. Ви не досягнете успіху, якщо почнете гарячкувати та спричините паніку серед інших. А цього допускати не можна.

Як тільки ви і ваші друзі заспокояться, негайно оцініть ситуацію. Перевірте, чи немає серед вас постраждалих. Якщо потрібно, терміново надайте їм домедичну допомогу.

Погляньте, що з продуктів, спорядження, засобів медичної допомоги у вас є. Все, що ви знайдете, постарайтеся зберегти, сховати від дощу й вітру.

Потім потрібно вирішити, чи ви залишатиметеся на місці, чи будете виходити до населеного пункту, на дорогу. Від цього рішення залежатиме ваш план подальших дій.

Якщо серед вас є дорослі, то всіма діями керуватимуть вони. Якщо їх немає, вам доведеться діяти самостійно.

Вийти до населеного пункту потрібно, якщо ніхто з дорослих не знає вашого можливого місцезнаходження, а у вас немає засобів радіозв'язку, стільникового телефону, тобто ви не впевнені, що допомога зможе швидко до вас добратись. Постарайтеся оцінити свої сили, стан постраждалих, хворих та їхню кількість. Якщо ж є впевненість у тому, що допомога надійде до вас швидко, або у вас немає змоги рухатися, то треба залишатися на місці й готуватися до нічлігу.

Запам'ятайте: в екстремальній ситуації не можна конфліктувати, адже в конфлікті не буває переможців і переможених – програють і конфліктуєчі, і вся група загалом.

Треба засвоїти просту істину: при автономному існуванні вам усе доведеться робити самим. Ніхто вам не допоможе і нічого за вас не зробить. Але не можна опускати руки!

У розвинених країнах створений певний алгоритм дій під час багатьох надзвичайних ситуацій. В Україні такий алгоритм також розроблений. Наприклад, коли сталась пожежа, потрібно діяти таким чином:

1. Не панікуйте. Згадайте все, що ви читали та вивчали про пожежу та безпеку.
2. Відразу телефонуйте в службу порятунку 101, повідомте адресу пожежі.
3. Зачиніть двері та вікна, щоб не було протягів, адже кисень підсилює розгоряння вогню.
4. Увімкнені електроприлади заборонено гасити водою, їх гасить лише вогнегасником.
5. Приготуйте вологу хустку, якою, можливо, доведеться закривати обличчя від їдкого диму.
6. Рухайтесь, якомога нижче нахилиючись до підлоги, щоб не вчадіти. Дим завжди піднімається вгору.
7. Допомагайте людям під час пожежі, але не забувайте про своє життя.
8. Шукайте можливість евакуюватись.
9. Під час пожежі не спускайтесь у ліфті, бо може вимкнутися електрика.

Отже, у надзвичайній ситуації визначений відповідний алгоритм дій:

1. Відразу телефонуйте до служби екстреної допомоги 101 (112).

Відповідайте на всі запитання диспетчера, адже таким чином він забезпечить швидку реакцію на відповідну надзвичайну ситуацію.

Якщо ви зателефонуєте зі стаціонарного або мобільного телефона, обладнаного GPS, служби екстреної допомоги зможуть відстежити ваше місцезнаходження (навіть якщо ви не зможете говорити).

2. Визначте характер надзвичайної ситуації. Які ознаки вказують на те, що ситуація надзвичайна? Чи потрібна невідкладна домедична допомога, чи існує загроза для майна/будівлі, що може призвести до біди? Важливо не панікувати, заспокоїтися та проаналізувати ситуацію, що виникла, перш ніж реагувати на неї як на надзвичайну.

Основні чинники, що допоможуть трактувати ситуацію, що виникла, як надзвичайну:

- якщо травмування внаслідок нещасного випадку спричинило раптові фізичні симптоми – інтенсивну кровотечу, травми голови, втрату свідомості, біль у грудях, задишку, раптове запаморочення або слабкість, потрібно негайно викликати невідкладну медичну допомогу;
- якщо людина стала психічно неврівноваженою і намагається завдати шкоду собі чи іншому;
- якщо людина безпричинно раптово змінює поведінку, неадекватно реагуючи на все, що відбувається навколо.

Надзвичайних ситуацій, пов'язаних із поведінкою людини, найкраще уникати, якщо ви будете врівноваженими та заохочуватимете людину в кризовій ситуації зберігати спокій. Таким чином ви зможете правильно реагувати, якщо ситуація погіршиться.

3. Знайте, що раптові зміни можуть бути надзвичайними ситуаціями. Хімічні розливи та плями, пожежі, розриви водопровідних труб, відмикання електроенергії, стихійні лиха, такі, як повені, є прикладами можливих надзвичайних ситуацій.

4. Оцініть негайну загрозу. Наприклад, якщо якась людина отримає поранення, то й ви у небезпеці, адже також можете травмуватись.

5. Уникайте небезпек та покиньте небезпечну зону. Якщо ви зауважили небезпечні чинники, що за певних умов можуть заподіяти шкоду вам або іншим людям, негайно залиште це місце. Якщо у вас є план евакуації, дотримуйтесь його. Вийдіть у район, де ви будете в безпеці.

У ситуації, коли ви не можете вийти, знайдіть найбезпечніше місце в межах вашого перебування. Ви можете сховатись під твердою поверхнею, наприклад, під столом чи міцною тумбою, що може врятувати вас від падіння стелі або штукатурки.

Якщо ви знаходитесь поблизу автокатастрофи, переконайтеся, що ви не перебуваєте на лінії зустрічного руху авто. Зійдіть з дороги!

Майте на увазі, що в надзвичайних ситуаціях події можуть швидко змінюватися. Перевірте, чи наявні летючі або горючі речовини. Наприклад, в автокатастрофі може спалахнути бензин.

6. Допоможіть іншим вийти з небезпечної зони. Якщо в умовах небезпечної ситуації ви можете спокійно допомагати іншому, робіть це! Якщо повернення у зону лиха є ризикованим, не намагайтесь чинити будь-яких дій, – лише екіпірований рятівник зможе допомогти в такій ситуації.

7. Уникайте транспортувати постраждалого. Якщо в когось є пошкодження шиї, його пересування може призвести до травми хребта. Завжди телефонуйте до екстреної служби, якщо в когось є пошкодження шиї і людина паралізована.

8. Використовуйте телефон лише для того, щоб попросити допомоги. Ваша цілковита увага повинна зосередитись на ситуації, що виникла, і розмова по телефону лише відволікає. До того ж, якщо ви розмовлятимете по телефону, з якого ви вже викликали службу порятунку, аварійний диспетчер не зможе сконтактуватися з вами. Не телефонуйте зайвий раз!

Якщо ви не впевнені в тому, що ситуація надзвичайна, зателефонуйте у службу екстреної допомоги – і диспетчер допоможе вам з'ясувати, чи потрібно надсилати службу з надзвичайних ситуацій.

Не намагайтесь знімати відео, фото або робити селфі під час надзвичайної ситуації, якщо ви не впевнені, що перебуваєте в безпеці. Публікуючи інформацію про вашу ситуацію в соціальних мережах у небезпечних умовах, ви можете травмуватись або в майбутньому потрапити у конфлікт із законом.

9. Повідомте про будь-яку підозрілу активність. Будьте уважні та завжди повідомляйте владу про підозрілі інциденти. Якщо учень або співробітник розповідає про вбивство людей чи погрожує принести ніж або зброю до школи, на роботу, повідомте про це вчителя чи правоохоронців. Це може запобігти трагедії. Багато "стрільців" часто оголошують свої плани заздалегідь, щоб продемонструвати власну зверхність і прерогативу; не реагуйте на подібні витівки байдуже чи жартівливо, негайно ж повідомляйте про це.

10. Не біжіть до правоохоронних органів. Завдання перших служб, які прибувають на місце НС, – спершу знайти і знешкодити злочинця, а не врятувати людей. Тому не виходьте зі схованки і не вибігайте на дорогу до силовиків. Якщо ви поранені, зачекайте лікаря або пожежника, не відвертайте увагу правоохоронця.

11. Тримайте руки піднятими догори. Коли ви знаходитесь у полі зору поліції, підніміть руки вгору, щоб продемонструвати, що ви не є загрозою. Тримайте свої руки завжди піднятими догори, доки не покинете небезпечну зону.

12. Повідомте поліцію про все, що вам відомо. Якщо у вас є інформація про місцезнаходження злочинця або тип зброї, повідомте найближчого поліцейського.

13. Завжди біжіть у той бік, звідки прибула поліція. Не зупиняйтесь, щоб запитати поліцейського, куди вам бігти. Якщо безпечно рухатись, біжіть туди, звідки прибула поліція, тримаючи руки на видноті.

14. Чітко дотримуйтесь інструкцій правоохоронців. Виконуйте це якомога швидше і беззастережно.

Запам'ятайте: витримка, самоконтроль, дисциплінованість, фізична підготовка, а головне – прагнення і вміння вижити – ось визначальні риси, які допоможуть вам перемогти.

Запитання та завдання для перевірки знань:

1. Назвіть правила поведінки в умовах надзвичайних ситуацій.
2. Окресліть алгоритм дій у надзвичайній ситуації.
3. Яким чином потрібно діяти під час пожежі?
4. Як потрібно поводити себе в екстремальній ситуації?

ДОМЕДИЧНА ДОПОМОГА

Bis dat – qui cito dat.

(Двічі допоміг – хто вчасно допоміг)

Чи замислювалися ви коли-небудь над висловом "Знання – це сила" у площині надання домедичної допомоги? Чи кожен із вас носить у сумці або кишені пару одноразових рукавичок та клапан для штучного дихання?

Трапляються випадки, коли життя людини залежить від рішучих дій, до яких повинен бути готовим кожен. Адже для цього не обов'язково бути медиком, – достатньо оволодіти базовими знаннями з домедичної допомоги та знати міжнародні рекомендації з проведення реанімаційних заходів, які сприяють тому, що у випадку невідкладних ситуацій вони дійсно можуть допомогти полегшити стан постраждалого.

Вміння надавати домедичну допомогу життєво необхідні, адже кожного п'ятого зі ста загиблих можна було б врятувати, якби поруч опинилася людина, яка б знала, що робити. До того ж, ускладнення у тих, хто отримав першу медичну допомогу впродовж 30 хв після травми, виникають удвічі рідше. Крім травм багато життів забирає раптова смерть від серцевих нападів. З цієї причини Україна упродовж року втрачає понад 50 тис. осіб. Здебільшого смерть настає в перші хвилини та години від початку нападу: вдома, на роботі, на відпочинку, на вулиці ще до прибуття швидкої медичної допомоги. Якщо в такій ситуації допомогу надають одразу (навіть не медик, а людина, яка вміє це робити), то постраждалого рятують у понад 20 % випадків. Якщо заходи вжито з першої хвилини, то ритм серця відновлюється майже у 90 % випадків, на другій – у 70 %, на третій – у 50 %, а вже на сьомій хвилині – лише в 10 %. Кожна хвилина – на вагу золота.

Крововтрата внаслідок поранень є основною причиною загибелі людини – 60 %, пневмоторакс – 30 %, обструкція дихальних шляхів – 5 %. Інші причини людських втрат становлять 5 %.

При гострій травмі та критичній кровотечі зміни в органах і тканинах стають незворотними протягом однієї години, коли постраждалий балансує на межі життя і смерті, а втримати його на цьому світі може той, хто зуміє надати домедичну допомогу до прибуття швидкої медичної допомоги.

Існує таке поняття, як "золота година" – час до того моменту, коли починають надавати постраждалому кваліфіковану лікарську допомогу.

Відомий ще один вислів: "платинові 10 хвилин" – перші хвилини після поранення, – які є найкритичнішими, і саме заходи, вжиті протягом цього часу, найбільше впливають на прогноз виживання та перебіг відновлення постраждалого. При пораненні великих артерій (наприклад, стегнової) людина може загинути від втрати крові протягом 2–3 хв, а від обструкції дихальних шляхів чи дихальної недостатності людина вмирає протягом 5 хв.

Недарма кажуть: хто швидко допомагає, допомагає двічі. Тому кожен з нас повинен вміти і знати, як поводитися в екстремальній ситуації, щоб врятувати життя людині, адже не завжди медики можуть швидко прибути до місця трагедії.

Тема 1. БАЗОВА ПІДТРИМКА ЖИТТЯ

Смерть, ознаки клінічної та біологічної смерті, методи оживлення постраждалих – СЛР

Живий організм не гине одночасно із зупинкою дихання та припиненням серцевої діяльності, а навіть після їх зупинки продовжує якийсь час жити. Цей час визначається здатністю мозку вижити без надходження до нього кисню і триває 4–6 хв, як правило, – 5 хв. Цей період, коли всі згаслі життєво важливі процеси організму ще оборотні, називається клінічною смертю. Клінічна смерть може бути викликана сильною кровотечею, електротравмами, утопленням, рефлекторною зупинкою серця, гострим отруєнням тощо.

Основні ознаки клінічної смерті:

- відсутність пульсації над магістральними артеріями (сонною та стегновою);
- відсутність самостійного дихання;
- відсутність реакції на світло, стійке розширення зіниць.

Допоміжні ознаки:

- зміна забарвлення шкіри (блідо-сіра чи синюшна);
- втрата свідомості;
- відсутність рефлексів та втрата м'язового тону.

Якщо з трьох ознак клінічної смерті визначають одну з перших двох, то потрібно негайно приступати до реанімації, адже своєчасно розпочата реанімація (протягом 3–4 хв після зупинки серця) може повернути постраждалого до життя.

Важливим фактором, що впливає на тривалість клінічної смерті, є температура навколишнього середовища. При раптовій зупинці серця клінічна смерть в умовах нормотермії триває до 5 хв, при мінусових температурах – до 10 хв і більше. Тривалий період вмирання значно погіршує ефективність реанімації. Внаслідок незворотних змін у організмі, насамперед у ЦНС, настає біологічна смерть і повернення до життя неможливе.

Комплекс невідкладних заходів, які здійснюють постраждалим у стані клінічної смерті, що сприяє відновленню життєдіяльності організму й попередженню незворотних порушень його органів та систем, називається реанімацією. Людина, яка здійснює оживлення постраждалого, – реаніматор.

Повернути постраждалого до повноцінного життя можна лише завдяки кваліфікованому та послідовному проведенню комплексу реанімаційних заходів.

Основні ознаки біологічної смерті:

1. Симптом Белоглазова або "котяче око".

Цей симптом виникає через приблизно півгодини після настання біологічної смерті. Тканини людини втрачають еластичність, тому, стискаючи око мертвого з двох боків, очне яблуко деформується, приймаючи витягнуту форму, а зіниця стає схожою на зіницю кішки.

Висихання рогівки та слизової оболонки ока.

Цей симптом проявляється через 1,5–2 год. Слізні залози після смерті не функціонують, а значить – не звожують очне яблуко. Тому рогівка ока померлого втрачає блиск, стає сірою, мутною, з жовтуватим нальотом. Губи також висихають, стають щільними, зморшкуватими, набуваючи бурого кольору.

2. Трупні плями.

Під дією сили тяжіння після смерті в тілі людини відбувається перерозподіл крові. Кров припиняє свій рух по судинах і поступово перетікає в більш низько розташовані частини тіла, розширюючи таким чином капіляри, які просвічують крізь шкіру, створюючи ефект синюшно-багряних плям. Трупні плями мають мармуровий малюнок. Зі зміною навколишнього середовища колір трупних плям змінюється. Якщо біологічна смерть настала через велику крововтрату, трупних плям може і не бути або вони можуть мати дуже блідий відтінок. Протягом першої доби після смерті трупна кров ще не згортається і при переміщенні трупа може перетікати, внаслідок чого локалізація і вигляд трупних плям можуть змінюватися. Визначити наявність згортання крові досить просто: потрібно натиснути пальцем на пляму. Якщо кров все ще не згорнулася, пляма від натискання побіліє. Таким чином визначають приблизний час смерті та ймовірність переміщення трупа.

3. Трупне задубіння.

Біохімічні процеси в мертвому тілі призводять до його задубіння, що настає через 2–4 години після смерті.

4. Трупне охолодження.

Температура тіла, що опустилася до позначки 20–25°, свідчить про достовірне настання смерті. Швидкість охолодження залежить від стану навколишнього середовища. Як правило, тіло остигає на один градус за годину.

СЛР – Серцево-легенева реанімація

Серцево-легенева реанімація – техніка невідкладної медичної допомоги, спрямована на відновлення життєвих показників організму і виведення його зі стану клінічної смерті завдяки штучній вентиляції легень (штучне дихання) та непрямому масажу серця. Показами до проведення СЛР є **втрата свідомості, пульсу, дихання.**

СЛР можуть проводити один або кілька рятувальників, що бажаніше. Співвідношення натискань на грудну клітку (непрямий масаж серця) і вдихів рот у рот – **30/2**, тобто – 30 натискань і 2 вдихи. Після проведення 4–5 циклів (30/2) потрібно перевірити життєві покази (пульс, дихання).

Рятувальник має право відмовитися від штучного дихання рот у рот з таких причин:

- він не знайомий з постраждалим;
- він не має маски-клапана для проведення штучного дихання. Тоді проводить **200** натискань на грудну клітку, після чого перевіряє життєві покази.

Умови припинення проведення СЛР:

- виявлення життєвих показів: прощупується пульс, постраждалий почав дихати;
- приїзд бригади швидкої медичної допомоги. **Важливо:** передача постраждалого медикам відбувається "з рук у руки", тобто рятувальник продовжує проводити СЛР доти, поки медики його не замінять.
- повне фізичне виснаження рятувальника.

Частота натискань на грудну клітку становить приблизно 100 натискань за хвилину. Легко запам'ятати: American Heart Association та British Heart Foundation рекомендують проведення СЛР у такт пісні Staying Alive, групи Bee Gees. Її темп становить 103 удари на хвилину, що майже ідеально відповідає швидкості проведення непрямого масажу серця, а мотив і темп легко запам'ятовуються.

Рятуючи потопельника, потрібно попередньо провести 5 рятувальних вдихів, після чого починати проведення СЛР.

Алгоритм проведення СЛР:

Виявивши постраждалого, встановіть із ним голосовий контакт, зберігаючи дистанцію і пам'ятаючи про власну безпеку (зброя, гранати, гострі предмети, арматура, електричний струм, агресивні тварини, агресивні люди).

Для надання невідкладної допомоги, як принцип пріоритету власної безпеки, рекомендують використовувати нітрилові рукавички. Наближайтеся до постраждалого з голови. Встановіть тактильний контакт, поплескавши по плечу. Стежте за реакцією постраждалого, визначте ступінь його свідомості. Поставте кілька запитань ("*Я можу Вам допомогти?*", "*Що трапилось?*").

Якщо постраждалий НЕ реагує, підійдіть ближче, заблокуйте найближчу руку коліном (захист від можливої агресивної реакції постраждалого), повторіть зазначені вище дії з більшою інтенсивністю, – може, людина спить або перебуває в стані алкогольного, наркотичного сп'яніння.

Перевірте життєві покази: пульс, дихання. Пульсацію сонної артерії перевірте, приклавши вказівний та середній пальці збоку від гортані, натиснувши на шию. Однак тепер лікарі віддають перевагу перевірці дихання, ніж пульсації.

Перевірте порожнину рота на наявність сторонніх предметів, забезпечте прохідність верхніх дихальних шляхів, закинувши голову постраждалого назад, і підніміть підборіддя.

Перевірте дихання постраждалого **способом "ЧБВ"** (чую, бачу, відчуваю):

1) наблизьте вухо до рота постраждалого, щоб почути дихання;

2) поверніть свою голову в бік грудної клітки постраждалого, стежте за її рухом;

3) покладіть вільну руку на ділянку грудей та відстежуйте рух руки. Якщо пульсу і дихання НЕМАЄ – викликайте бригаду швидкої медичної допомоги; починайте проведення серцево-легеневої реанімації (СЛР).



Звільніть грудну клітку постраждалого від одягу.

Для точного визначення місця натискання використовують спосіб "V V V", який дає змогу умовно розділити грудну клітку на ТРИ РІВНИХ частини, від яремної ямки вгорі до мечоподібного відростка внизу. Натискання проводять основою долоні на нижню частину середньої третини грудини.

Розмістіть основу долоні в місце натискання. Під час проведення непрямого масажу серця потрібно ваші руки зчепити в замок, адже вони почнуть пітніти і ви будете витрачати багато енергії на утримання їх разом, що негативно впливатиме на результативність проведення рятувального заходу.

• Положення рук при непрямому масажі серця

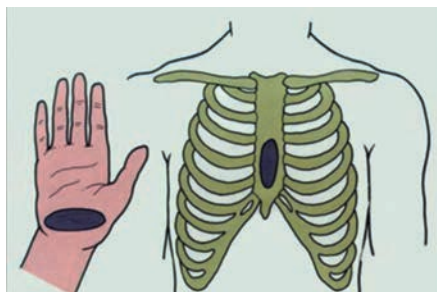

• Місце дотику руки і грудини

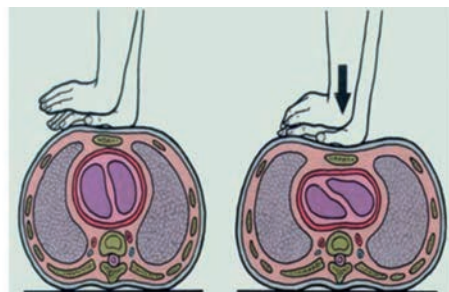

• Накладання рук на грудину

• Натискання на грудину

Схиліться над постраждалим. Тримайте спину рівно. Лінія прямих рук рятувальника повинна бути перпендикулярною грудній клітці постраждалого. Основна маса вашого тіла (руки, плечі) розташована НАД грудною кліткою постраждалого, що забезпечить максимальне натискання при мінімальній витраті енергії (це важливо, адже буває, що "качати" постраждалого доводиться довго).

Пам'ятайте!

Всі маніпуляції під час надання домедичної допомоги ви повинні виконувати в рукавичках!

Перед проведенням дихання рот у рот без маски-клапана накрийте губи постраждалого одягом (його футболка, мінімум 2 шари). Наберіть повні легені повітря, затисніть ніс постраждалого, зробіть два глибоких плавних вдихи. Ре-

комендують використовувати одноразову маску-клапан, її зручно носити в рюкзаку, штанах, на зав'язці ключів (маска-клапан вбереже вас від прямого тілесного контакту з незнайомою особою; забезпечить ефективніше проведення дихання рот у рот).

СЛР рекомендують проводити удвох, що підвищить її ефективність та збереже ваші сили для тривалої маніпуляції. Залучіть помічника (товариш, випадковий перехожий). Розподіл функцій між рятувальниками: один "качає", другий дихає; дії відбуваються по чергово: 30 натискань 2 вдихи; періодично міняйтеся місцями для збереження і відновлення сил.

Провівши 4–5 циклів, перевірте життєві покази постраждалого. Не проводячи штучного дихання, перевірку життєвих показів здійснюють після кожних 200 натискань.

Проведення заходів, потрібних для відновлення прохідності дихальних шляхів

Якщо постраждалий при свідомості, розмовляє та в нього не спостерігають розладу дихання, то штучного дихання проводити не потрібно. Проте продовжуйте спостерігати за диханням постраждалого, позаяк його стан може погіршитись. Якщо він без свідомості або має труднощі з диханням, виконайте дії, вказані нижче.

1. Виконайте прийом "нахил голови назад – підйом підборіддя" або потрійний прийом (закинути голову, висунути нижню щелепу й відкрити рот). М'язи язика постраждалого, який перебуває у непритомному стані, можуть розслаблятися і його язик заблокує дихальні шляхи, оскільки западе всередину та перекриє просвіт трахеї (дихального горла). Прийом "нахил голови – підйом підборіддя" або "потрійного прийому" застосовують для того, щоб підняти язик із просвіту трахеї, що сприятиме відновленню самостійного дихання постраждалого.

Закинути голову назад і підняти підборіддя легко, але при підозрі на травму шийного відділу хребта варто обмежитися висуненням вперед нижньої щелепи (потрійний прийом Сафара).

Ліву руку розташуйте на лобі постраждалого, праву руку – під задньою поверхнею шиї і закиньте голову назад. Помістіть вказівний палець правої

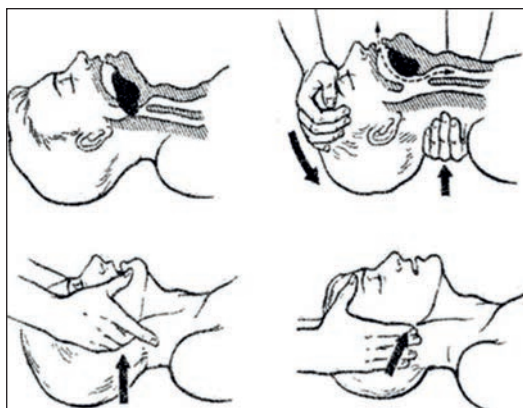

руки на підборіддя постраждалого під нижню щелепу і злегка потягніть нижню щелепу вперед і вгору. Додатково зафіксуйте підборіддя великим пальцем правої руки під нижньою губою. Не чиніть сильного тиску на м'які тканини підборіддя, адже це може призвести до порушення прохідності дихальних шляхів.

Якщо людина знепритомніла, а в роті видно блювотні маси або чужорідне тіло, то їх потрібно видалити вказівним пальцем. Не рекомендують вводити палець у рот постраждалого, якщо у нього збережена свідомість або є судоми. Якщо постраждалий перебуває у свідомості або чужорідне тіло не вдається видалити за допомогою пальця, то рекомендують застосовувати прийом Геймліха. Різкий поштовх у живіт зміщує діафрагму вгору, внаслідок

чого з легень виштовхується струмінь повітря, що приводить до видалення стороннього тіла. Прийом Геймліха не проводять, якщо констатують: переломи ребер, травми органів черевної порожнини, регургітацію (зворотний нормальному напрямку стрімкий рух рідин або газів, що виникає у порожнистих м'язових органах при їх скороченні). Поєднувати удари по спині й поштовхи у грудну клітину рекомендують при обструкції дихальних шляхів стороннім тілом у дітей молодшого віку.



Попросіть постраждалого нахилитись уперед під кутом 90 градусів та виконайте 5 різких ковзних поштовхів основою долоні між лопатками постраждалого.

Якщо прохідність дихальних шляхів не відновлюється і постраждалий перебуває у *вертикальному положенні*, станьте позаду від нього і обхопіть його своїми руками на рівні верхньої частини живота. Підтримуючи за тулуб, нахиліть постраждалого вперед. Складіть одну свою руку в кулак і помістіть його великим пальцем у напрямку до тулуба в епі-

гастральній ділянці. Другою своєю рукою зафіксуйте кулак зверху. Інтенсивно різко стискайте живіт і нижні ребра постраждалого (до 5 серій) у напрямку знизу–вгору до діафрагми, щоб створити потужний зворотний рух повітря з легень (внаслідок раптового підвищення внутрішньочеревного тиску), яке і виштовхає стороннє тіло з гортані.

Дуже важливо пам'ятати, що відразу ж після того, як стороннє тіло вийде з гортані постраждалого, рефлекторно настане глибокий вдих і стороннє тіло, якщо воно залишилося в роті, може знову потрапити в гортань, тому його потрібно негайно вилучити з рота.

Якщо постраждалий перебуває у *горизонтальному положенні*, то для вилучення стороннього тіла з дихальних шляхів постраждалого потрібно покласти на спину, сісти на його стегна "верхи" і двома кулаками здійснювати різкі натискання (поштовхи) на верхню частину живота у напрямку до легень.

Якщо людина має надмірну вагу або це вагітна жінка, компресію потрібно проводити на грудну клітину, а не на живіт.

2. Перевірте дихання постраждалого, використовуючи спосіб "ЧБВ" (чую, бачу, відчуваю). Дивіться, як підіймаються та опускаються грудна клітка та живіт постраждалого. Слухайте звуки його дихання. Відчувайте його дихання на вашому обличчі.

3. Якщо постраждалий не дихає, проведіть штучне дихання. Якщо постраждалий не дихає самостійно, але в нього є пульс, продовжуйте виконувати штучне дихання. Для цього бажано використовувати спеціальну маску із клапаном для штучного дихання. Якщо у вас є мішок Амбу (Cyclone Pocket BVM – The Cyclone Bag Valve Mask – ручний апарат для штучної вентиляції легень), скористайтеся ним для вентиляції легень.



4. Вставте носоглотковий повітропровід (назофарингеальну трубку):

- якщо постраждалий непритомний і дихає самостійно;
- якщо притомний або непритомний постраждалий з обструкцією або з загрозою обструкції дихальних шляхів (робить менше 2 вдихів кожні 15 секунд).

Нормальне дихання у непритомного постраждалого може порушитися досить швидко, тому, якщо є можливість, також вставте носоглотковий повітропровід такому постраждалому.



5. Дозвольте постраждалому у свідомості зайняти таке положення, при якому найкращим чином будуть захищені дихальні шляхи, враховуючи положення сидючи.

6. Непритомного постраждалого, у якого ви не виявили додаткових пошкоджень, поверніть на бік. Це дасть змогу крові, що накопичилася, слизовим виділенням, блювотинню витікати через рот постраждалого, а не блокувати його дихання.



Повертати постраждалого на бік можна в напрямку до себе і від себе. До себе повертати зручніше і доцільно, позаяк ви весь час контролюєте постраждалого.

Щоб покласти постраждалого на бік у напрямку до себе:

- руку постраждалого, яка ближче до вас, підніміть вгору вздовж тулуба або вбік;
- другу руку зігніть у лікті та притисніть тильним боком до протилежної від руки щоки постраждалого;
- зігніть у коліні під прямим кутом дальшу від себе ногу постраждалого;



- фіксуйте голову та шию постраждалого, притискаючи його долоню до щоки, іншою рукою повертайте постраждалого за зігнуте коліно на бік обличчям до себе. Використовуючи зігнуту руку й ногу постраждалого як важіль, поверніть його на себе. Таким чином можна без зусиль повернути будь-яку людину;
- підтягніть зігнуту ногу трохи вище, поправте руки постраждалого, надаючи йому зручне стійке положення.
- контролюйте прохідність дихальних шляхів.

Запитання та завдання для перевірки знань:

1. Що таке клінічна смерть і чим вона відрізняється від біологічної?
2. Яка послідовність дій під час проведення СЛР?
3. Що таке “золота година”?
4. Що таке “платинові 10 хвилин”?
5. Чим повинен користуватися рятівник під час надання домедичної допомоги?
6. Прокоментуйте спосіб Три V або “V V V”.

Практичне завдання:

Вчитель/-ка об'єднує учнівство у групи по троє (Потерпілий/-а, Рятівник/-ця 1–2) та моделює ситуації (бажано, щоб до груп входили юнаки та дівчата):

1. Ви йдете по вулиці та бачите: на траві біля дерев лежить людина. Ваші дії?
2. Ви побачили, як знепритомніла людина, її розгублений родич починає кликати на допомогу. Ваші дії?
3. Ви переходили вулицю і побачили багато людей, які стояли біля непритомної людини і навіть не намагались надавати домедичну допомогу. Ваші дії?

Тема 2. НАДАННЯ ДОМЕДИЧНОЇ ДОПОМОГИ ПРИ КРОВОТЕЧАХ

Причини кровотечі. Кровотеча виникає внаслідок порушення цілісності кровоносних судин через травму, поранення, спричиненого механічними порушенням судинної стінки чи її патологічними змінами при деяких захворюваннях (гіпертонічній, виразковій, променевої хворобах). Кровотеча може виникати при різноманітних гематологічних захворюваннях (гемофілії тощо).

Сила, з якою кров витікає з кровоносної судини, залежить від виду судини (при артеріальній кровотечі сильніша, ніж при венозній), діаметра (чим крупніша судина, тим сильніша кровотеча), від типу пошкодженої тканини (при пошкодженні м'язів кровотеча сильніша, ніж при пошкодженні підшкірної жирової тканини), положення

Базові заходи під час артеріальної/венозної кровотечі

1. Покличте на допомогу.
2. Одягніть рукавички.
3. Притисніть рану рукою в рукавичці.
4. Накладіть джгут на плече, стегно максимально високо.
5. Підготуйте перев'язувальний матеріал.
6. Накладіть пов'язку, що тисне.
7. Контролюйте стан постраждалого до приїзду швидкої медичної допомоги.

частини тіла, яка кровоточить. При опусканні руки кровотеча збільшується, а при піднятті зменшується.

Види кровотечі. Залежно від виду пошкодженої судини розрізняють **артеріальну, венозну, капілярну кровотечі.**

Найбільш небезпечною є **артеріальна кровотеча**, яка виникає внаслідок ушкодження артеріальної судини. Кров має яскраво-червоний колір (через насичення її киснем) і виштовхується з рани сильним пульсуючим струменем, іноді фонтаном, висота якого змінюється з кожною пульсовою хвилею.

При **венозній кровотечі** кров має темно-червоний колір, внаслідок збіднення її киснем, тече повільно, постійно. Венозна кровотеча менш інтенсивна, ніж артеріальна. Поранення вен шиї та грудної клітини часто смертельно небезпечно, адже внаслідок негативного тиску в цих венах до них у момент вдиху потрапляє повітря. Повітряна куля (ембол) може спричинити обструкцію кровопостачальної судини – повітряну емболію і стати причиною моментальної смерті.

Капілярна кровотеча виникає внаслідок пошкодження судин малого діаметра, коли поранення неглибокі. Окремих судин, що кровоточать, немає і капілярна кров яскраво-червоного кольору рівномірно витікає з усієї площини пошкодженої тканини.

Кровотечі розрізняють **зовнішні** (з ран або природних отворів тіла) і **внутрішні** (кров збирається у порожнинах тіла (плевральній, черевній тощо) або в якомусь органі).

Внутрішня кровотеча небезпечна тим, що її початок та інтенсивність важко визначити, діагностувати, а тому потрібна допомога може бути надана невчасно. До внутрішніх кровотеч відносять паренхіматозну кровотечу.

Паренхіматозна кровотеча виникає внаслідок ушкодження внутрішніх органів – печінки, нирок, селезінки, буває масивною і дуже небезпечною, адже кров витікає з усієї поверхні рани органу, немов змішана кровотеча з артерій, вен, капілярів. Для зупинки цієї кровотечі потрібне швидке хірургічне втручання.

Домедична допомога при зовнішній кровотечі

Особа, яка надає допомогу при будь-якій кровотечі, повинна діяти швидко, рішуче й обережно. Її завдання полягає в тому, щоб якомога швидше, простіше і надійніше зупинити кровотечу, не погіршуючи стан здоров'я постраждалого. Надаючи допомогу постраждалому, його не роздягають, а лише звільняють (розрізають) від одягу ділянку, що кровоточить. Артеріальну кровотечу можна зупинити пальцевим притисненням артеріально-го стовбура, круговим перетягуванням кінцівки джгутом, максимальним згинанням її у суглобі.

При **артеріальній кровотечі** спершу потрібно негайно притиснути артерії пальцем у певних анатомічних точках. При травмах голови, обличчя кровотечу зупиняють **пальцевим притисненням** загальної сонної, зовнішньої щелепної, скроневої артерій. При ушкодженні артеріальних

Базові заходи під час капілярної кровотечі

1. Одягніть рукавички.
2. Очистіть/промойте рану.
3. Обробіть рану антисептиком. Як антисептик можна використовувати перекислу водню або хлоргексидин.
4. Обробіть краї рани йодом.
5. Закрийте рану марлевою серветкою/пластирем.

Важливо!

1. Якщо у вас немає бинта, то як перев'язувальний матеріал можна використовувати будь-яку тканину.
2. Елементом для натискання може слугувати пляшечка, запакований бинт, мобільний телефон.

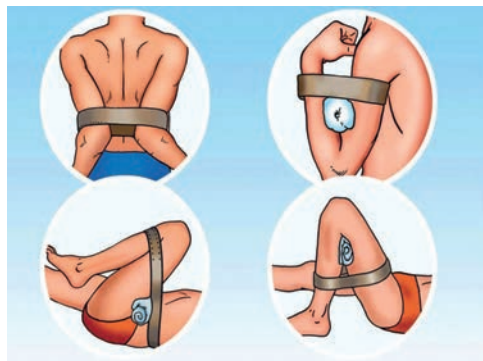

судин верхньої та нижньої кінцівок кровотечу зупиняють пальцевим притисненням у відповідних місцях, де судини розташовані неглибоко і можуть бути притиснені до найближчої кістки.

Недоліком методу пальцевого притиснення є нетривала зупинка кровотечі й можливе інфікування рани.

Для тимчасової зупинки кровотечі із судин кінцівок можна використати також метод **максимального згинання кінцівок у суглобах**. При кровотечі з підключичної або

плечової артерій руки заводять за спину та фіксують пов'язкою. При кровотечі з верхньої кінцівки використовують тугий валик розміром з кулак постраждалого, який підкладають під пахвову ділянку, плече щільно фіксують до тулуба до повної зупинки кровотечі. Якщо кровоточать судини передпліччя, руку згинають у ліктьовому суглобі. При кровотечі з рани гомілки або ступні ногу згинають у колінному суглобі. Обов'язкова умова – валик потрібно підкладати перед максимальним згинанням кінцівки в суглобі.

Для зупинки кровотечі застосовують метод **перетягування кінцівки джгутом**.

Місце накладання джгута обумовлене передусім анатомією великих кровоносних судин, зокрема стосовно кісток кінцівки.

Плече має одну кістку, вздовж якої проходить велика артерія.

Передпліччя складається з двох кісток, між якими проходять дві кровоносні судини, меншого розміру, ніж у плечовому відділі. Логічно зазначити, що притиснення кровоносної судини до кістки буде ефективнішим і швидшим у плечовому відділі руки.

Анатомічна будова нижньої кінцівки має ті ж правила: стегно – одна кістка з великою (дуже великою) кровоносною судиною; гомілка – дві кістки з дрібнішими кровоносними судинами між ними.

Залежно від локалізації джерела крововиливу джгут накладають:

- на плече – проксимально (якомога вище на кінцівці);
- на стегно – проксимально.

У деяких випадках допускають накладання другого джгута на кінцівку:

- вище першого джгута на 2–5 см, ближче до тулуба, якщо (!) один джгут не зупинив критичну кровотечу (огрядна людина, екстрене накладання на щільний зимовий одяг тощо);
- при ампутації кінцівки – ближче до травми, на 5–10 см вище місця травматичної ампутації.

Правила і техніка накладання кровоспинного джгута

Джгут накладають при ушкодженні великих артеріальних стовбурів кінцівки.

1. Джгут накладають на рівну підкладку без складок.

2. Джгут накладають на припідняту кінцівку: підводять його під місце, де його будуть накладати, енергійно розтягують і, підклавши під нього м'яку підкладку (бинт, одяг тощо), накручують його декілька разів до повної зупинки кровотечі таким чином, щоб тури лягали один до одного і щоб між них не потрапили складки шкіри. Кінці джгута надійно зв'язують.

3. Правильність накладання джгута перевіряють за критеріями:

- зупинка кровотечі;
- зникнення пульсу;
- зміна кольору шкіри (при правильно накладеному джгуті шкіра стає блідою).

4. Після накладання джгута під нього підкладають записку про час його накладання у 24-годинному обчисленні, наприклад, "джгут був накладений о 13 год 20 хвилин".

5. Не можна ховати джгут під пов'язку або одяг, він повинен одразу впадати в очі.

6. Джгут потрібно накладати не довше ніж на 1,5 год, а у дітей – до 40 хв, у холодну пору року – до 40 хв у дорослих та 20–30 хв у дітей.

7. Після накладання джгута потрібно обов'язково зробити іммобілізацію кінцівки стандартною або транспортною шиною, за її відсутності – за допомогою підручних засобів.

8. Транспортують постраждалого з джгутом до лікувального закладу в першу чергу.

За відсутності стандартного джгута артеріальну кровотечу можна зупинити підручними засобами: за допомогою закрутки або поясного паса.

Під час поранення судинного пучка шиї, щоб притиснути сонну артерію, джгут накладають за методом Микуліча, за допомогою шини Крамера. Шина, яка накладена на здорову бокову сторону, упирається в голову та плече і слугує каркасом. Джгут накладають навколо шиї, підклавши під нього ватно-марлевий валик, і він стискає судинний пучок тільки з одного

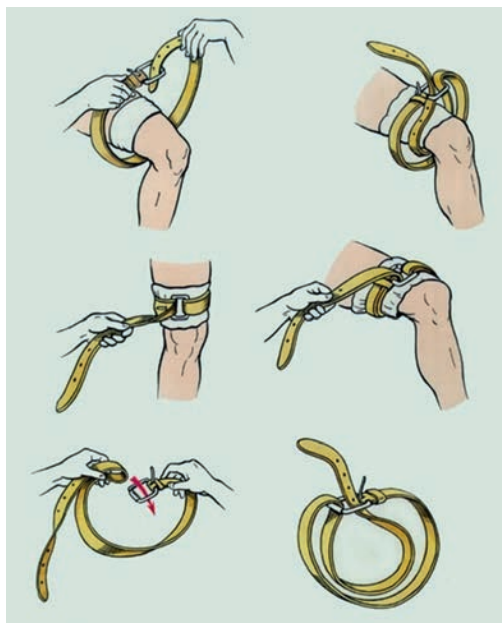

Пам'ятайте!

Зволікання у використанні кровоспинного джгута може призвести до смерті.

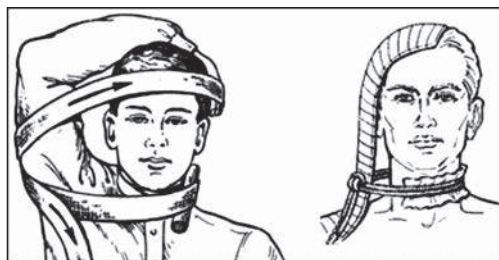

боку. Якщо шини немає, застосовують руку постраждалого – її кладуть на голову і плече використовують замість шини.

Помилки під час накладання артеріального джгута

1. Накладання джгута без потреби (артеріальної кровотечі немає).
2. Накладання джгута на оголене тіло.
3. Дуже сильне стиснення джгутом, що призводить до травмування нервових стовбурів і може стати причиною виникнення невритів, паралічу, омертвіння тканин.
4. Слабо накладений джгут, що не спиняє кровотечі.
5. Неправильний вибір місця накладання джгута.

Запам'ятайте!

Гумовий джгут не можна накладати на голе тіло, кровоспинний турнікет – можна!

Тури джгута накладають, захоплюючи попередній таким чином, щоб між ними не затискалась шкіра, що може призвести до її відмирання.

Джгут не накладають на середину стегна та на гомілку.

Джгут завжди повинен бути на видноті, тому не можна його ховати під одяг.

При будь-якій критичній венозній або артеріальній кровотечі накладають кровоспинний джгут проксимально вище рани.

6. Госпіталізація (евакуація) без записки про час накладання джгута або зі джгутом, схованим під одягом, може призвести до несвоєчасного надання медичної допомоги та омертвіння кінцівки.

Венозну кровотечу зупиняють накладанням пов'язки, що давить. Пов'язку накладають нижче місця травми. На рану кладуть стерильну серветку, на неї – щільну пов'язку.

Наклавши таку пов'язку, треба припідняти кінцівку. Невеликі кровотечі можуть зупинитися самі внаслідок закупорки тромбом, який утворився при зсіданні крові, однак у екстрених випадках при венозній кровотечі накладають джгут за схемою накладання при артеріальній кровотечі.

Правильно накладений джгут на руку викликає відчутний біль руки у ділянці стискання. Правильно накладений джгут на ногу не дає змоги стояти на цій нозі й теж викликає біль. Перевірка правильності накладання джгута – між джгутом і кінцівкою не можна просунути палець, ефективності – зупинка кровотечі.

Турнікет може працювати, як 8 в одному:

- 1) ефективний засіб для зупинки кровотечі з кінцівок (можливість зупинки кровотечі при повністю відірваній кінцівці під суглоб, де звичайний турнікет накласти не можна);
- 2) фіксація шини;
- 3) пов'язка, що тисне, чи для підтримки биндажу;
- 4) фіксація тазового кільця при переломах кісток тазу;
- 5) затискання артерій у ділянці паху;
- 6) накладання через руку на шию;



7) один, два або три турнікети можна використовувати як евакуаційну петлю;

8) два, три або чотири турнікети – як ноші.

Кровоспинний джгут є небезпечним (щодо можливості втрати кінцівки) і болісним засобом, тому його використання повинно обмежуватися випадками, коли йдеться про можливість загибелі постраждалого внаслідок крововтрати від критичної артеріальної кровотечі.

Джгут потрібно застосовувати:

- при артеріальній кровотечі (фонтануючий струмінь яскраво-червоної крові з рани);
- при травматичній ампутації кінцівки;
- при комбінованих ураженнях – як швидкий тимчасовий засіб для зупинки значної кровотечі з метою надання іншої життєво необхідної допомоги;
- якщо є декілька постраждалих, які потребують невідкладної допомоги, – як швидкий тимчасовий засіб для зупинки значної кровотечі.

Якщо минуло понад 6 год після того, як наклали кровоспинний джгут, **не робіть** спроб його зняти! Знімати джгут після шести годин з моменту його накладення повинні медичні працівники.

Домедична допомога при внутрішній кровотечі

Ефективних засобів тимчасового підтримання гомеостазу при внутрішній кровотечі немає, але існують певні методи, які значною мірою можуть послабити її і дають змогу виграти час для скерування постраждалого до хірургічного відділення та екстреного втручання: забезпечити спокій, тобто хворого потрібно покласти на рівну поверхню, напівсидячи; заборонити вживати їжу та пити; застосувати холод, наприклад, пакет із льодом на живіт. Транспортують постраждалого в положенні лежачи на ношах.

Домедична допомога при носовій кровотечі

При носовій кровотечі голова повинна бути у вертикальному положенні злегка нахилена вперед, на перенісся кладуть пакет із льодом або хустинку, змочену холодною водою, забезпечують достатній доступ повітря. Часто вдається зупинити носову кровотечу сильним затисканням ніздрів протягом 3–5 хв. Постраждалого треба заспокоїти, пояснити, що різкі рухи і спроби очистити ніс посилюють кровотечу. Якщо ці засоби безрезультатні, проводять міні-тампонаду порожнини носа: у ніздрі вводять тампони з вати, змочені трипроцентним розчином перекису водню. Важливо пересвідчитися, що кров не потрапляє до носоглотки. Для цього можна попросити кілька разів сплюнути і подивитися, чи слюна не пофарбована кров'ю. Можна також заглянути постраждалому до рота.

Домедична допомога при пораненнях

При будь-якому порушенні цілісності шкіри і глибоко розташованих тканин потрібно обробити шкіру навколо рани розчином йоду, спиртом тощо. Не рекомендують промивати рану водою. Після обробки рани накладають асептичну пов'язку. Пов'язка захищає рану від забруднення, інфікування, зменшує біль, а вигляд перев'язаної рани заспокоює постраждалого.

Обробка рани потребує дотримання таких правил:

- перед обробкою рани потрібно вдягнути рукавички або помити руки (якщо поблизу немає води, їх слід протерти спиртом або бензином);
- невеликі поранення, садна після обробки шкіри навколо них йодом або перекисом водню заклеюють лейкопластирем чи медичним клеєм;
- не можна видаляти з ран сторонні тіла або бруд, тому що можна пошкодити судини і спричинити кровотечу;

- шкіру навколо рани протирають від країв до периферії шматочком марлі, бинта або вати, змочених спиртом, спиртовим розчином йоду, бетадином тощо (не можна заливати рану йодом!);
- із бинта або індивідуального пакета зробити салфетку такого розміру, щоб вона закривала всю рану, накласти її на поверхню рани, забинтувати або приклеїти смужками лейкопластиря;
- якщо в рані видно внутрішні органи, мозок або сухожилля, потрібно акуратно накласти стерильну пов'язку, щоб у рану не потрапила інфекція, або краще накрити рану стерильним матеріалом.

Перша допомога при проникаючих пораненнях грудної клітини спрямована на ліквідацію пневмотораксу, попередження шоку, захист рани від інфікування. Поранення грудної клітини можуть супроводжуватись кровохарканням, проникненням повітря до підшкірної клітковини, яке виглядає як набряк, але викликає хруст при прощупуванні, накопиченням повітря у плевральній порожнині (*пневмоторакс*), накопиченням крові у плевральній порожнині (*гемоторакс*).

Пневмоторакс – це скупчення атмосферного повітря у плевральній порожнині, яке потрапляє через відкриту рану грудної клітини (відкритий пневмоторакс) або при ушкодженні легені чи бронха (закритий пневмоторакс). Виникнення пневмотораксу спричиняє зміщення органів середостіння, що зумовлює розлад кровообігу і дихання. Постраждалому потрібно надати напівсидяче положення; накласти герметичну пов'язку, щоб вчинити перепону для потрапляння повітря до плевральної порожнини. Тому після обробки рани її закривають смужками лейкопластиря, який накладають у вигляді черепаці. Можна застосовувати обгортку від індивідуального перев'язувального пакета, целофановий пакет, серветки, оброблені вазеліном, які потім фіксують бинтовою пов'язкою до грудної клітини.

Перша допомога при проникаючих пораненнях органів черевної порожнини – найчастіше це вогнепальні й колото-різані рани. Для всіх поранень черевної порожнини характерним є різкий біль у животі, напруження м'язів черевної стінки (живіт, як "дошка") і симптоми внутрішньої кровотечі, шоку й колапсу. Значна кровотеча спостерігається при ушкодженнях паренхіматозних органів (печінка, селезінка, нирки та ін.). Розвиваються характерні симптоми кровотечі: наростає слабкість, блідість шкірних покривів, нудота, блювання, кінцівки стають холодними. Пульс частий і слабкий, артеріальний тиск падає. Поранення органів шлунково-кишкового тракту супроводжується потраплянням до вільної черевної порожнини кишкового вмісту та інфікуванням її, внаслідок чого швидко розвивається запалення очеревини (перитоніт).

У всіх випадках проникаючих поранень черевної порожнини потрібно обробити рану і накласти асептичну пов'язку. Петлі кишечника і сальник, які випали в рану, у черевну порожнину не вправляти. Якщо немає абсолютних симптомів проникаючого поранення у живіт, знеболювальних засобів не призначати. Приймати їжу і пити воду категорично заборонено. Пораненого в живіт потрібно негайно госпіталізувати, транспортуючи його в положенні лежачи на ношах. Екстрену операцію при таких

пораненнях проводять у перші години, поки не розвинулась інфекція і поранений не втратив багато крові.

Основні методи **техніки виносу поранених**:

- волочіння;
- перенесення на руках (однією людиною або вдвох);
- перенесення на ношах.

Волочіння – це техніка, призначена для переміщення постраждалого на короткі відстані.

Лямка спеціальна. Лямка спеціальна (*лямка-Rat – Rescue Assault Tether*) – це ремінець для волочіння, який можна швидко прикріпити за допомогою карабіна до ременя постраждалого або пряжки швидкого скидання, яка також кріпиться за допомогою карабінів до ременя рятувника та бронежилета постраждалого.

Перевага цього приладдя полягає в тому, що, використовуючи його, обидві руки залишаються вільними, а це дає змогу під час переміщення пораненого застосовувати зброю.

Перенесення на руках

Більшість видів перенесення на руках виконати нелегко через збільшену вагу солдата в повному екіпіруванні. Наведені нижче кілька методів для допомоги у швидкому переміщенні солдата в укриття потрібно виконувати уважно, оскільки рятувальник і постраждалий перебувають у високій позиції.

Перенесення на плечі – це типова практика переміщення постраждалого однією людиною, яку зазвичай навчають, адже завдати на плече постраждалого не так легко.

Перенесення на спині (метод Хауса) здійснити набагато легше. Захопіть зап'ясток і передпліччя пораненого через одне плече і нахиліться вперед, відірвавши його від землі.

Перенесення на ношах

Якщо ви керуєте командою носильників, розташуйтеся біля правого плеча постраждалого. Це найкраща позиція для спостереження за станом постраждалого під час перенесення його на ношах. Носильники опускаються на ближче до нош коліно та беруться за ручки нош. За командою керівника, четверо носильників одночасно піднімають ноші й починають рухатись одночасно, транспортуючи постраждалого до медичного пункту.

Для кращого засвоєння базових навичок тактико-медичної підготовки, які



• Спеціальна лямка-Rat

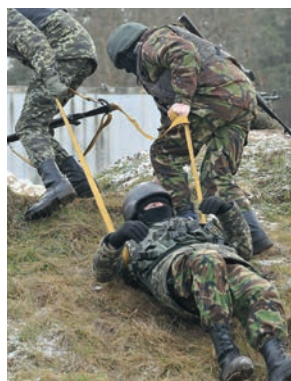

• Волочіння двома людьми



• Перенесення на плечі



• Перенесення на ношах

ви вивчатимете в 11 класі, у Додатку подаємо алгоритм основних принципів домедичної допомоги в умовах бойових дій – тактичної медицини.

Запитання та завдання для перевірки знань:

1. Які існують види кровотечі?
2. Назвіть місця накладання джгута (турнікета).
3. Про що треба пам'ятати під час накладання джгута та турнікета?
4. Назвіть базові заходи при капілярній, венозній та артеріальній кровотечах.

Практичне завдання:

Вчитель/-ка об'єднує учнівство у пари (Потерпілий/-а, Рятівник/-ця) та моделює ситуації (бажано, щоб у парі були юнак і дівчина):

1. Накласти джгут на верхню та нижню кінцівки по черзі – спочатку тренувальний етап, а потім на час із ситуативним моделюванням.
2. Під час приготування обіду ваша подруга була необережна з ножем і порізала руку. Рана глибока, кровотеча артеріальна. Надайте домедичну допомогу.



ДОДАТОК

Базові заходи при потраплянні стороннього тіла в рану

1. Одягніть рукавички.
2. Зафіксуйте чужорідне тіло в рані за допомогою марлевих, бинтових валиків.
3. Контролюйте стан постраждалого до приїзду швидкої медичної допомоги.

Обструкція дихальних шляхів

1. Запитайте постраждалого: “Ви вдавилися?”; “Ви можете дихати?”
2. Якщо потерпілий дихає, то це часткова обструкція дихальних шляхів, – стимулюйте кашель.
3. Якщо потерпілий не дихає, – повна обструкція дихальних шляхів. Потрібно застосувати прийом Геймліха (різкий поштовх у живіт зміщує діафрагму вгору, внаслідок чого з легень виштовхується струмінь повітря, що приводить до видалення стороннього предмета).
4. За будь-яких умов потрібно викликати невідкладну швидку допомогу за номерами 103 або 112.

Обструкція дихальних шляхів стороннім тілом

1. Попросіть постраждалого нахилитись уперед під кутом 90 градусів.
2. Виконайте 5 різких поштовхів основою долоні між лопатками постраждалого.
3. Якщо прохідність дихальних шляхів не відновлюється, станьте позаду постраждалого, кулак розмістіть на 2 пальці вище пупка постраждалого. Захопіть кулак іншою долонею та виконайте 5 поштовхів у напрямку до середини та вгору.

Переведення постраждалого у стабільне положення

1. Руку постраждалого, яка ближче до вас, підніміть вгору вздовж тулуба або вбік.
2. Другу руку зігніть у лікті та притисніть тильним боком до протилежної від руки щоки постраждалого.
3. Зігніть у коліні під прямим кутом дальшу від вас ногу постраждалого.

4. Фіксуйте голову та шию постраждалого, притискаючи його долоню до щоки, іншою рукою повертайте постраждалого за зігнуте коліно на бік обличчям до себе.

5. У такій позиції розмістіть зігнуту в коліні ногу постраждалого під кутом 90 градусів, поправте руки постраждалого, надаючи йому зручне стабільне положення.

6. Контролюйте прохідність дихальних шляхів.

Невідкладна домедична допомога при опіках

Опік – ураження тканин, яке виникає внаслідок місцевого термічного, хімічного, електричного або радіаційного впливу. Найчастіше трапляються термічні опіки.

Базові заходи при термічних опіках:

1. Евакуюйте потерпілого із зони дії вогню.
2. Дотримуйтесь базових реанімаційних заходів.
3. Викличте швидку допомогу.
4. Охолодіть місце опіку холодною (але не крижаною!) водою, протягом не менше 10 хвилин.

5. Накрийте уражену ділянку вологими серветками або марлею (серветки потрібно змочити водою, фізіологічним розчином або фурациліном); **не можна використовувати спиртові антисептики.**

6. Забезпечте психологічну підтримку.

ЗАБОРОНЕНО!

- Охолоджувати уражену ділянку крижаною водою або льодом.
- Змащувати уражену ділянку мазями, кремами або жиром.
- Обробляти уражену ділянку спиртовими розчинами.
- Проколювати або розкривати пухирі, що утворилися на шкірі.
- Залишати потерпілого без нагляду.

Невідкладна домедична допомога при утопленні

Утоплення – один із видів механічної асфіксії (припинення надходження повітря (кисню) в легені і порушення газообміну), при якому механічним чинником є будь-яка рідина (вода, мул, вино, нафта тощо), яка потрапляє в дихальні шляхи; гострий патологічний стан, що розвивається під час занурення в рідину, яка, потрапляючи в дихальні шляхи, спричинює розвиток гострої дихальної та серцевої недостатності.

Смерть внаслідок утоплення може настати протягом 1–3 хв через припинення надходження до легень кисню, можлива і миттєва зупинка серця.

Базові заходи при утопленні:

1. Киньте потопельнику, по можливості, рятувальне коло тощо.
2. Викличте невідкладну швидку допомогу за номерами 103 або 112.
3. Витягати людину з води можна лише за умови, якщо ви впевнені у власних силах. Не варто ризикувати власним життям!
4. Зафіксуйте голову, перевірте свідомість і дихання, звільніть ротovu порожнину від води та сторонніх тіл.
5. За відсутності дихання почніть проводити СЛР.

ТССС. Тактична медицина

Тактична медицина – це спеціальний підрозділ медицини, що визначає певний алгоритм дій із надання домедичної допомоги пораненим військовослужбовцям під час бойових дій у зонах активного конфлікту та евакуація їх в безпечну зону. Тому основним чинником невідкладних заходів на полі бою є не лікар, а солдат, який розуміє загальну картину поля бою та розмежування різних дій на різних етапах бою або в різних його частинах.

ТССС (Tactical Combat Casualty Care) – це загальний протокол надання першої медичної допомоги на полі бою, найважливіші дії, подані у правильній послідовності.

Курс ТССС розроблений для військових, НЕ для надання медичної допомоги в цивільних умовах, проте може бути придатним у деяких випадках.

Три завдання ТССС:

1. Надати допомогу пораненому.
2. Запобігти додатковим травмам.
3. Завершити місію.

Причини смертей, яких можна було уникнути:

- кровотеча з ран кінцівок;
- кровотеча з ділянок, де кінцівки з'єднуються з тулубом, наприклад, у паху, після високої травматичної ампутації;
- кровотеча з ділянок, які не можна притиснути, наприклад, кульове поранення у живіт;
- напружений пневмоторакс;
- порушення прохідності дихальних шляхів.

ТССС сьогодні – це:

1. Пов'язки з гемостатиками. Combat Gauze, гемостатичний бинт, рекомендований CoTCCC, – стрічка, згорнута в рулон і вкрита гемостатичним засобом. Матеріал при контакт з кров'ю змушує її згортатися. Завдяки застосуванню гемостатичного бинта, що затискує рану, яка кровоточить, та ручному притисненню рана перестає кровоточити. Якщо Combat Gauze недоступний, можна використовувати Celox Gauze та ChitoGauze.

2. Внутрішньокістковий доступ. В умовах військової медицини ВК доступ розглядають як альтернативу (якщо немає змоги здійснити катетеризацію периферичних вен) та шлях для введення рідини або препаратів крові для відновлення ОЦК (об'єм циркулюючої крові – медичне поняття, яке вказує на кількість крові в літрах (або мл), яка циркулює у певної людини), введення препаратів при невідкладних станах. ВК доступ є стандартом у наданні екстреної допомоги при зупинці серця та інших невідкладних станах. ВК доступ визнаний безпечним та ефективним шля-

Запам'ятайте!

IFAK (Individual First Aid Kit, індивідуальна аптечка першої допомоги, англ.) – основний інструмент бійця в наданні першої невідкладної медичної допомоги. Боєць-медик має дещо розширене укладання IFAK, або ж спеціальну медичну сумку чи рюкзак. Склад IFAK стандартизований, має кілька підвидів і варіантів комплектації, може бути доукомплектований, враховуючи особисті побажання і навички конкретного бійця. Якщо військовослужбовець вносить зміни до комплектації свого IFAK, він зобов'язаний сповістити колег по відділенню чи взводу про новий елемент у своїй аптечці. Якщо виявили пораненого, то необхідно використовувати саме ЙОГО аптечку для надання допомоги.

хом введення ліків у системний кровообіг. *Anapam FAST 1* (Pyng medical, Canada) – призначений для введення в грудину. *B.I.G.* – *Anapam BIG* (Bone injection Gun, Ізраїль). Вимагає знання анатомії при введенні в плечову кістку або великогомілкову кістку.

3. Інфузійна гіпотензивна ресусцитація. Рятує життя, коли кровотеча триває. Інфузійна терапія – це крапельне введення або вливання внутрішньовенно чи підшкірно лікарських засобів та біологічних рідин.

4. Використання фентанілу для знеболення.

5. Використання кетаміну для знеболення.

6. Вузлові джгути. Зупиняють кровотечу в місцях приєднання кінцівок до тулуба: пах, сідниці, промежина, ділянка під пахвами, шия (основа), де звичайні турнікети не працюють. Рекомендовані ТССС пристрої для зупинки вузлової кровотечі: Combat Ready Clamp, Junctional Emergency Treatment Tool, Sam Junctional Tourniquet.

7. Транексамова кислота (ТХА). Допомогає контролювати кровотечу, зменшити втрату крові при внутрішніх кровотечах, які не можна зупинити за допомогою джгута і контактного гемостатика.

8. Запобігання гіпотермії. Переохолодження.

9. Надання допомоги ворожим полоненим. Принципи надання допомоги такі ж, як і для інших військових. Дотримання правил безпеки. Пам'ятайте: кожен ворог-поранений є потенційною загрозою для того, хто надає йому допомогу.

Під час бойових дій солдат повинен вирішувати і тактичне, і медичне завдання. Інколи належна фахова медицина може стати на заваді належній фаховій тактиці; через недосконалу тактику можуть загинути всі учасники операції і як наслідок – місію буде провалено. Життєво важливо виконувати правильні дії у відведений для цього час.

За принципами ТССС, надання першої невідкладної допомоги поділяють на три етапи залежно від тактичної ситуації. Під час бою увага бійця повинна зосереджуватись передусім на усуненні загрози. Після усунення небезпеки максимум уваги потрібно приділити наданню оптимально можливої на даний момент медичної допомоги пораненим.

Місце надання медичної допомоги умовно поділяють на три зони: **CUF – червону, TFC – жовту, Tac Evac – зелену.** Колір зони, в якій перебуває у певний момент боєць, визначає обсяг надання першої невідкладної медичної допомоги.

Зона CUF (Care Under Fire) – червона зона (зона ведення бойових дій; боєць перебуває у зоні вогневого впливу противника). У цій зоні медичну допомогу надає перший військовослужбовець, який прибув до пораненого тоді, коли він і поранений все ще перебувають під ефективним ворожим вогнем. Доступні медичні засоби обмежені вмістом аптечки пораненого або сумки медика.

Пріоритет: Найважливіше – передусім зупинити кровотечу.

Що загрожує життю: Пошкодження артерій кінцівок може швидко призвести до розвитку шоку та смерті. Тільки життєво загрозові небезпечні кровотечі потребують надання невідкладної медичної допомоги під час фази **Care Under Fire.**

Зона TFC (Tactical Field Care) – жовта зона (зона ведення бойових дій; боєць перебуває поза зоною вогневого тиску противника (підвал, бліндаж, тимчасове укриття). Жовта зона дуже умовна, позаяк у будь-який момент може стати або червоною, або зеленою). У цій зоні медичну допомогу надає боєць, який прибув до пораненого, коли вони вже не перебувають під ефективним ворожим вогнем. Сюди відносять ситуації, коли травма була нанесена за відсутності ворожого вогню. Доступні медичні засоби, як і раніше, обмежені вмістом аптечки пораненого або сумки медика. Час евакуації до медичного закладу може значно коливатися. У **TFC** проводять основний обсяг надання першої невідкладної медичної допомоги згідно з Протоколом **MARCH**.

Зона Tac Evac (Tactical Evacuation Care) – зелена зона (зона ведення бойових дій, віддалена від безпосереднього вогневого контакту). Допомогу під час тактичної евакуації надають постраждалому після транспортування його до повітряного чи наземного транспорту або човна. На цьому етапі потрібно задіяти додатковий відповідний медичний персонал та обладнання, яким може бути укомплектований транспортний засіб.

MARCH

Абревіатура **MARCH** – базовий алгоритм роботи з постраждалим на полі бою – є обов'язковим порядком надання допомоги.

M – massive hemorrhage (критична кровотеча, *англ.*)

A – airways (дихальні шляхи, *англ.*)

R – respiration (дихання, *англ.*)

C – circulation (циркуляція, *англ.*)

H – head injury / hypothermia (гіпотермія, *англ.*).

За статистикою НАТО, зі 100 % загиблих на полі бою близько 70 % втратили життя через неконтрольовану критичну кровотечу. Чим відрізняються поняття “кровотеча” і “критична кровотеча”? Критична кровотеча безпосередньо загрожує життю людини через стрімку втрату крові (відірвана кінцівка, пошкоджена артерія), тоді як звичайну кровотечу відразу можна і не зауважити. Якщо в бійця пошкоджена магістральна, наприклад, стенова, артерія, то він може загинути від критичної втрати крові за декілька хвилин (через 35–40 сек він знепритомніє і не зможе надати собі допомогу), тому пункт **M** “massive hemorrhage” займає перше місце в алгоритмі **MARCH**. Отже, під час огляду військовослужбовця передусім потрібно звернути увагу на криваві плями на одязі, пульсуючу кров із рани тощо. Якщо в бійця виникла критична кровотеча, враховуючи тактичну ситуацію, потрібно використати кровоспинний турнікет / джгут / пальцеве притиснення / підручні засоби.

Близько 27 % бійців гинуть через непрохідність верхніх дихальних шляхів та поранення грудної клітки, тому наступні за пріоритетністю пункти алгоритму **MARCH**:

A – перевірка / забезпечення прохідності верхніх дихальних шляхів;

R – декомпресія, якщо є підозра на напружений пневмоторакс. Потрібно закрити всі відкриті рани грудної клітки та підтримувати вентиляцію / оксигенацію, якщо потрібно. На вирішення проблеми непрохідності верх-

ніх дихальних шляхів відведено до 4 хв; травм грудної клітки, наприклад, пневмотораксу – до 20 хв.

Поділ двох, на перший погляд, схожих понять (**A** і **R** відповідають за дихання) обумовлений анатомією – перш ніж потрапити в легені, повітря проходить верхніми дихальними шляхами, від порожнини рота до легень. Перекриття прохідності верхніх дихальних шляхів, наприклад, запалим язиком, блювотними масами чи уламками кісток щелепи та зубами, спричинить зупинку акту дихання, навіть якщо легені будуть неушкоджені та здорові.

Пункт **C** – циркуляція. Забезпечення ВВ (внутрішньовенного) / ВК (внутрішньокісткового) доступу та проведення інфузійної терапії за потреби лікування шоку, огляд інших ушкоджень та ран із незначною кровотечею із наступним тампонуванням або ж накладанням пов'язок, що давлять.

H – лікування гіпотонії і гіпоксії для попередження додаткового пошкодження / травми головного мозку та попередження / лікування гіпотермії.

Всі ці дії потрібно виконувати протягом 30–40 хв з моменту поранення.

Увага! Ніколи не забувайте про накладений турнікет та постійно перевіряйте стан пораненого, застосовуючи алгоритм **MARCH**, після перенесення його до безпечних зон, в очікуванні евакуації, під час транспортування і після нього!

Решта 3 % – інші травми, або такі, що не сумісні з життям.

Корисно знати!

30 000–50 000 – саме стільки українців щорічно можна врятувати за умови своєчасного надання домедичної допомоги.

Понад 50 % смертей внаслідок серцево-судинної патології настає поза межами лікарень.

80 % – шанс на виживання під час зупинки серця, якщо домедична допомога буде надана на **10-й хвилині**.

25–30 % людських життів можна врятувати, якщо після отримання важких травм одразу надати постраждалому протишокову терапію.

40 % постраждалих у ДТП не доживають до приїзду швидкої через не надання домедичної допомоги.

82 % громадян вважають, що не готові надати домедичну допомогу з причин відсутності відповідних знань та навичок.

68 % громадян вважають, що не готові надати домедичну допомогу з причини боязні нашкодити постраждалому.

СПИСОК ВИКОРИСТАНОЇ ЛІТЕРАТУРИ

1. Україна – НАТО: 20 років Хартії про особливе партнерство: [історичне досьє] / Комун. закл. "РОМЦ БКР" Черкас. райради; авт.-укладач А.Г. Кирдода.
2. Стислий огляд допомоги НАТО Україні, Фонд "Ініціатива з дослідження східноєвропейської безпеки" за сприяння та фінансової підтримки Центру інформації та документації НАТО в Україні, К. 2017 р.
3. Історія українського війська / Авт. кол.: / М. Відейко, А. Галушка, В. Лободаєв, М. Майоров, Я. Примаченко, А. Руккас, Є. Синиця, О. Сокирко, А. Харук, Б. Черкас; Кер. проекту К. Галушко; Під заг. ред. В. Павлова. Громадський просвітницький проєкт "ЛІКВЕЗ. Історичний фронт". – Х., 2016. – 416 с.
4. Пархомчук В. В. Усі уроки до курсу "Захист Вітчизни". 10–11 класи / В. В. Пархомчук. – Х.: Вид. група "Основа", 2011. – 400 с. – (Серія "Усі уроки").
5. Порушення агресивною війною Російської Федерації проти України основних принципів міжнародного права : монографія / О. В. Задорожній; Укр. асоц. міжнар. права, Київ. нац. ун-т ім. Т. Шевченка, Ін-т міжнар. відносин. – К. : К.І.С., 2015. – 712 с. (http://kafedr.at.ua/_bd/5/572.pdf).
6. Довідник з військової топографії. Редакційно-видавничий центр ЗСУ, Військовий інститут КНУ ім. Т. Шевченка (www.mil.univ.kiev.ua/files/217_1605958598.pdf).

ЕЛЕКТРОННІ РЕСУРСИ:

1. <http://research.un.org/en/docs/sc/quick/veto>
2. http://nbuviap.gov.ua/index.php?option=com_content&view=article&id=1122:strategiya-natsionalnoji-bezpeki&catid=8&Itemid=350
3. <http://www.rnbo.gov.ua/documents/410.html>
4. <http://www.rnbo.gov.ua/news/2253.html>
5. <http://nato.mfa.gov.ua/ua/ukraine-nato/military>
6. <http://mfa.gov.ua/ua/about-ukraine/international-organizations/nato>
7. http://www.nato.int/cps/uk/natohq/topics_37750.htm
8. <http://interfax.com.ua/news/political/261288.html>
9. <http://www.radiosvoboda.org/content/news/26944808.html>
10. http://pidruchniki.com/84048/finansiv/velika_simka_velika_visimka_velika_dvadtsyatka
11. https://espresso.tv/article/2014/04/01/yak_vdyahneni_i_chym_ozbroyeni_viyska_nato_yaki_budut_provodyty_navchannya_v_ukrayini
12. <http://www.mil.gov.ua/ministry/normativno-pravova-baza/zakoni-ukraini.html>
13. <http://www.mil.gov.ua/rezervist/>

14. <http://www.lawportal.com.ua/prizov-do-armii-strokovya-vijskova-sluzhba.html>
15. <https://ukr.segodnya.ua/ukraine/kogo-zaberut-v-armiyu-v-2017-m-povestki-poluchat-molodye-lyudi-i-muzhchiny-s-vyshshim-obrazovaniem--786932.html>
16. <http://dsvv.gov.ua/pro-derzhavnu-sluzhbu/panteon-slavy/ukrajinski-polkovodtsi-velykoji-vitchyznyanoji-vijny.html>
17. <http://tyzhden.ua/Society/112060>
18. http://portsou.at.ua/news/narodzhennja_nacionalnoji_gvardiji_ukrajini_pershij_krok_do_stvorennja_nacionalnikh_zbrojnikh_sil/2012-11-04-1657
19. https://uk.wikipedia.org/wiki/Національна_гвардія_України
20. <http://gazeta.dt.ua/internal/dobrovolchi-batalyoni-struktura-strahi-problemi-boyovogo-zastosuvannya-.html>
21. http://antikor.com.ua/articles/67695-razval_dobrovoljcheskogo_dvihenija_v_ukraine_ot_a_do_ja
22. <http://obozrevatel.com/abroad/73916-ukrainskaya-armiya-utratala-pozitsii-v-mirovom-rejtinge.htm>
23. <http://rian.com.ua/analytics/20141002/357774790.html>
24. <http://dn.depo.ua/rus/dn/yaki-zmini-zaznala-ukrayinska-armiya-uprodovzh-roku-infografika--13102015183000>
25. https://uk.wikipedia.org/wiki/%D0%9E%D1%80%D0%B3%D0%B0%D0%BD%D1%96%D0%B7%D0%B0%D1%86%D1%96%D1%8F_%D1%83%D0%BA%D1%80%D0%B0%D1%97%D0%BD%D1%81%D1%8C%D0%BA%D0%B8%D1%85_%D0%BD%D0%B0%D1%86%D1%96%D0%BE%D0%BD%D0%B0%D0%BB%D1%96%D1%81%D1%82%D1%96%D0%B2
26. <http://histua.com/istoriya-ukraini/novitnij-chas/oun-upa>
27. http://vgolos.com.ua/articles/ne_zabudmo_ukrainskyh_legioneriv_106561.html
28. <http://forpost.lviv.ua/history/1853-pid-chuzhymy-znamenamy-ukrainski-lehionery-u-druhii-svitovii>
29. https://uk.wikipedia.org/wiki/%D0%9C%D1%96%D0%B6%D0%BD%D0%B0%D1%80%D0%BE%D0%B4%D0%BD%D0%B5_%D0%B3%D1%83%D0%BC%D0%B0%D0%BD%D1%96%D1%82%D0%B0%D1%80%D0%BD%D0%B5_%D0%BF%D1%80%D0%B0%D0%B2%D0%BE
30. <https://www.5.ua/suspilstvo/haazkyi-trybunal-vyznav-aneksiiu-krymu-viinoiu-mizh-rosiieiu-ta-ukrainoiu-131125.html>
31. https://24tv.ua/ukrayina_v_gaazi_chi_mozhe_mizhnarodniy_sud_viznati_rosiyu_teroristom_n790642
32. <http://zakon3.rada.gov.ua/laws/show/z0704-17>
33. <https://ua.korrespondent.net/world/3861396-oon-pryzov-krymchan-porushuie-zhenevsku-konventsiiu>
34. <http://zakon2.rada.gov.ua/laws/show/11-2014-%D0%BF>
35. Resolution on Clear, Gross and Uncorrected Violations of Helsinki Principles by the Russian Federation // Baku Declaration and Resolutions. OSCE. – 2014.
36. <http://www.unn.com.ua/uk/news/1701466-minsotspolitiki-nazvalo-tochnu-kilkist-pereselentsiv-z-donbasu-i-krimu>
37. <https://www.svoboda.org/a/28903442.html>
38. <https://www.depo.ua/static/longread/viyna-i-reformy/index.html>
39. <https://www.radiosvoboda.org/a/news/27953023.html>
40. http://texty.org.ua/pg/news/textynewseditor/read/61199/Eto_debylnoje_v_plen_popalo_Jak_dijuchyj#comments
41. <http://osvita.ua/vnz/reports/dpju/24250/>

42. http://bookwu.net/book_vijskova-topografiya_1067/11_1.3-zobrazhennya-relyefu-i-miscevih-predmetiv-na-topografichnih-kartah
43. <http://osvita.ua/vnz/reports/dpju/24382/>
44. <http://sportsscience.ldufk.edu.ua/index.php/snu/article/view/349>
45. <https://osvita.ua/doc/files/news/501/50141/Rozvitok.doc>
46. <http://gred-tea.com.ua/osnovy-vykonannya-kardiotrenuvan-ta-primyry-vpravy.html>
47. <http://bodyguards.com.ua/fizuxa/1263-podtyagivanie-na-turnike-yeto-i-sila-i-massa.html>
48. <http://klasnaocinka.com.ua/uk/article/integrovani-uroki-2.html>
49. <http://zakon0.rada.gov.ua/laws/show/z0260-16/page3>
50. <https://slavpeople.com/ua/11173-zahvaty-i-osvobozhdenie-ot-nih>
51. <http://racurs.ua/ua/1597-boyovy-gopak-spas-ta-borotba-na-poyasah-scho-hovaietsya-za-zakonom-pro-nacionalni-vydy-sportu>
52. <http://evora.patrioty.org.ua/blogs/boiovyi-hopak-khortynh-i-spas-ofitsiino-vneseni-v-natsionalni-vydy-sportu-ukrainy-167702.html>
53. <https://www.kmu.gov.ua/ua/news/250013444>
54. <https://sport.wikireading.ru/10502>
55. https://www.youtube.com/watch?time_continue=241&v=m_DHthdfjJs
56. <http://mport.ua/body/1587827-Otzhimaniya-na-brus-jah--tehnika-i-sovety>
57. https://studopedia.su/2_353_zakonodavstvo-ukraini-z-pitan-tsilivnogo-zahistu-tsz-naselennya-v-umovah-nadzvichaynih-situatsiy-ns.html
58. <http://www.dsns.gov.ua/ua/Polozhennya.html>
59. <https://ua.korrespondent.net/business/economics/1553272-do-2015-roku-zbitki-vid-avariyi-na-chornobilskij-aes-dosyagnut-richnogo-vvp-yanukovich>
60. <https://www.wikihow.com/Handle-an-Emergency-Situation>
61. http://elib.lutsk-ntu.com.ua/book/fepes/op_ta_bgd/2011/11-7/
62. <https://rian.com.ua/story/20170516/1024092895.html>
63. <http://moyaosvita.com.ua/bzhd/osnovni-pravila-povedinki-v-ekstremalnih-situaciy%D1%97/>
64. <https://www.wikihow.com/Survive-a-School-or-Workplace-Shooting>

ЗМІСТ

Вступне слово	3
РОЗДІЛ I. ОСНОВИ НАЦІОНАЛЬНОЇ БЕЗПЕКИ УКРАЇНИ	4
Тема 1. Система світової колективної безпеки. Система національної безпеки України	4
Тема 2. Національні інтереси України та загрози національній безпеці	12
Тема 3. Воєнна доктрина України	14
Тема 4. НАТО	20
РОЗДІЛ II. ЗБРОЙНІ СИЛИ УКРАЇНИ НА ЗАХИСТІ ВІТЧИЗНИ	26
Тема 1. Нормативно-правова база з військових питань. Військова присяга та військова символіка України	26
Тема 2. Історія розвитку українського війська	34
Тема 3. Основи Міжнародного гуманітарного права (МГП)	50
РОЗДІЛ III. СТАТУТИ ЗБРОЙНИХ СИЛ УКРАЇНИ	62
Тема 1. Військовослужбовці та стосунки між ними. Військова дисципліна	62
Тема 2. Організація внутрішньої служби	75
РОЗДІЛ IV. СТРОЙОВА ПІДГОТОВКА	81
Тема 1. Стройові прийоми і рух без зброї	81
Тема 2. Строї, відділення. Шиккування відділення в розгорнутий стрій	88
РОЗДІЛ V. ВОГНЕВА ПІДГОТОВКА	91
Тема 1. Стрілецька зброя та поводження з нею	91
РОЗДІЛ VI. ТАКТИЧНА ПІДГОТОВКА	129
Тема 1. Основні риси загальновійськового бою	129
Тема 2. Індивідуальні дії солдата в бою та взаємодія у складі двійок і груп	140
Тема 3. Основи військової топографії	146
РОЗДІЛ VII. ПРИКЛАДНА ФІЗИЧНА ПІДГОТОВКА	165
Тема 1. Силова підготовка та подолання перешкод	165
Тема 2. Основи самозахисту	170
РОЗДІЛ VIII. ОСНОВИ ЦИВІЛЬНОГО ЗАХИСТУ	174
Тема 1. Нормативно-правова база цивільного захисту України, Кодекс цивільного захисту України, Положення про єдину державну систему цивільного захисту. Організаційна структура цивільного захисту України	174
Тема 2. Надзвичайні ситуації природного, техногенного, воєнного, суспільного, соціально-політичного характеру	178
РОЗДІЛ IX. ДОМЕДИЧНА ДОПОМОГА	188
Тема 1. Базова підтримка життя	189
Тема 2. Надання домедичної допомоги при кровотечах	196
ДОДАТОК	205
СПИСОК ВИКОРИСТАНОЇ ЛІТЕРАТУРИ	211

Навчальне видання

Сергій ХАРАХУ,
Василь ПАВЛОВ,
Ігор ДЗЮБА
та ін.

ЗАХИСТ ВІТЧИЗНИ

(рівень стандарту)

Підручник для 10 класу
закладів загальної середньої освіти

Рекомендовано Міністерством освіти і науки України

Видано за рахунок державних коштів. Продаж заборонено

Редактор Лідія Веремієнко
Художній редактор Ігор Шутурма
Коректори Вероніка Гоменюк,
Ольга Тростянчин

Формат 70×100¹/₁₆.
Ум. друк. арк. 17,496. Обл.-вид. арк. 16,0.
Тираж 25 814 пр. Зам. № 0218183

Державне підприємство
“Всеукраїнське спеціалізоване видавництво “Світ”
79008 Львів, вул. Галицька, 21
Свідоцтво суб'єкта видавничої справи ДК № 4826 від 31.12.2014
www.svit.gov.ua
e-mail: office@svit.gov.ua
svit_vydav@ukr.net

Друк Державне видавництво “Преса України”
03047, м. Київ, пр-т Перемоги, 50
Свідоцтво суб'єкта видавничої справи ДК № 310 від 11.01.2001 р.